

System

System

Système

1.0

System description
Performances
Type overview and
dimensional limits

Systembeschreibung
Leistungseigenschaften
Typenübersicht und Abmessungen

Description du système
Performance
Exemples d'utilisation et
limites dimensionnelles

1.1
1.2
1.3

System description

Systembeschreibung

Description du système

1.1

System description

The new FerroFinestra W75 TB system is the most recent development from OTTOSTUMM | Mogs. Like the entire FerroFinestra range, its design recalls the simple, rational and clean lines of early 20th century European architecture. The system, consists of 25 profile sections and represents the most technologically advanced thermally insulated steel system in our portfolio.

A profile construction depth of 75 mm allows the incorporation of highly energy-efficient insulating glazing of up to 52 mm. The glass fiber reinforced insulator made of polyamide guarantees excellent thermal insulation in combination with highest stability for elegant transparency. W75 TB is ideally suited for projects in climatically challenging regions where the requirements of energy-saving regulations are extremely high. With minimum face widths of 27 mm (frame) and 49 mm (leaf-frame combination), flush Tilt&Turn windows (for Euronut fittings) as well as overlapping windows and loft doors can be realized. In addition, and for the first time in OTTOSTUMM | Mogs steel system, a further profile series - D75 TB - is available for multifunctional doors (anti-panic, security protection, etc.) in face widths of 87 mm (leaf-frame combination) and 140 mm (center sash – double leaf). In addition to the classic continuously hot dip galvanizing, we also offer the versions bright steel, Cor-Ten steel and stainless steel (AISI 316L). The assortment is rounded off by a wide range of exclusive fittings and accessories, which are based on original designs of the modern age. This enables the design of all common opening types, both inward and outward opening.

Systembeschreibung

Das neue FerroFinestra W75 TB System, ist die jüngste Entwicklungen von OTTOSTUMM | Mogs. Wie das gesamte FerroFinestra-Sortiment ruft das Design die einfachen, rationalen und schlichten Linien der europäischen Architektur des frühen 20. Jahrhunderts in Erinnerung. Das aus 25 Profilquerschnitten bestehende System, steht für das technologisch fortschrittlichste wärmedämmte Stahlsystem in unserem Portfolio. Eine Profilbautiefe von 75 mm ermöglicht die Aufnahme hoch energieeffizienter Isolierverglasungen von bis zu 52 mm. Der glasfaserverstärkte Isolator aus Polyamid garantiert eine hervorragende Wärmedämmung in Verbindung mit höchster Stabilität für elegant Transparenz. W75 TB eignet sich ideal für Projekte in klimatisch anspruchsvollen Regionen, in denen die Vorgaben zu den Energiesparverordnungen extrem hoch sind. Bei minimalsten Ansichtsbreiten von 27 mm (Rahmen) und 49 mm (Flügel-Rahmenkombination) sind flächenbündige Dreh- und Dreh-Kippfenster (für Euronut Beschläge) als auch überschlagende Fenster und Lofdtüren realisierbar. Daneben, und erstmals in OTTOSTUMM | Mogs Stahlsystemen, steht eine weitere Profilerie - D75 TB - für multifunktionale Türen (Anti-Panik, Ein- und Sicherheitsschutz usw) in Ansichtsbreiten von 87 mm (Flügel-Rahmenkombination) und 140 mm (Mittelstulp) zur Verfügung. Neben der klassischen Bandverzinkung bieten wir auch die Ausführungen Stahl blank, Cor-Ten Stahl und Edelstahl (1.4404) an. Das Sortiment wird durch eine breite Palette exklusiver Beschläge und Zubehörbauteile abgerundet, welche sich an Originalentwürfen der Moderne orientiert. Dies ermöglicht die Ausführung aller gängigen Öffnungsarten sowohl nach innen- als auch außen öffnend.

Description du système

La nouveau système FerroFinestra W75 TB est le plus récent développement de OTTOSTUMM | Mogs. Comme toute la gamme FerroFinestra, sa conception rappelle les lignes simples, rationnelles et épurées de l'architecture européenne du début du 20e siècle. La gamme, composé de 25 sections de profilés, représente le système d'acier à rupture de pont thermique le plus avancé technologiquement de notre potfolio. Une profondeur de construction de 75 mm permet l'installation de vitrages isolants à haute efficacité énergétique jusqu'à 52 mm. L'isolant en polyamide renforcé avec fibres de verre garantit une excellente isolation thermique en combinaison à une stabilité maximale pour une transparence élégante. W75 TB est parfaitement adapté aux projets dans les régions climatiques difficiles où les exigences des réglementations en matière d'efficacité énergétique sont extrêmement élevées. Avec largeur visible minimale de 27 mm (cadre) et 49 mm (combinaison vantail/cadre), il est possible de réaliser des fenêtres oscillo-battantes affleurantes (pour les ferrures Euronut) ainsi que configurations à profilés superposés des fenêtres et des portes pour partitions intérieures. En outre, et pour la première fois en OTTOSTUMM | Mogs Systèmes en acier, une autre gamme de profilés - D75 TB - est disponible pour les portes multifonctionnelles (anti-panique, protection de sécurité, etc.) avec des largeurs de face visible de 87 mm (combinaison battant - cadre) et 140 mm (battant central - double battant). En plus de l'option galvanisée à chaud classique, nous proposons également les versions en acier décapé en acier Cor-Ten et en acier inoxydable (AISI 316L). L'assortiment est complété par une large gamme de ferrures et d'accessoires exclusifs, qui sont basés sur des designs originaux de l'époque moderne. Cela permet de concevoir tous les types d'ouverture courants, tant pour l'ouverture vers l'intérieur que vers l'extérieur.

System description

Fixed glazing, side hung single and double leaf windows, opening inwards and outwards. Tilt&Turn, Bottom hung and top-hung/ projecting windows. Single and double leaf doors open inward and outward.

Wet and dry glazing;

Glass thickness from 26 to 56 mm;

System fittings with screw-on and weld-on hinges;

Classic and modern fittings.

Systembeschreibung

Festverglasung, ein- und zweiflügelige Drehfenster nach innen und außen öffnend sowie Dreh-Kippfenster nach innen öffnend und Senkklappfenster nach aussen öffnend, ein- und zweiflügelige Türen nach innen und außen öffnend.

Nass- und Trockenverglasung;

Glasstärke von 26 bis 56 mm;

Systembeschläge mit Anschraub- und Anschweißbänder;

Klassische und moderne Beschläge für Fenster und Türen.

Description du système

Fenêtres fixes, fenêtres à battants at un et deux vantaux, ouvrant vers l'intérieur et vers l'extérieur. Fenêtres oscillo-battantes, à soufflet ouvrant vers l'intérieur et à l'italienne ouvrant vers l'extérieur. Portes à un et deux vantaux ouvrant vers l'intérieur et vers l'extérieur.

Vitrages à étanche humide et sec;

Épaisseur de vitrages de 26 à 56 mm;

Système de ferrures avec paumelles vissées et soudées;









Ferrures classiques et modernes.

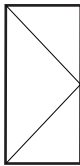
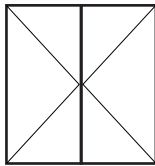

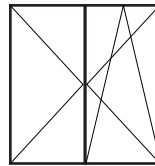
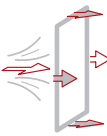
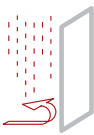

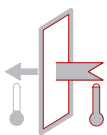
Performances





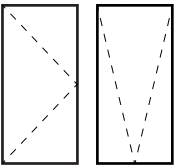
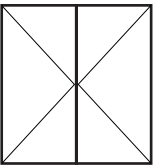
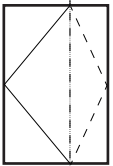
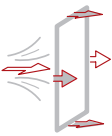

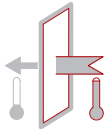
Leistungseigenschaften

Performance

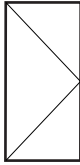
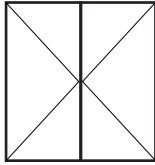
1.2

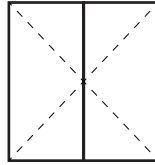
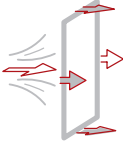
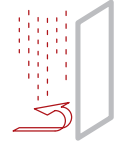
Standard Norm Norme	Test Prüfungen Essais				
		Open in window Nach innen öffnend Ouverture vers l'intérieur	Open in window Nach innen öffnend Ouverture vers l'intérieur	Tilt&Turn window Dreh-Kippfenster Fenêtre oscillo-battantes	Tilt&Turn window Dreh-Kippfenster Fenêtre oscillo-battantes
 EN12207	Air permeability Luftdurchlässigkeit Perméabilité à l'air	up to class 4 - 600 Pa bis Klasse 4 - 600 Pa jusqu'à la classe 4 - 600 Pa	up to class 4 - 600 Pa is Klasse 4 - 600 Pa jusqu'à la classe 4 - 600 Pa	up to class 4 - 600 Pa bis Klasse 4 - 600 Pa jusqu'à la classe 4 - 600 Pa	up to class 4 - 600 Pa bis Klasse 4 - 600 Pa jusqu'à la classe 4 - 600 Pa
 EN12208	Water tightness Schlagregendichtheit Étanchéité à l'eau	up to class 9A - 600 Pa bis Klasse 9A - 600 Pa jusqu'à la classe 9A - 600 Pa	up to class 9A - 600 Pa bis Klasse 9A - 600 Pa jusqu'à la classe 9A - 600 Pa	up to class 9A - 600 Pa bis Klasse 9A - 600 Pa jusqu'à la classe 9A - 600 Pa	up to class 8A - 450 Pa bis Klasse 8A - 450 Pa jusqu'à la classe 8A - 450 Pa
 EN12210	Resistance to wind load Widerstand bei Windlast Résistance à la pression du vent	up to class C5 - 2000 Pa bis Klasse C5 - 2000 Pa jusqu'à la classe C5 - 2000 Pa	up to class B4 - 1600 Pa bis Klasse B4 - 1600 Pa jusqu'à la classe B4 - 1600 Pa	up to class C5 - 2000 Pa bis Klasse C5 - 2000 Pa jusqu'à la classe C5 - 2000 Pa	up to class C3 - 1200 Pa bis Klasse C3 - 1200 Pa jusqu'à la classe C3 - 1200 Pa
 EN ISO10077-1	Heat transfer coefficient Wärmedurchgangskoeffizient Coefficient de transmission thermique	from > 1.00 W/m²K ab > 1.00 W/m²K à partir de >1.00 W/m²K	from > 1.00 W/m²K ab > 1.00 W/m²K à partir de >1.00 W/m²K	from > 1.00 W/m²K ab > 1.00 W/m²K à partir de >1.00 W/m²K	from > 1.00 W/m²K ab > 1.00 W/m²K à partir de >1.00 W/m²K
 EN ISO10140	Sound insulation Schallschutz Isolation acoustique	up to 44 dB (-2;-5) bis 44 dB (-2;-5) jusqu'à 44 dB (-2;-5)		up to 44 dB (-2;-5) bis 44 dB (-2;-5) jusqu'à 44 dB (-2;-5)	
 EN14024	Metal profile with thermal barrier Metallprofil mit thermischer Trennung Profils métalliques avec rupture de pont thermique	CW / TC2	CW / TC2	CW / TC2	CW / TC2
 EN1627	Burglary resistance Anti-Einbruch Anti-effraction				RC2

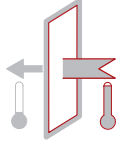
Standard Norm Norme	Test Prüfungen Essais			
		Open out window Nach außen öffnend Ouverture vers l'extérieur	Open in window (Multipoint) Nach innen öffnend (Multipoint) Ouverture vers l'intérieur (Multipoint)	Pivot window (Multipoint) Pendelfenstersystem (Multipoint) Fênetre pivot (Multipoint)
 EN12207	Air permeability Luftdurchlässigkeit Perméabilité à l'air	up to class 4 - 600 Pa bis Klasse 4 - 600 Pa jusqu'à la classe 4 - 600 Pa	up to class 4 - 600 Pa is Klasse 4 - 600 Pa jusqu'à la classe 4 - 600 Pa	up to class 4 - 600 Pa bis Klasse 4 - 600 Pa jusqu'à la classe 4 - 600 Pa
 EN12208	Water tightness Schlagregendichtheit Étanchéité à l'eau	up to class 9A - 600 Pa bis Klasse 9A - 600 Pa jusqu'à la classe 9A - 600 Pa	up to class 8A - 450 Pa bis Klasse 8A - 450 Pa jusqu'à la classe 8A - 450 Pa	up to class 7A - 300 Pa bis Klasse 7A - 300 Pa jusqu'à la classe 7A - 300 Pa
 EN12210	Resistance to wind load Widerstand bei Windlast Résistance à la pression du vent	up to class C5 - 2000 Pa bis Klasse C5 - 2000 Pa jusqu'à la classe C5 - 2000 Pa	up to class C2 - 800 Pa bis Klasse C2 - 800 Pa jusqu'à la classe C2 - 800 Pa	up to class C3 - 1200 Pa bis Klasse C3 - 1200 Pa jusqu'à la classe C3 - 1200 Pa
 EN ISO10077-1	Heat transfer coefficient Wärmedurchgangskoeffizient Coefficient de transmission thermique	from > 1.00 W/m²K ab > 1.00 W/m²K à partir de >1.00 W/m²K	from > 1.00 W/m²K ab > 1.00 W/m²K à partir de >1.00 W/m²K	from > 1.00 W/m²K ab > 1.00 W/m²K à partir de >1.00 W/m²K
 EN ISO10140	Sound insulation Schallschutz Isolation acoustique	up to 44 dB (-2;-5) bis 44 dB (-2;-5) jusqu'à 44 dB (-2;-5)		
 EN14024	Metal profile with thermal barrier Metallprofile mit thermischer Trennung Profils métalliques avec rupture de pont thermique	CW / TC2	CW / TC2	CW / TC2

Standard Norm Norme	Test Prüfungen Essais				
		Open in door Nach innen öffnend Ouverture vers l'intérieur	Open in door Nach innen öffnend Ouverture vers l'intérieur	Open out door Nach außen öffnend Ouverture vers l'extérieur	Open out door Nach außen öffnend Ouverture vers l'extérieur
EN12207 	Air permeability Luftdurchlässigkeit Perméabilité à l'air	up to class 3 - 600 Pa bis Klasse 3 - 600 Pa jusqu'à la classe 3 - 600 Pa	up to class 3 - 600 Pa bis Klasse 3 - 600 Pa jusqu'à la classe 3 - 600 Pa	up to class 3 - 600 Pa bis Klasse 3 - 600 Pa jusqu'à la classe 3 - 600 Pa	up to class 2 - 600 Pa bis Klasse 2 - 600 Pa jusqu'à la classe 2 - 600 Pa
EN12208 	Water tightness Schlagregendichtheit Étanchéité à l'eau	up to class 6A - 250 Pa bis Klasse 6A - 250 Pa jusqu'à la classe 6A - 250 Pa	up to class 6A - 250 Pa bis Klasse 6A - 250 Pa jusqu'à la classe 6A - 250 Pa	up to class 9A - 600 Pa bis Klasse 9A - 600 Pa jusqu'à la classe 9A - 600 Pa	up to class 9A - 600 Pa bis Klasse 9A - 600 Pa jusqu'à la classe 9A - 600 Pa
EN12210 	Resistance to wind load Widerstand bei Windlast Résistance à la pression du vent	up to class C2 - 800 Pa bis Klasse C2 - 800 Pa jusqu'à la classe C2 - 800 Pa	up to class C2 - 800 Pa bis Klasse C2 - 800 Pa jusqu'à la classe C2 - 800 Pa	up to class C2 - 800 Pa bis Klasse C2 - 800 Pa jusqu'à la classe C2 - 800 Pa	up to class B1 - 600 Pa bis Klasse B1 - 600 Pa jusqu'à la classe B1 - 600 Pa
EN ISO10077-1 	Heat transfer coefficient Wärmedurchgangskoeffizient Coefficient de transmission thermique	from > 1.00 W/m²K ab > 1.00 W/m²K à partir de > 1.00 W/m²K	from > 1.00 W/m²K ab > 1.00 W/m²K à partir de > 1.00 W/m²K	from > 1.00 W/m²K ab > 1.00 W/m²K à partir de > 1.00 W/m²K	from > 1.00 W/m²K ab > 1.00 W/m²K à partir de > 1.00 W/m²K
EN14024 	Metal profile with thermal barrier Metallprofile mit thermischer Trennung Profils métalliques avec rupture de pont thermique	CW / TC2	CW / TC2	CW / TC2	CW / TC2

**Standard
Norm
Norme**

**Test
Prüfungen
Essais**

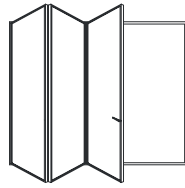

Bi-folding door - open in
Faltwand - nach innen öffnend
Système de porte accordéon - ouverture vers l'intérieur

EN12207

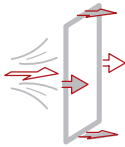

Air permeability up to class 2 - 600 Pa
Luftdurchlässigkeit bis Klasse 2 - 600 Pa
Perméabilité à l'air jusqu'à la classe 2 - 600 Pa

EN12208

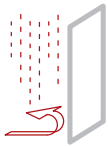

Water tightness up to class 5A - 200 Pa
Schlagregendichtheit bis Klasse 5A - 200 Pa
Étanchéité à l'eau jusqu'à la classe 5A - 200 Pa

EN12210



Resistance to wind load up to class C2 - 800 Pa
Widerstand bei bis Klasse C2 - 800 Pa
Windlast
Résistance à la jusqu'à la classe C2 - 800 Pa
pression du vent

EN ISO10077-1

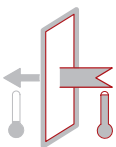

Heat transfer coefficient from $> 1.00 \text{ W/m}^2\text{K}$
Wärmedurchgangskoeffizient ab $> 1.00 \text{ W/m}^2\text{K}$
Coefficient de transmission thermique à partir de $> 1.00 \text{ W/m}^2\text{K}$

EN14024



Metal profile with thermal barrier CW / TC2
Metallprofile mit thermischer Trennung
Profils métalliques avec rupture de pont thermique

U_f value

Performances according to EN 10077-2

U_f Wert

Leistungseigenschaften nach EN 10077-2

Valeur U_f

Performance selon EN 10077-2

	T = 24 mm	T = 36 mm	T = 45 mm	
FT 7512HK-02 FT 7512ZK-02	2.3	2.3	2.2	
FT 7512HK-05 FT 7512ZK-05	2.2	2.3	2.1	
FT 7512HK-07 FT 7512ZK-07	2.5	2.5	2.3	
FT 7512HK-12 FT 7512ZK-12	2.3	2.3	2.2	
FT 7512HK-02 FT 7512TK-02	2.5	2.4	2.2	
FT 7512HK-05 FT 7512TK-05	2.4	2.3	2.1	
FT 7512HK-07 FT 7512TK-07	2.4	2.5	2.4	
FT 7512HK-12 FT 7512TK-12	2.5	2.4	2.2	
FT 7512TK-02 FT 7512ZK-02	3.2	2.8	2.6	
FT 7512TK-05 FT 7512ZK-05	3.1	2.7	2.5	
FT 7512TK-07 FT 7512ZK-07	3.3	2.9	2.7	
FT 7512TK-12 FT 7512ZK-12	3.2	2.8	2.6	
FT 7512H-02 FT 7512Z-02	2.5	2.4	2.3	
FT 7512H-05 FT 7512Z-05	2.4	2.3	2.2	
FT 7512H-07 FT 7512Z-07	2.6	2.5	2.4	
FT 7512H-12 FT 7512Z-12	2.5	2.4	2.3	

T = Glazing thickness
According to EN 10077-2:
U_f = U_f value in [W/m²K]
T = 24 mm, λ=0.035 [W/(m·K)]
T = 36 mm, λ=0.035 [W/(m·K)]

T = Füllungsdicken
Nach EN 10077-2:
U_f = U_f Wert [W/m²K]
T = 24 mm, λ=0.035 [W/(m·K)]
T = 36 mm, λ=0.035 [W/(m·K)]

T = Épaisseurs de remplissage
Selon EN 10077-2:
U_f = valeur U_f en [W/m²K]
T = 24 mm, λ=0.035 [W/(m·K)]
T = 36 mm, λ=0.035 [W/(m·K)]

U_f value

Performances according to EN 10077-2

U_f Wert

Leistungseigenschaften nach EN 10077-2

Valeur U_f

Performance selon EN 10077-2

	T = 24 mm	T = 36 mm	T = 45 mm	
FT 7512HR-02 FT 8312ZR-02	3.0	2.9	2.8	
FT 7512HR-05 FT 8312ZR-05	2.8	2.8	2.6	
FT 7512HR-07 FT 8312ZR-07	3.0	3.0	2.8	
FT 7512HR-12 FT 8312ZR-12	3.0	2.9	2.8	
FT 7512H-02 FT 7512T-02	2.7	2.5	2.4	
FT 7512H-05 FT 7512T-05	2.6	2.4	2.3	
FT 7512H-07 FT 7512T-07	2.8	2.6	2.5	
FT 7512H-12 FT 7512T-12	2.7	2.5	2.4	
FT 8312TZ-02 FT 7512Z-02	3.3	2.9	2.7	
FT 8312TZ-05 FT 7512Z-05	3.2	2.8	2.6	
FT 8312TZ-07 FT 7512Z-07	3.5	3.0	2.8	
FT 8312TZ-12 FT 7512Z-12	3.3	2.9	2.7	
FT 7512TR-02 FT 8312ZR-02	3.7	3.2	3.0	
FT 7512TR-05 FT 8312ZR-05	3.5	3.0	2.8	
FT 7512TR-07 FT 8312ZR-07	4.0	3.5	3.2	
FT 7512TR-12 FT 8312ZR-12	3.7	3.2	3.0	

T = Glazing thickness
According to EN 10077-2:
U_f = U_f value in [W/m²K]
T = 24 mm, λ=0.035 [W/(m·K)]
T = 36 mm, λ=0.035 [W/(m·K)]

T = Füllungsdicken
Nach EN 10077-2:
U_f = U_f Wert [W/m²K]
T = 24 mm, λ=0.035 [W/(m·K)]
T = 36 mm, λ=0.035 [W/(m·K)]

T = Épaisseurs de remplissage
Selon EN 10077-2:
U_f = valeur U_f en [W/m²K]
T = 24 mm, λ=0.035 [W/(m·K)]
T = 36 mm, λ=0.035 [W/(m·K)]

U_f value

Performances according to EN 10077-2

U_f Wert

Leistungseigenschaften nach EN 10077-2

Valeur U_f

Performance selon EN 10077-2

	T = 24 mm	T = 36 mm	T = 45 mm	
FT 7512L-02	2.8	2.6	2.4	
FT 7512L-05	2.7	2.5	2.3	
FT 7512L-07	2.9	2.8	2.4	
FT 7512L-12	2.8	2.6	2.4	
FT 7512H-02	2.1	1.9	1.8	
FT 7512H-05	2.0	1.9	1.7	
FT 7512H-07	2.2	2.1	1.9	
FT 7512H-12	2.1	1.9	1.8	
FT 7512T-02	2.8	2.5	2.1	
FT 7512T-05	2.6	2.4	2.0	
FT 7512T-07	2.9	2.7	2.1	
FT 7512T-12	2.8	2.5	2.1	
FT 7512L-02 FT 7512L-02	3.0	2.6	2.4	
FT 7512L-05 FT 7512L-05	3.0	2.5	2.4	
FT 7512L-07 FT 7512L-07	3.2	2.8	2.6	
FT 7512L-12 FT 7512L-12	3.0	2.6	2.4	

T = Glazing thickness
According to EN 10077-2:
U_f = U_f value in [W/m²K]
T = 24 mm, λ=0.035 [W/(m·K)]
T = 36 mm, λ=0.035 [W/(m·K)]

T = Füllungsdicken
Nach EN 10077-2:
U_f = U_f Wert [W/m²K]
T = 24 mm, λ=0.035 [W/(m·K)]
T = 36 mm, λ=0.035 [W/(m·K)]

T = Épaisseurs de remplissage
Selon EN 10077-2:
U_f = valeur U_f en [W/m²K]
T = 24 mm, λ=0.035 [W/(m·K)]
T = 36 mm, λ=0.035 [W/(m·K)]

U_f value

Performances according to EN 10077-2

U_f Wert

Leistungseigenschaften nach EN 10077-2

Valeur U_f

Performance selon EN 10077-2

	T = 24 mm	T = 36 mm	T = 45 mm	
FT 7550LF-02	2.8	2.5	2.3	
FT 7550LF-05	2.6	2.4	2.2	
FT 7550LF-07	3.0	2.8	2.5	
FT 7550LF-12	2.8	2.5	2.3	
FT 7550TF-02	2.6	2.3	1.9	
FT 7550TF-05	2.4	2.1	1.8	
FT 7550TF-07	2.9	2.7	2.2	
FT 7550TF-12	2.6	2.3	1.9	
FT 7550L-02 FT 7550Z-02	2.5	2.3	2.2	
FT 7550L-05 FT 7550Z-05	2.2	2.1	2.0	
FT 7550L-07 FT 7550Z-07	2.7	2.6	2.5	
FT 7550L-12 FT 7550Z-12	2.5	2.3	2.2	
FT 7550L-02 FT 7550T-02	2.5	2.3	2.4	
FT 7550L-05 FT 7550T-05	2.5	2.3	2.2	
FT 7550L-07 FT 7550T-07	3.0	2.7	2.6	
FT 7550L-12 FT 7550T-12	2.5	2.3	2.4	

T = Glazing thickness
According to EN 10077-2:
U_f = U_f value in [W/m²K]
T = 24 mm, λ=0.035 [W/(m·K)]
T = 36 mm, λ=0.035 [W/(m·K)]

T = Füllungsdicken
Nach EN 10077-2:
U_f = U_f Wert [W/m²K]
T = 24 mm, λ=0.035 [W/(m·K)]
T = 36 mm, λ=0.035 [W/(m·K)]

T = Épaisseurs de remplissage
Selon EN 10077-2:
U_f = valeur U_f en [W/m²K]
T = 24 mm, λ=0.035 [W/(m·K)]
T = 36 mm, λ=0.035 [W/(m·K)]

U_f value

Performances according to EN 10077-2

U_f Wert

Leistungseigenschaften nach EN 10077-2

Valeur U_f

Performance selon EN 10077-2

	T = 24 mm	T = 36 mm	T = 45 mm	
FT 7550Z-02 FT 7550T-02	2.8	2.4	2.2	
FT 7550Z-05 FT 7550T-05	2.5	2.2	2.0	
FT 7550Z-07 FT 7550T-07	3.1	2.7	2.5	
FT 7550Z-12 FT 7550T-12	2.8	2.4	2.2	
FT 7512H-02	2.8	2.6	2.4	
FT 7512H-05	2.8	2.5	2.3	
FT 7512H-07	3.1	2.8	2.6	
FT 7512H-12	2.8	2.6	2.4	
FT 7550HF-02	2.5	2.3	2.1	
FT 7550HF-05	2.3	2.1	1.9	
FT 7550HF-07	2.8	2.6	2.3	
FT 7550HF-12	2.5	2.3	2.1	

T = Glazing thickness
According to EN 10077-2:
U_f = U_f value in [W/m²K]
T = 24 mm, λ=0.035 [W/(m·K)]
T = 36 mm, λ=0.035 [W/(m·K)]

T = Füllungsdicken
Nach EN 10077-2:
U_f = U_f Wert [W/m²K]
T = 24 mm, λ=0.035 [W/(m·K)]
T = 36 mm, λ=0.035 [W/(m·K)]

T = Épaisseurs de remplissage
Selon EN 10077-2:
U_f = valeur U_f en [W/m²K]
T = 24 mm, λ=0.035 [W/(m·K)]
T = 36 mm, λ=0.035 [W/(m·K)]

U_f value

Performances according to EN 10077-2

U_f Wert

Leistungseigenschaften nach EN 10077-2

Valeur U_f

Performance selon EN 10077-2

	T = 24 mm	T = 36 mm	T = 45 mm	
FT 7550Z-02 FT 6712LB-05	3.4	3.3	3.2	
FT 7550Z-05 FT 6712LB-05	3.3	3.2	3.0	
FT 7550Z-07 FT 6712LB-05	3.6	3.5	3.3	
FT 7550Z-12 FT 6712LB-05	3.4	3.3	3.2	
FT 7550T-02 FT 6712LB-05	2.9	2.6	2.5	
FT 7550T-05 FT 6712LB-05	2.6	2.4	2.3	
FT 7550T-07 FT 6712LB-05	3.1	2.8	2.7	
FT 7550T-12 FT 6712LB-05	2.9	2.6	2.5	

T = Glazing thickness
According to EN 10077-2:
U_f = U_f value in [W/m²K]
T = 24 mm, λ=0.035 [W/(m·K)]
T = 36 mm, λ=0.035 [W/(m·K)]

T = Füllungsdicken
Nach EN 10077-2:
U_f = U_f Wert [W/m²K]
T = 24 mm, λ=0.035 [W/(m·K)]
T = 36 mm, λ=0.035 [W/(m·K)]

T = Épaisseurs de remplissage
Selon EN 10077-2:
U_f = valeur U_f en [W/m²K]
T = 24 mm, λ=0.035 [W/(m·K)]
T = 36 mm, λ=0.035 [W/(m·K)]

**Type overview and
dimensional limits**

**Typenübersicht und
Abmessungen**

**Exemples d'utilisation
et limites dimensionnelles**

1.3

Legend

+ = Fixed
— = Open in
- - - = Open out
Dimensions in: mm

Legende

+ = Fixed
— = Innen öffnend
- - - = Außen öffnend
Einheit in: mm

Légende

+ = Fixe
— = Ouvr. intérieur
- - - = Ouvr. extérieur
Dimensions en: mm

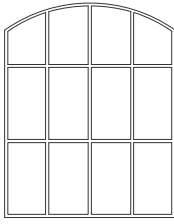

Fixed glazing

Festverglasungen mit Sprossen

Châssis fixes avec meneaux



Fixed glazing

Festverglasungen mit Sprossen

Châssis fixes avec meneaux

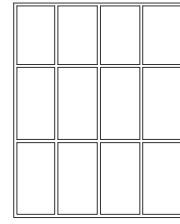

Fixed glazing

Festverglasungen mit Sprossen

Châssis fixes avec meneaux

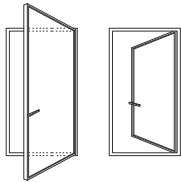

Single leaf open in or open out side hung window

Fenster Einflüglige nach innen oder außen öffnend

Fenêtre battante à un vantail ouvrant vers l'intérieur ou l'extérieur

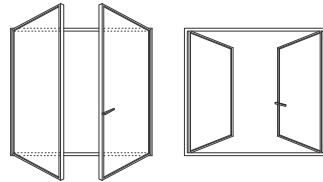

Double leaf open in or open out side hung window

Drehfenster Zweiflügliges nach innen oder außen öffnend

Fenêtre battante à deux vantaux ouvrant vers l'intérieur ou l'extérieur



Open in bottom hung window

Kipp-Fenster nach innen öffnend

Fênêtre à soufflet ouvrant vers l'intérieur

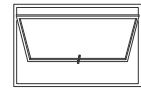

Open out top hung projecting window

Senkkipp-Fenster nach außen öffnend

Fênêtre à l'italienne ouvrant vers l'extérieur

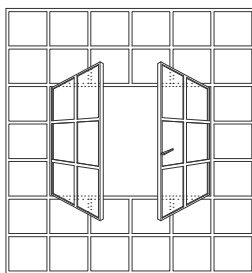

Double leaf open in side hung window in fixed glazing

Drehfenster Zweiflügliges nach innen öffnend in Verglasung

Fenêtre style industriel, deux vantaux ouvrant vers l'intérieur

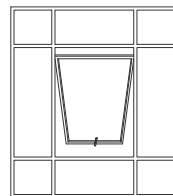

Open out top hung projecting window

Senkkipp-Fenster nach außen öffnend

Fênêtre à l'italienne ouvrant vers l'extérieur

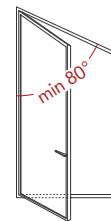

For trapezoidal windows, the minimum angle on the hinges side is 80°

Bei Trapezfenstern beträgt der Mindestwinkel auf der Scharnierseite 80°

Pour les fenêtres trapézoïdales, l'angle minimum côté paumelles est de 80°

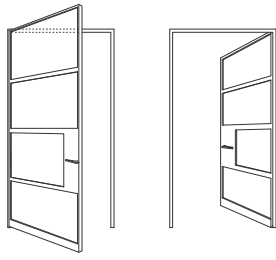

Single leaf door
open in or open out

Einflügelige Anschlagtür
nach innen oder außen öffnend

Porte à un vantail
ouvrant vers l'intérieur ou l'extérieur

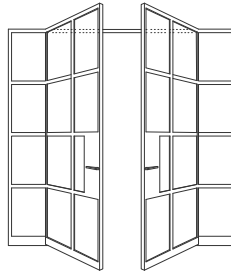

Double leaf door open in
with side lights

Zweiflügelige Anschlagtür
mit Seitenteilen nach innen öffnend

Porte à deux vantaux ouvrant vers
l'intérieur avec des fixes latéraux

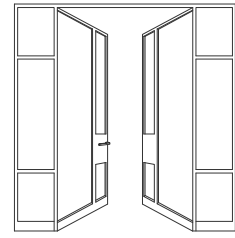

Double leaf door open out
with side lights

Zweiflügelige Anschlagtür
mit Seitenteilen nach außen öffnend

Porte à deux vantaux ouvrant vers
l'extérieur avec des fixes latéraux

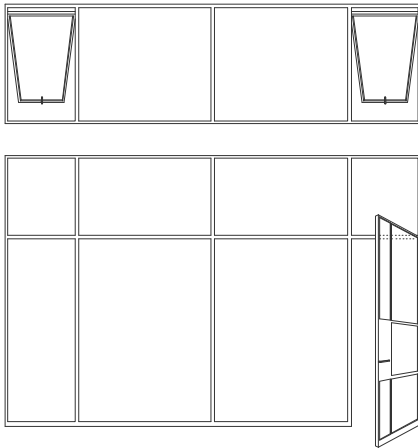

Fixed glazing with single leaf door open in
and top hung windows

Verglasung mit Anschlagtür nach innen öffnend
und Klappfenster

Façade avec porte et fenetre

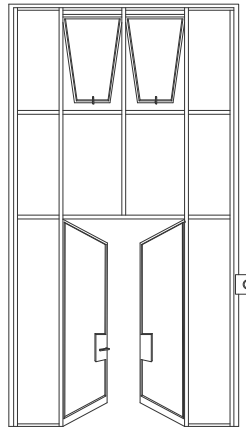

Curtain wall with double leaf door
and top hung windows

Fassaden mit Anschlagtür
und Klappfenster

Façade avec porte et fenetre

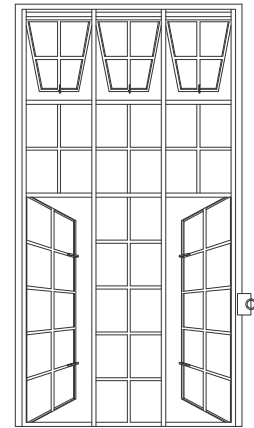

Industrial sidewall windows
and historical curtain walls

Fassaden und Verglasungen
im Industriedesign

Façades et châssis
style industriel

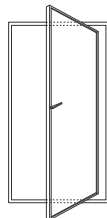

Single leaf pivot window open in and open out

Einflügelige Pendelfenster nach innen und außen öffnend

Fênetre pivot à un vantail ouvrant vers l'intérieur et l'extérieur

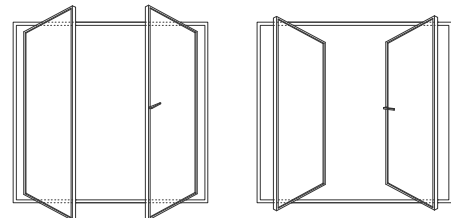

Double leaf pivot window open in and open out

Zweiflügelige Pendelfenster nach innen und außen öffnend

Fênetre pivot à deux vantaux ouvrant vers l'intérieur et l'extérieur

Dimensions

W75 TB - Windows

Abmessungen

W75 TB - Fenster

Limites dimensionnelles

W75 TB - Fenêtres

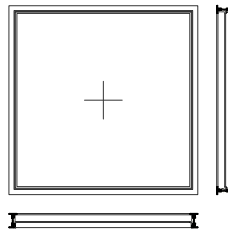

Fixed window (windows and doors)

Festverglasung (Fenster und Türen)

Fenêtre fixe (menuiserie extérieure)

min. dimensions **400 x 400**
max. dimensions **2400 x 2600**

Dimensions

W75 TB - Windows

Abmessungen

W75 TB - Fenster

Limites dimensionnelles

W75 TB - Fenêtres

Tilt&Turn window - hardware with concealed hinges
Dreh-Kippfenster - Hardware mit verdeckten Band
Fenêtre inclinable et pivotante - ferrures avec paumelles cachée

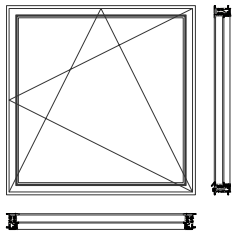

Single leaf Tilt&Turn window

Einflügelige Fenster Dreh-Kippfenster

Fenêtre à un vantail inclinable et pivotante

See dimensions at page [5.8.33](#)

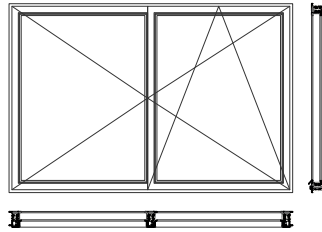

Double leaf Tilt&Turn window

Zweiflügeliges Fenster Dreh-Kippfenster

Fenêtre à deux vantaux inclinable et pivotante

See dimensions at page [5.8.33](#)

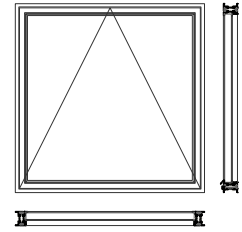

Bottom hung window open in

Kipp-Fenster nach innen öffnend

Fenêtre à soufflet ouvrant vers l'intérieur

See dimensions at page [5.8.82](#)

Dimensions

W75 TB - Windows

Abmessungen

W75 TB - Fenster

Limites dimensionnelles

W75 TB - Fenêtres

Side hung window - overlapped profiles - hardware with concealed hinges (*)
Fenster - Überlappende profile - Hardware mit verdeckten Band (*)
Fenêtre battante - profilés superposés - ferrures avec paumelles cachée (*)

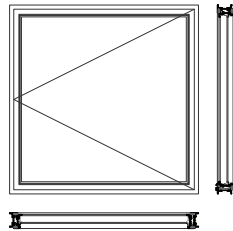

Single leaf window open in

Einflügliges Fenster nach innen öffnend

Fenêtre à un vantail ouvrant vers l'intérieur

[See dimensions at page 5.8.65](#)

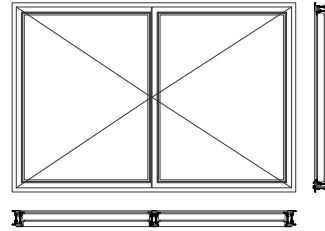

Double leaf window open in

Zweiflügliges Fenster innen öffnend

Fenêtre à deux vantaux ouvrant vers l'intérieur

[See dimensions at page 5.8.65](#)

(*) Only with FT 8312ZR-nn leaf profile

(*) Nur mit Flügelprofil FT 8312ZR-nn

(*) Seulement avec le profil de ouvrant FT 8312ZR-nn

Dimensions

W75 TB - Windows

Abmessungen

W75 TB - Fenster

Limites dimensionnelles

W75 TB - Fenêtres

Side hung window - flush and overlapped profiles - with weld-on or screw-on hinges
Fenster - Flächenbündige und Überlappende profile - mit Anschweißbänder oder Anschraubband
Fenêtre battante - profilés coplanaires et superposés - avec paumelles a souder ou à visser

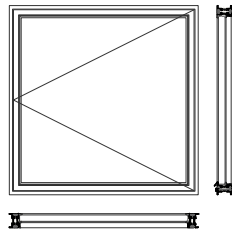

Single leaf window open in

Einflügliges Fenster nach innen öffnend

Fenêtre à un vantail ouvrant vers l'intérieur

min. dimensions 400 x 700
max. dimensions 1200 x 3000

max. leaf weight: 190 kg

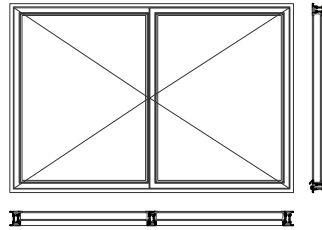

Double leaf window open in

Zweiflügliges Fenster innen öffnend

Fenêtre à deux vantaux ouvrant vers l'intérieur

min. dimensions 800 x 700
max. dimensions 2400 x 3000

max. leaf weight: 190 kg

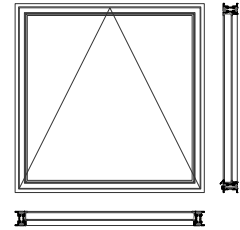

Bottom hung window open in

Kipp-Fenster nach innen öffnend

Fenêtre à soufflet ouvrant vers l'intérieur

min. dimensions 500 x 450
max. dimensions 1800 x 1800

max. leaf weight: 110 kg (*)

(*) related accessory E99205-05

NOTE:

Indicative dimensional limits that may have more restrictive constraints depending on the hardware used. Check the detailed drawings.

HINWEIS:

Indikative Abmessungsgrenzen, die je nach verwendeter Hardware restriktiveren Einschränkungen unterliegen können. Überprüfen Sie die detaillierten Zeichnungen.

REMARQUE:

Limites dimensionnelles indicatives pouvant avoir des contraintes plus contraignantes selon le matériel utilisé. Vérifiez les dessins détaillés.

Dimensions

W75 TB - Windows

Abmessungen

W75 TB - Fenster

Limites dimensionnelles

W75 TB - Fenêtres

Side hung window - flush and overlapped profiles - with weld-on or screw-on hinges
Fenster - Flächenbündige und Überlappende profile - mit Anschweißbänder oder Anschraubband
Fenêtre battante - profilés coplanaires et superposés - avec paumelles a souder ou à visser

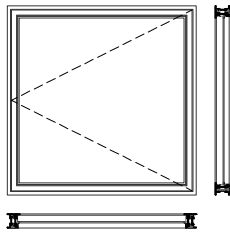

Single leaf window open out

Einflügliges Fenster nach außen öffnend

Fenêtre à un vantail ouvrant vers l'extérieur

min. dimensions 400 x 700
max. dimensions 1200 x 3000

max. leaf weight: 190 kg

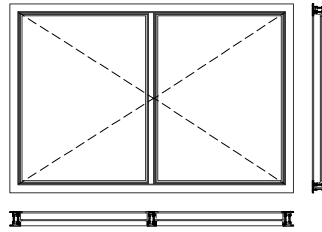

Double leaf window open out

Zweiflügliges Fenster außen öffnend

Fenêtre à deux vantaux ouvrant vers l'extérieur

min. dimensions 800 x 700
max. dimensions 2400 x 3000

max. leaf weight: 190 kg

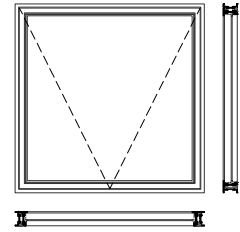

Top hung projecting window open out

Senkklapp-Fenster nach außen öffnend

Fenêtre à l'italienne ouvrant vers l'extérieur

min. dimensions 600 x 450
max. dimensions 1800 x 1800

max. leaf weight: 110 kg ()**

(**) related accessory E99203-05

NOTE:

Indicative dimensional limits that may have more restrictive constraints depending on the hardware used. Check the detailed drawings.

HINWEIS:

Indikative Abmessungsgrenzen, die je nach verwendeter Hardware restriktiveren Einschränkungen unterliegen können. Überprüfen Sie die detaillierten Zeichnungen.

REMARQUE:

Limites dimensionnelles indicatives pouvant avoir des contraintes plus contraignantes selon le matériel utilisé. Vérifiez les dessins détaillés.

Dimensions

W75 TB - Doors

Abmessungen

W75 TB - Tür

Limites dimensionnelles

W75 TB - Portes

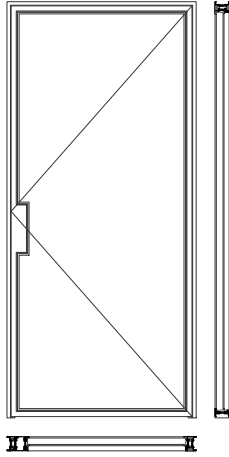

Single leaf door open in with locking box

Einflügelige Anschlagtür nach innen öffnend mit Schlosstasche

Porte à un vantail ouvrant vers l'intérieur avec boîte pour la serrure

min. dimensions 700 x 1800
max. dimensions 1200 x 3000

max. leaf weight: 190 kg

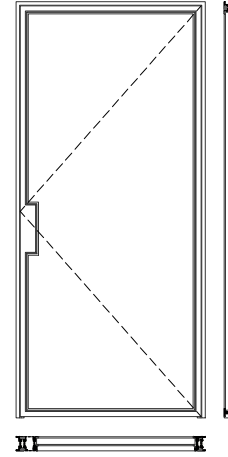

Single leaf door open out with locking box

Einflügelige Anschlagtür nach außen öffnend mit Schlosstasche

Porte à un vantail ouvrant vers l'extérieur avec boîte pour la serrure

min. dimensions 700 x 1800
max. dimensions 1200 x 3000

max. leaf weight: 190 kg

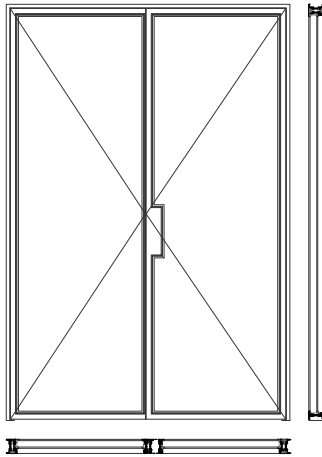

Double leaf door open in with locking box

Zweiflügelige Anschlagtür nach innen öffnend mit Schlosstasche

Porte à deux vantaux ouvrant vers l'intérieur
avec boîte pour la serrure

min. dimensions 1400 x 1800
max. dimensions 2400 x 3000

max. leaf weight: 190 kg

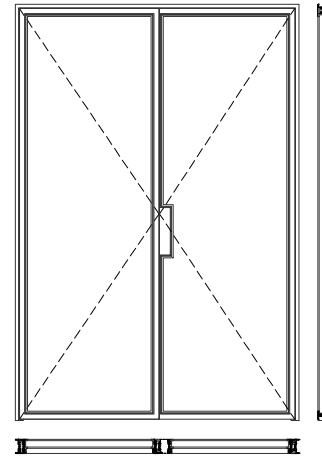

Double leaf door open out with locking box

Zweiflügelige Anschlagtür nach außen öffnend mit Schlosstasche

Porte à deux vantaux ouvrant vers l'extérieur
avec boîte pour la serrure

min. dimensions 1400 x 1800
max. dimensions 2400 x 3000

max. leaf weight: 190 kg

Dimensions

W75 TB - Doors

Abmessungen

W75 TB - Tür

Limites dimensionnelles

W75 TB - Portes

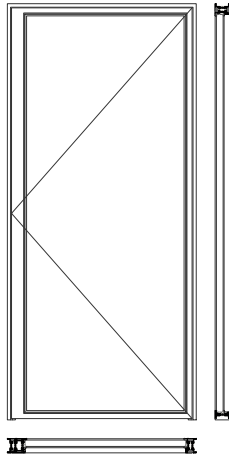

Single leaf door open in with widening
on complete height on lock side

Einflüglige Anschlagtür nach innen öffnend
mit durchgehender Verbreiterung Schlossseite

Porte à deux vantaux ouvrant vers l'intérieur

min. dimensions 700 x 1800
max. dimensions 1200 x 3000

max. leaf weight: 190 kg

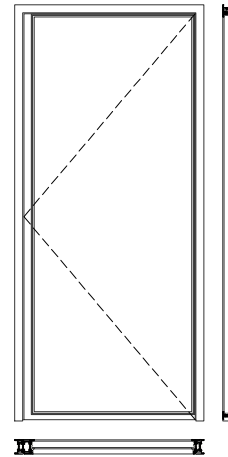

Single leaf door open out with widening
on complete height on lock side

Einflüglige Anschlagtür nach außen öffnend
mit durchgehender Verbreiterung Schlossseite

Porte à deux vantaux ouvrant vers l'extérieur

min. dimensions 700 x 1800
max. dimensions 1200 x 3000

max. leaf weight: 190 kg

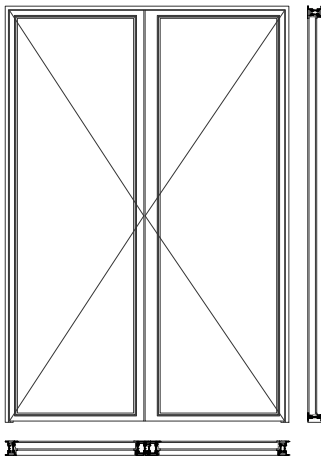

Double leaf door open in

Zweiflüglige Anschlagtür nach innen öffnend

Porte à deux vantaux ouvrant vers l'intérieur

min. dimensions 1400 x 1800
max. dimensions 2400 x 3000

max. leaf weight: 190 kg

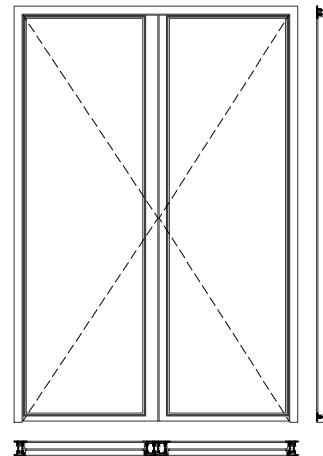

Double leaf door open out

Zweiflüglige Anschlagtür nach außen öffnend

Porte à deux vantaux ouvrant vers l'extérieur

min. dimensions 1400 x 1800
max. dimensions 2400 x 3000

max. leaf weight: 190 kg

Dimensions
D75 TB - Doors

Abmessungen
D75 TB - Tür

Limites dimensionnelles
D75 TB - Portes

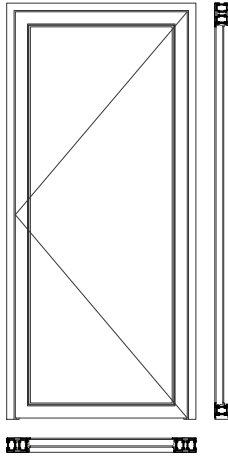

Single leaf door open in

Einflüglige Anschlagtür nach innen öffnend

Porte à un vantaux ouvrant vers l'intérieur

min. dimensions 700 x 1800
max. dimensions 1200 x 3000

max. leaf weight: 230 kg

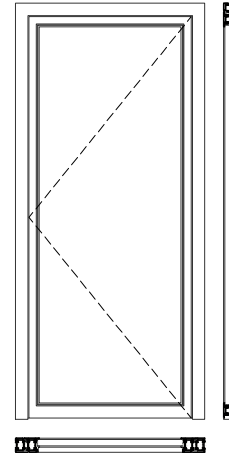

Single leaf door open out

Einflüglige Anschlagtür nach außen öffnend

Porte à un vantaux ouvrant vers l'extérieur

min. dimensions 700 x 1800
max. dimensions 1200 x 3000

max. leaf weight: 230 kg

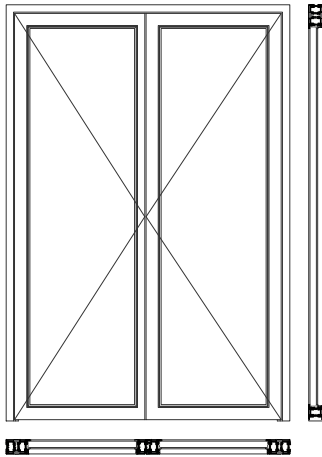

Double leaf door open in

Zweiflüglige Anschlagtür nach innen öffnend

Porte à deux vantaux ouvrant vers l'intérieur

min. dimensions 1400 x 1800
max. dimensions 2400 x 3000

max. leaf weight: 230 kg

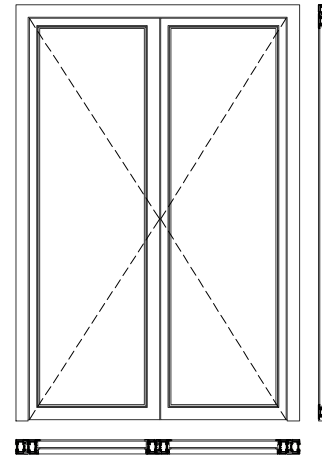

Double leaf door open out

Zweiflüglige Anschlagtür nach außen öffnend

Porte à deux vantaux ouvrant vers l'extérieur

min. dimensions 1400 x 1800
max. dimensions 2400 x 3000

max. leaf weight: 230 kg

Dimensions

Pivot window system

Abmessungen

Pendelfenstersystem

Limites dimensionnelles

Système de pivot

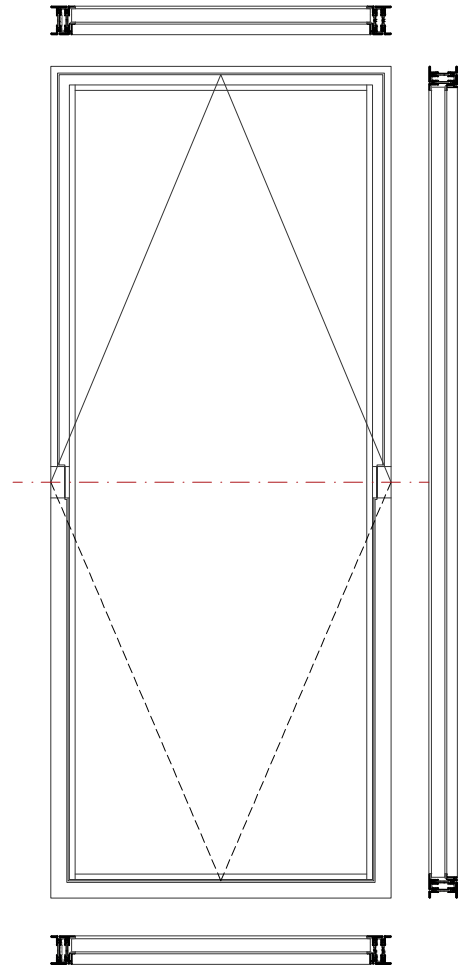
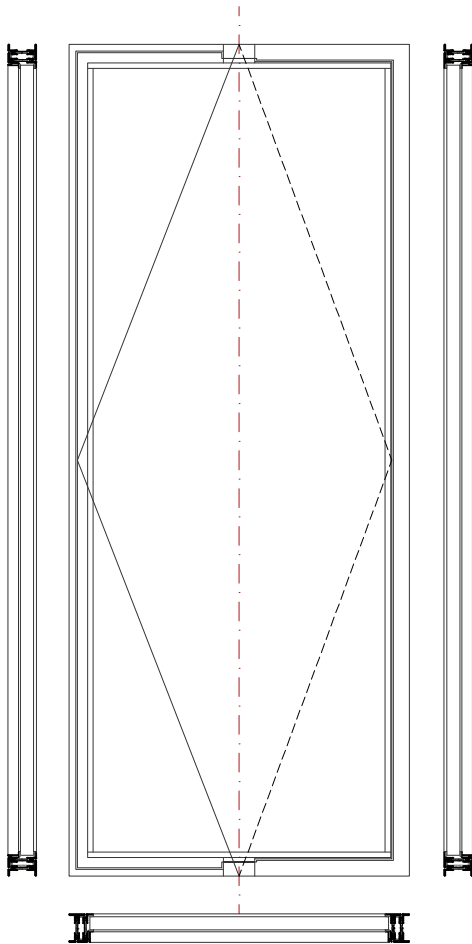

Single leaf pivot window open in and open out

Einflüglige Pendelfenster nach innen und außen öffnend

Fêtre pivot à un vantail ouvrant vers l'intérieur et l'extérieur

min. dimensions 600 x 600
max. dimensions 2000 x 3000

Vertical pivot
max. leaf weight: 300 kg

Single leaf pivot window open in and open out

Einflüglige Pendelfenster nach innen und außen öffnend

Fêtre pivot à un vantail ouvrant vers l'intérieur et l'extérieur

min. dimensions 600 x 600
max. dimensions 1500 x 2000

Horizontal pivot
max. leaf weight: 200 kg

METALFORM

MASTERS OF METAL

UNITED KINGDOM

METALFORM

NORWAYMETAL LTD

53 Chelsea Manor Street

London, SW3 5RZ

SALES@METALFORM.UK

+44 20 81298814

GERMANY

METALFORM GMBH

Carl-Zeiss-Ring 15A

85737 Ismaning

SALES@METALFORMGROUP.DE

+49 17663630406

NORWAY

METALFORM AS

Brochmannsveien 2

1950 Rømskog

SALG@METALFORM.NO

+47 401 62 446

METALFORMGROUP

SALES@METALFORMGROUP.COM