

VISS Fire DV

Brandschutz-Fassaden und -Dachverglasungen (Innenanwendung)

VISS Fire DV

Façades et verrières de protection incendie (application intérieure)

VISS Fire DV

Fire-resistant façades and roof glazings (inside application)

Systemübersicht

Systemschnitt
Typenübersicht
Zulassungen

Sommaire du système

Coupe du système
Sommaire des types
Homologations

Summary of system

Cross-section trough system
Summary of types
Authorisations

2

Profilsortiment

Profile 50 mm
Deckprofile 50 mm
Zubehör

Assortiment de profilé

Profilés 50 mm
Profilés de recouvrement 50 mm
Accessoires

Range of profiles

Profiles 50 mm
Cover sections 50 mm
Accessories

8

**Konstruktions-Hinweise
E30/E60/E90**

Schnittpunkte
Konstruktions-Details
Anschlüsse am Bau

**Consignes de construction
E30/E60/E90**

Coupes de détails
Détails de construction
Raccordement au mur

**Construction instructions
E30/E60/E90**

Section details
Construction details
Attachment to structure

15

**Konstruktions-Hinweise
EI30/EI60/EI90**

Schnittpunkte
Konstruktions-Details
Anschlüsse am Bau

**Consignes de construction
EI30/EI60/EI90**

Coupes de détails
Détails de construction
Raccordement au mur

**Construction instructions
EI30/EI60/EI90**

Section details
Construction details
Attachment to structure

23

**Konstruktions-Hinweise
VISS Fire DVS**

Schnittpunkte
Konstruktions-Details
Anschlüsse am Bau

**Consignes de construction
VISS Fire DVS**

Coupes de détails
Détails de construction
Raccordement au mur

**Construction instructions
VISS Fire DVS**

Section details
Construction details
Attachment to structure

31

Verarbeitungs-Hinweise

Indications d'usage

Assembly instructions

37

VISS Fire DV

Wärmegeämmte Pfosten-Riegel-konstruktion für Brandschutz-Fassaden (**Innenanwendung trocken**).

Anwendung:
E30 / E60 / E90
EI30 / EI60 / EI90

VISS Fire DV

Construction à montants et traverses à rupture de pont thermique pour les façades de protection incendie (**application intérieure sèche**).

Application:
E30 / E60 / E90
EI30 / EI60 / EI90

VISS Fire DV

Fully insulated curtain walling system for fire protection façades (**inside application dry**).

Application:
E30 / E60 / E90
EI30 / EI60 / EI90

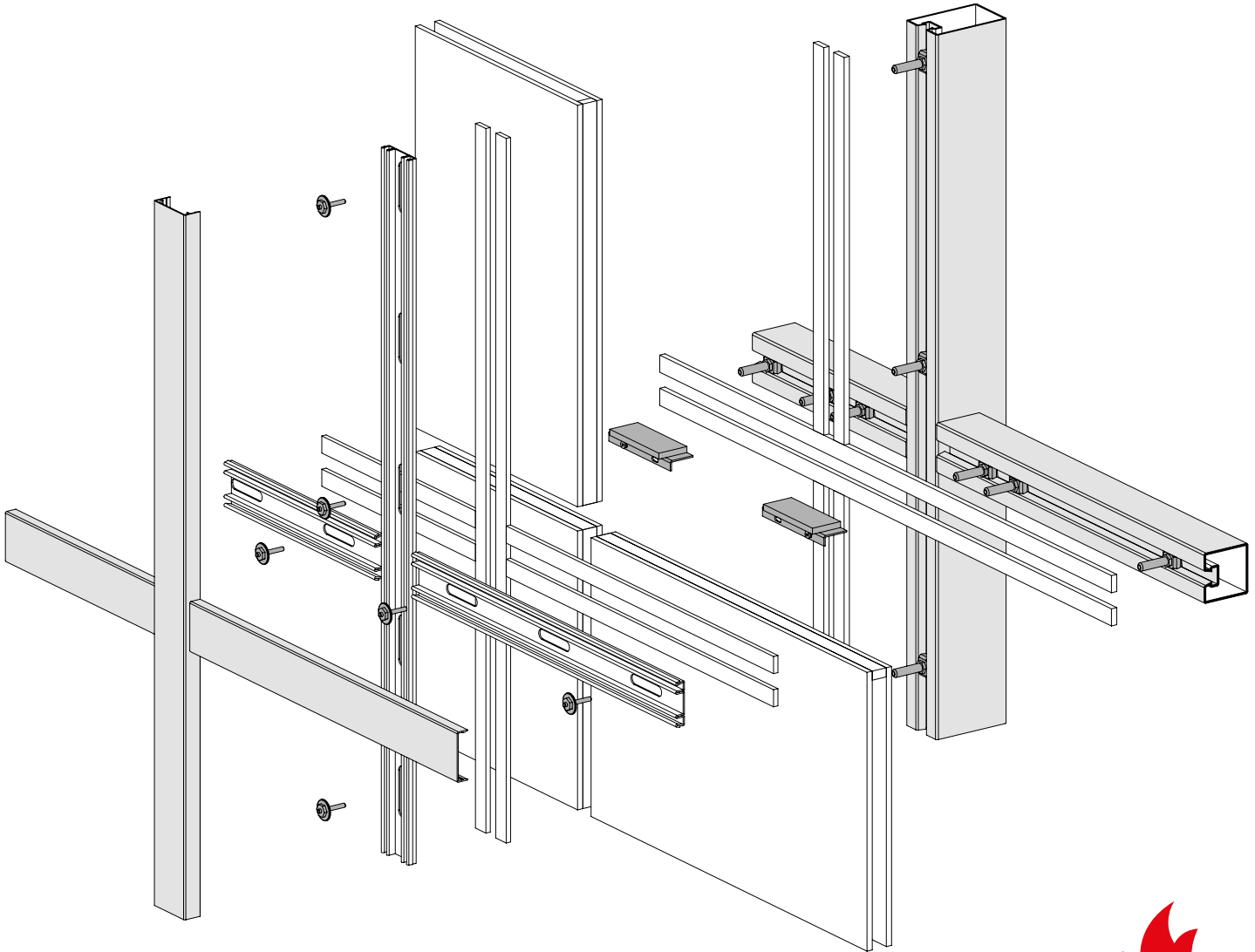

VISS Fire DVS

Wärmege­däm­mte Pfosten-Riegel­konstruktion für Brand­schutz-Schräg-verglasungen (**Innenanwendung trocken**).

Anwendung:
E30
EI30

VISS Fire DVS

Construction à montants et traverses à rupture de pont thermique pour les vitrages inclinés de protection incendie (**application intérieure sèche**).

Application:
E30
EI30

VISS Fire DVS

Fully insulated curtain walling system for fire protection inclined glazed areas (**inside application dry**).

Application:
E30
EI30

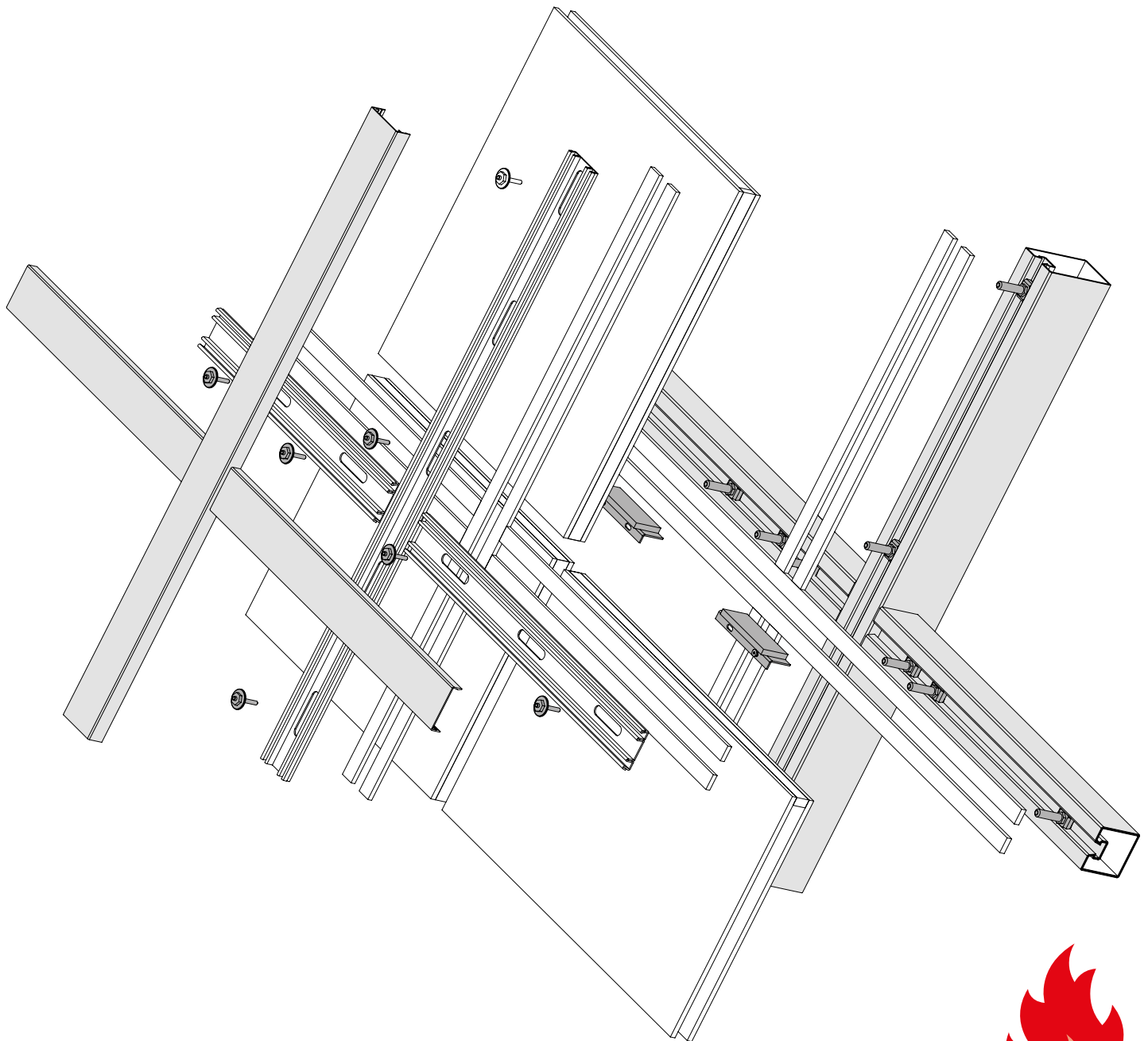

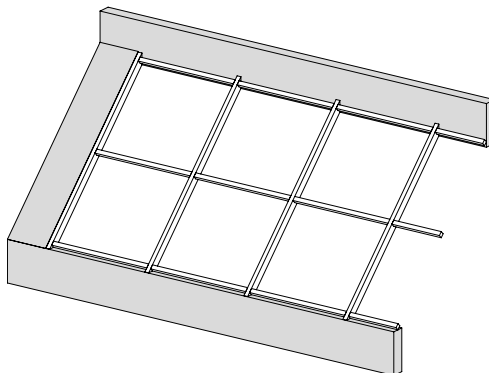
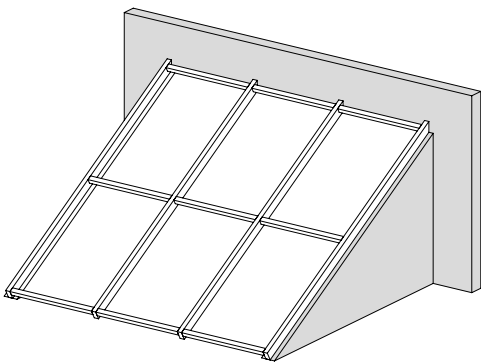
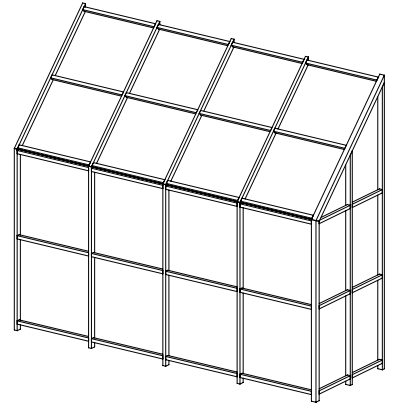
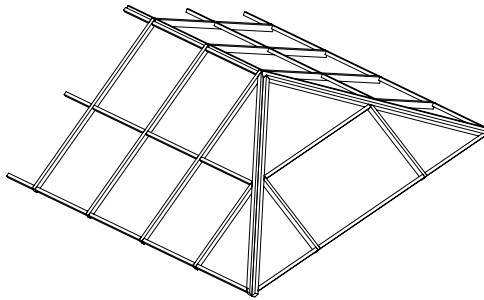
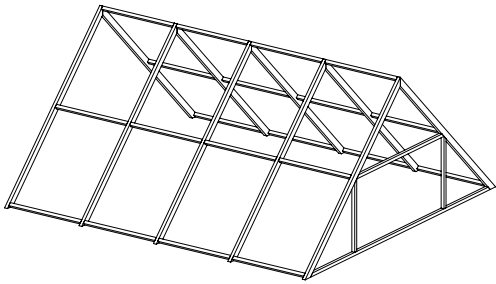
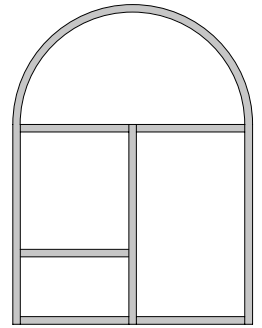
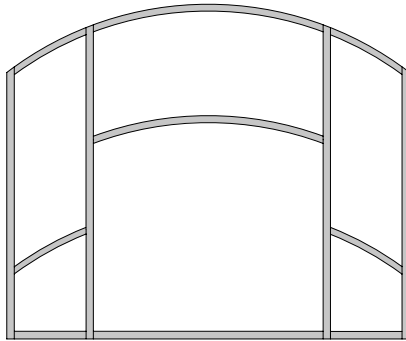
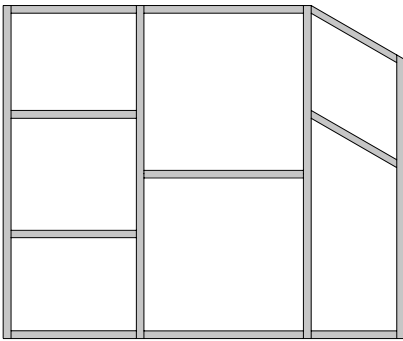
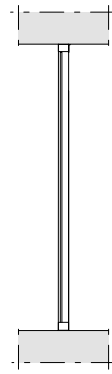
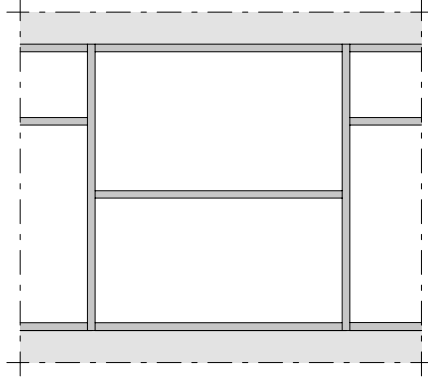
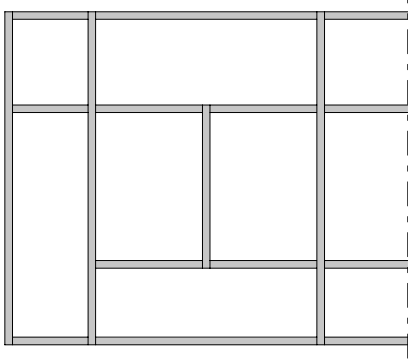

VISS Fire DV
Brandschutzverglasung Klasse E

VISS Fire DV
Vitrage pare-flammes Classe E

VISS Fire DV
Fire protection glazing Class E

CH: R30
SBZ 8155
E60
SBZ 14647 / SBZ 14648

CH: R30
SBZ 8155
E60
SBZ 14647 / SBZ Z 14648

CH: R30
SBZ 8155
E60
SBZ 14647 / SBZ Z 14648

DE: G30
Z-19-14-590
Z-19.14-1214
G60
Z-19.14-1216
G90
Z-19.14-1563
DIBt Berlin

DE: G30
Z-19-14-590
Z-19.14-1214
G60
Z-19.14-1216
G90
Z-19.14-1563
DIBt Berlin

DE: G30
Z-19-14-590
Z-19.14-1214
G60
Z-19.14-1216
G90
Z-19.14-1563
DIBt Berlin

Pfosten-Riegel-Verbindung
AbZ Z-14.4-467 (T-Verbinder)

Jonction montant-traverse
AbZ Z-14.4-467 (Raccord en T)

Mullion-transom connection
AbZ Z-14.4-467 (Connecting spigot)

A: E30 / EW30
E60 / EW60
E90 / EW90
Klassifizierungsbericht
Nr. 100 308 27-4 IBS Linzz

A: E30 / EW30
E60 / EW60
E90 / EW90
Klassifizierungsbericht
Nr. 100 308 27-4 IBS Linz

A: E30 / EW30
E60 / EW60
E90 / EW90
Klassifizierungsbericht
Nr. 100 308 27-4 IBS Linz

F: Pare-flammes 30', 45', 60', 90'
Divers Procès-verbaux
efectis france

F: Pare-flammes 30', 45', 60', 90'
Divers Procès-verbaux
efectis france

F: Pare-flammes 30', 45', 60', 90'
Divers Procès-verbaux
efectis france

GB: Vertikal
Integrity 1/2 h, 1 h, 1 1/2 h
BS 476:Part 22:1987
P100099-1002
BRE GB-Bucknalls Lane,
Harston, Watford, Herfordshire

GB: Vertikal
Integrity 1/2 h, 1 h, 1 1/2 h
BS 476:Part 22:1987
P100099-1002
BRE GB-Bucknalls Lane,
Harston, Watford, Herfordshire

GB: Vertikal
Integrity 1/2 h, 1 h, 1 1/2 h
BS 476:Part 22:1987
P100099-1002
BRE GB-Bucknalls Lane,
Harston, Watford, Herfordshire

Schräg
Integrity 1/2 h, 1 h
BS 476:Part 22:1987
CC 223495
BRE GB-Bucknalls Lane,
Harston, Watford, Herfordshire

Oblique
Integrity 1/2 h, 1 h
BS 476:Part 22:1987
CC 223495
BRE GB-Bucknalls Lane,
Harston, Watford, Herfordshire

Sloping
Integrity 1/2 h, 1 h
BS 476:Part 22:1987
CC 223495
BRE GB-Bucknalls Lane,
Harston, Watford, Herfordshire

Die landesspezifischen
Brandschutz-Zulassungen bzw.
deren Bestimmungen und
Vorschriften sind zu beachten.

Les certificats de protection
incendie spécifiques au pays,
leurs dispositions et leurs
prescriptions doivent être respectés.

Fire-protection approvals or
applicable national regulations
and determinations must be
observed.

VISS Fire DV
Brandschutzverglasung Klasse EI

VISS Fire DV
Vitrage coupe feu Classe EI

VISS Fire DV
Fire protection glazing Class EI

DE: F30
Z-19-14-1592

F90
Z-19-14-1730

Pfosten-Riegel-Verbindung
AbZ Z-14.4-467 (T-Verbinder)

A: EI30 / EI60
Klassifizierungsbericht
Nr. 100 308 27-4 IBS Linz

F: Coupe feu 30', 45', 60', 90'
Divers Procès-verbaux
effectis france

GB: Vertikal
Integrity 1/2 h, 1 h, 1 1/2 h
BS 476:Part 22:1987
P100099-1002
BRE GB-Bucknalls Lane,
Harston, Watford, Herfordshire

Schräg
Integrity 1/2 h, 1 h
BS 476:Part 22:1987
CC 223495
BRE GB-Bucknalls Lane,
Harston, Watford, Herfordshire

DE: F30
Z-19-14-1592

F90
Z-19-14-1730

Jonction montant-traverse
AbZ Z-14.4-467 (Raccord en T)

A: EI30 / EI60
Klassifizierungsbericht
Nr. 100 308 27-4 IBS Linz

F: Coupe feu 30', 45', 60', 90'
Divers Procès-verbaux
effectis france

GB: Vertikal
Integrity 1/2 h, 1 h, 1 1/2 h
BS 476:Part 22:1987
P100099-1002
BRE GB-Bucknalls Lane,
Harston, Watford, Herfordshire

Oblique
Integrity 1/2 h, 1 h
BS 476:Part 22:1987
CC 223495
BRE GB-Bucknalls Lane,
Harston, Watford, Herfordshire

DE: F30
Z-19-14-1592

F90
Z-19-14-1730

Mullion-transom connection
AbZ Z-14.4-467 (Connecting spigot)

A: EI30 / EI60
Klassifizierungsbericht
Nr. 100 308 27-4 IBS Linz

F: Coupe feu 30', 45', 60', 90'
Divers Procès-verbaux
effectis france

GB: Vertikal
Integrity 1/2 h, 1 h, 1 1/2 h
BS 476:Part 22:1987
P100099-1002
BRE GB-Bucknalls Lane,
Harston, Watford, Herfordshire

Sloping
Integrity 1/2 h, 1 h
BS 476:Part 22:1987
CC 223495
BRE GB-Bucknalls Lane,
Harston, Watford, Herfordshire

Die landesspezifischen
Brandschutz-Zulassungen bzw.
deren Bestimmungen und
Vorschriften sind zu beachten.

Les certificats de protection
incendie spécifiques au pays,
leurs dispositions et leurs
prescriptions doivent être respectés.

Fire-protection approvals or
applicable national regulations
and determinations must be
observed.

«Grafische Planungsdaten wie z.B. Anwendungsbeispiele, Konstruktionsdetails, Anschlüsse am Bau, die in unseren physischen oder elektronischen Dokumentationsunterlagen enthalten sind, sind schematische Darstellungen. Gleiches gilt für digitale Medien wie CAD Dateien oder BIM Modelle.

Sie sollen den ausführenden Metallbauer u/o Fachplaner bei der Planung und Ausführung eines Projektes unterstützen. Sie sind im konkreten Anwendungsfall durch den ausführenden Metallbauer u/o Fachplaner auf die Verwendbarkeit im konkreten betroffenen Projekt hinsichtlich rechtlichen/regulatorischen aber auch technischen objektspezifischen Anforderungen zu überprüfen und ggfs. eigenverantwortlich anzupassen.

Bei der Überprüfung, der spezifischen Planung und der Umsetzung sind die objektspezifischen Rahmenbedingungen (Material der Bausubstanz, Dimension des Einbauelements, Farbe, Exposition, Lasteinwirkung, etc.) sowie der geltende Stand der Technik einschliesslich aller anwendbaren nationalen Normen und technischen Richtlinien eigenverantwortlich zu beachten.»

«Les données de planification graphiques, comme les exemples d'application, détails de construction et raccordements au bâtiment, fournies dans notre documentation physique et numérique sont des représentations schématiques. Il en va de même pour les médias numériques comme les fichiers CAD ou modèles BIM.

Leur but est de faciliter la planification et réalisation d'un projet par les constructeurs métalliques et/ou concepteurs. Concrètement, elles doivent être vérifiées par le constructeur métallique et/ou le concepteur et, le cas échéant, modifiées de son propre chef pour s'assurer qu'elles concordent avec le projet concerné et qu'elles répondent aux exigences techniques spécifiques ainsi qu'aux dispositions légales et réglementaires.

Lors de la vérification, de la planification spécifique et de la mise en œuvre, il y a lieu de tenir compte des conditions spécifiques à l'objet (matériaux du bâtiment, dimension de l'élément d'insert, couleur, exposition, effet de charge, etc.) ainsi que de l'état actuel de la technique, y compris toutes les normes nationales et directives techniques applicables.»

«Graphical planning data such as application examples, construction details, connections on site that are contained in our physical or electronic documentation components are schematic representations. The same applies to digital media such as CAD files or BIM models.

They are intended to support the metal worker and/or design engineer in planning and executing projects. In the specific case of application they are to be checked by the metal worker and/or design engineer in terms of their usability in the specific project concerned with regard to legal/regulatory and technical property-specific requirements and adjusted if necessary at the latter's own responsibility.

The property-specific underlying conditions (construction material, dimensions of installation element, colour, exposure, load effect etc.) and current state of the art including all applicable national norms and technical guidelines are to be taken into consideration at the metal worker and/or design engineer's own responsibility during the review, specific planning and implementation.»

Profile 50 mm (Masstab 1:3)

Profils 50 mm (échelle 1:3)

Profiles 50 mm (scale 1:3)

VISS Fire DV

VISS Fire DV

VISS Fire DV

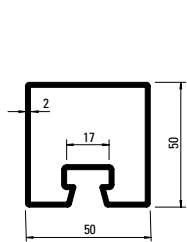

76.694
76.694 Z

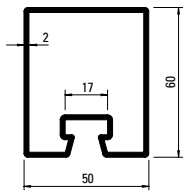

76.671
76.671 Z

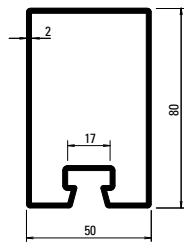

76.696
76.696 Z

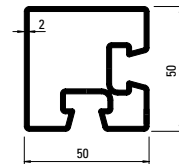

76.094

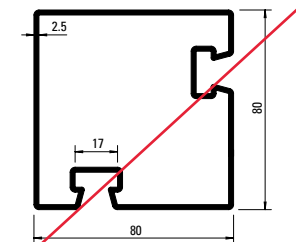

~~**76.096**~~

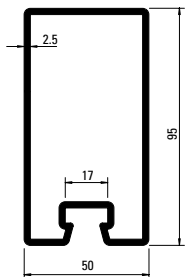

76.697
76.697 Z

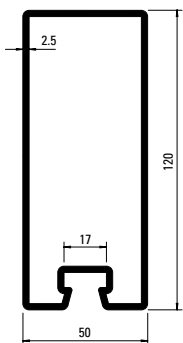

76.679
76.679 Z

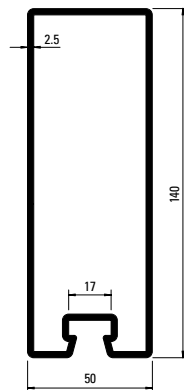

76.666
76.666 Z

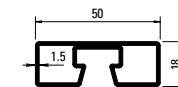

76.692

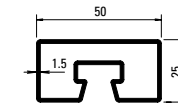

76.682

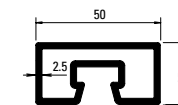

76.680

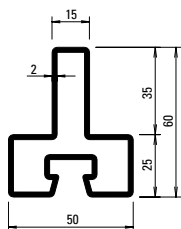

76.114

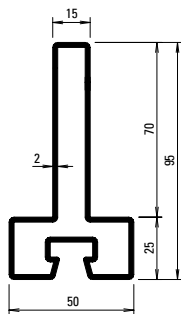

76.115

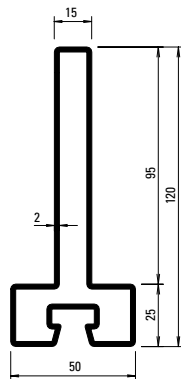

76.116

Profil-Nr.	G kg/m	F cm ²	I _x cm ⁴	W _x cm ³	I _y cm ⁴	W _y cm ³	U m ² /m
76.094	4,090	5,21	15,20	5,90	15,20	5,90	0,280
76.096	6,000	7,64	68,50	16,79	68,53	16,79	0,391
76.114	3,820	4,87	15,36	4,14	9,79	3,91	0,251
76.115	4,920	6,27	54,76	9,31	10,38	4,15	0,321
76.116	5,710	7,27	105,00	14,31	10,81	4,32	0,371
76.666	7,910	10,10	240,0	32,10	43,50	17,40	0,412
76.671	3,860	4,90	23,2	7,20	17,30	6,90	0,260

Profil-Nr.	G kg/m	F cm ²	I _x cm ⁴	W _x cm ³	I _y cm ⁴	W _y cm ³	U m ² /m
76.679	7,120	9,07	162,0	25,20	37,90	15,20	0,373
76.680	3,390	4,32	3,17	2,38	11,08	4,43	0,182
76.682	2,120	2,70	2,34	1,81	7,20	2,90	0,190
76.692	1,900	2,52	0,85	0,81	6,00	2,40	0,176
76.694	3,500	4,50	15,0	5,70	14,80	5,90	0,240
76.696	4,450	5,70	48,4	11,50	21,80	8,70	0,300
76.697	6,100	7,90	92,0	17,90	31,00	12,40	0,330

Deckprofile 50 mm (Masstab 1:3)
Profils de recouvrement 50 mm (échelle 1:3)
Cover sections 50 mm (scale 1:3)

VISS Fire DV
 VISS Fire DV
 VISS Fire DV

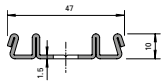

400.868



400.868 Z

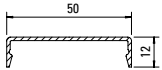

407.860

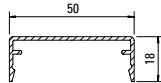

407.861

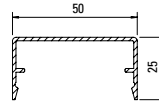

407.862

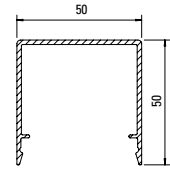

407.863

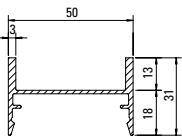

407.900

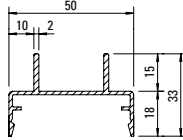

407.911

Edelstahl-Abdeckprofile
Werkstoff 1.4301 (AISI 304)
 geschliffen, Korn 220/240,
 mit Schutzfolie, Länge 6 m

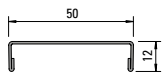

400.860

Profilé de recouvrement acier Inox
Qualité 1.4301 (AISI 304)
 meulé, degré 220/240, avec feuille
 de protection, longueurs 6 m

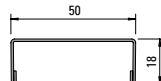

400.861

Stainless steel cover sections
Material 1.4301 (AISI 304)
 polished, grain 220/240,
 with protective film, length 6 m



Edelstahl-Abdeckprofile
Werkstoff 1.4401 (AISI 316)
 geschliffen, Korn 220/240,
 mit Schutzfolie, Länge 6 m

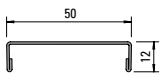

400.862

Profilé de recouvrement acier Inox
Qualité 1.4401 (AISI 316)
 meulé, degré 220/240, avec feuille de
 protection, longueurs 6 m

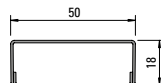

400.863

Stainless steel cover sections
Material 1.4401 (AISI 316)
 polished, grain 220/240,
 with protective film, length 6 m

Profil-Nr.	G kg/m	U m ² /m	P m ² /m
407.860	0,266	0,147	0,072
407.861	0,341	0,185	0,084
407.862	0,394	0,213	0,098
407.863	0,660	0,313	0,148
407.900	0,556	0,240	0,138
407.911	0,510	0,245	0,146

Profil-Nr.	G kg/m
400.860	0,644
400.861	0,734
400.862	0,652
400.863	0,744

Artikel in Abhängigkeit der Füllelementstärken

Articles en fonction de l'éléments de remplissage

Items depending on thickness of infill elements

VISS Fire DV Vertikalfassaden
VISS Fire DVS Dachverglasungen

VISS Fire DV Façades verticales
VISS Fire DVS Verrières

VISS Fire DV Vertical façades
VISS Fire DVS Roof glazings

F mm	Brandschutzanker Boulon d'ancrage Fire-proof anchor ①	Glasauflage Support de verre Glazing support ②	Tragklotz Cale pour remplissage Glazing support ③
05 – 09	452.474	452.491	453.070
10 – 11	452.430	452.439	453.070
12 – 14	452.481	452.455	453.070
15	452.431	452.483	453.070
16 – 19	452.482	452.483	453.070
20 – 21	452.453	452.454	453.027 (453.070)
22 – 25	452.472	452.488	453.016 (453.070)
26 – 27	452.475	452.492	453.026 (453.070)
28 – 31	452.476	452.484	453.029 (453.070)
32 – 34	452.477	452.485	453.030 (453.070)
35 – 37	452.478	452.486	453.031 (453.070)
38 – 40	452.479	452.487	453.032 (453.070)
41 – 43	452.448	452.449	453.033 (453.070)
44 – 46	452.441	452.456	453.034 (453.070)
47 – 49	452.442	452.457	453.070
50 – 53	452.443	452.458	453.070
54 – 57	452.446	452.447	453.072 (453.070)
58 – 61	452.444	Stahlflach*	453.072 (453.070)
62 – 66	452.427	Stahlflach*	453.070
67 – 70	452.428	Stahlflach*	453.070

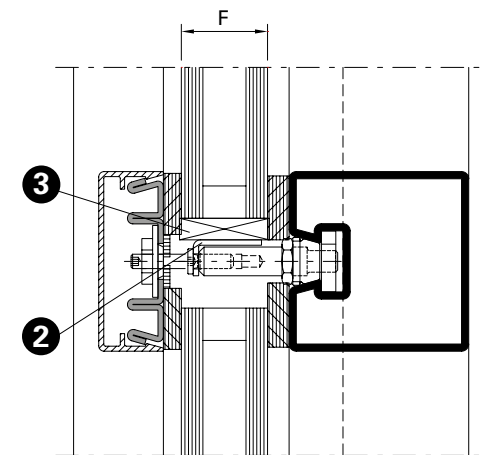
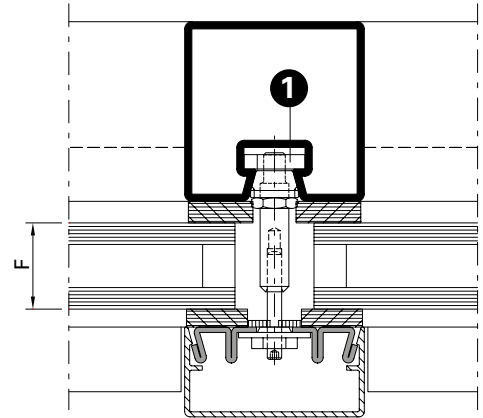

* Stahlflach
* Fer plat
* Flat steel

() optional auch möglich
() aussi possible en option
() optional also possible

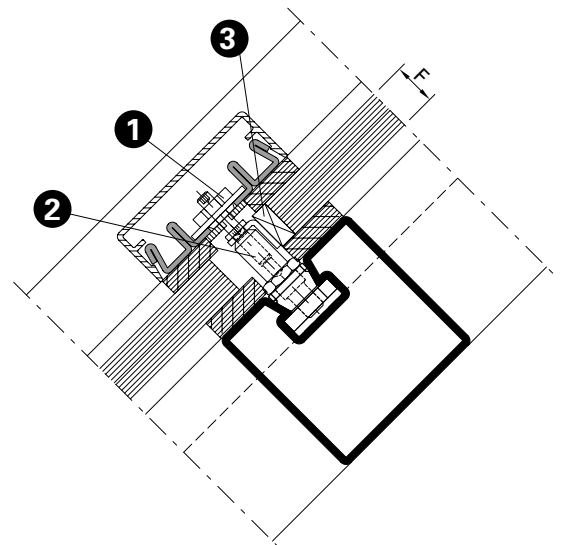
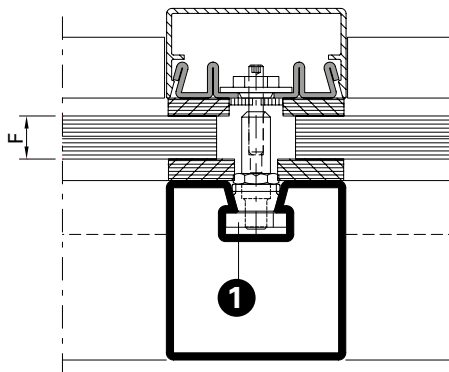

Die maximalen Traglasten sind dem Katalog VISS Tragkonstruktion zu entnehmen (Art.-Nr. K1178120).

Les charges maximales admissibles sont indiquées dans le catalogue Construction porteuse VISS (réf. K1178120).

The maximum loads can be found in the VISS supporting structure catalogue (Art. No. K1178120).

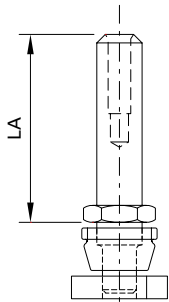
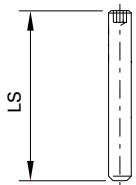

452.474	LA = 12 mm LS = 25 mm
452.430	LA = 14 mm LS = 25 mm
452.481	LA = 17 mm LS = 25 mm
452.482	LA = 20 mm LS = 30 mm
452.431	LA = 20 mm LS = 25 mm
452.453	LA = 24 mm LS = 30 mm
452.472	LA = 26 mm LS = 30 mm
452.475	LA = 30 mm LS = 30 mm
452.476	LA = 33 mm LS = 30 mm
452.477	LA = 36 mm LS = 30 mm
452.478	LA = 39 mm LS = 30 mm
452.479	LA = 42 mm LS = 30 mm
452.448	LA = 45 mm LS = 30 mm
452.441	LA = 48 mm LS = 30 mm
452.442	LA = 51 mm LS = 30 mm
452.443	LA = 54 mm LS = 30 mm
452.446	LA = 58 mm LS = 30 mm
452.444	LA = 61 mm LS = 30 mm
452.427	LA = 61 mm LS = 35 mm
452.428	LA = 61 mm LS = 40 mm

Brandschutzanker
Edelstahl, mit vormontiertem Keil und Nutenstein, Gewindestift M4, Zentrier Mutter M4

VE = 50 Stück

Einsatz:
Artikel in Abhängigkeit der Füllelementdicke (siehe Seite 54-10)

452.474	LA = 12 mm LS = 25 mm
452.430	LA = 14 mm LS = 25 mm
452.481	LA = 17 mm LS = 25 mm
452.482	LA = 20 mm LS = 30 mm
452.431	LA = 20 mm LS = 25 mm
452.453	LA = 24 mm LS = 30 mm
452.472	LA = 26 mm LS = 30 mm
452.475	LA = 30 mm LS = 30 mm
452.476	LA = 33 mm LS = 30 mm
452.477	LA = 36 mm LS = 30 mm
452.478	LA = 39 mm LS = 30 mm
452.479	LA = 42 mm LS = 30 mm
452.448	LA = 45 mm LS = 30 mm
452.441	LA = 48 mm LS = 30 mm
452.442	LA = 51 mm LS = 30 mm
452.443	LA = 54 mm LS = 30 mm
452.446	LA = 58 mm LS = 30 mm
452.444	LA = 61 mm LS = 30 mm
452.427	LA = 61 mm LS = 35 mm
452.428	LA = 61 mm LS = 40 mm

Boulon d'ancrage anti-incendie
acier Inox, avec cale et languette montées au préalable, vis sans tête M4, écrou de centrage M4

UV = 50 pièces

Utilisation:
Article en fonction de l'épaisseur de l'élément de remplissage (voir page 54-10)

452.474	LA = 12 mm LS = 25 mm
452.430	LA = 14 mm LS = 25 mm
452.481	LA = 17 mm LS = 25 mm
452.482	LA = 20 mm LS = 30 mm
452.431	LA = 20 mm LS = 25 mm
	mm
452.453	LA = 24 mm LS = 30 mm
452.472	LA = 26 mm LS = 30 mm
452.475	LA = 30 mm LS = 30 mm
452.476	LA = 33 mm LS = 30 mm
452.477	LA = 36 mm LS = 30 mm
452.478	LA = 39 mm LS = 30 mm
452.479	LA = 42 mm LS = 30 mm
452.448	LA = 45 mm LS = 30 mm
452.441	LA = 48 mm LS = 30 mm
452.442	LA = 51 mm LS = 30 mm
452.443	LA = 54 mm LS = 30 mm
452.446	LA = 58 mm LS = 30 mm
452.444	LA = 61 mm LS = 30 mm
452.427	LA = 61 mm LS = 35 mm
452.428	LA = 61 mm LS = 40 mm

Fire-proof anchor
stainless steel, with pre-assembled key and tenon block, set screw M4, centring nut M4

PU = 50 pieces

Application:
Article depending on thickness of infill panels (see page 54-10)



452.491	L = 12 mm
452.439	L = 14 mm
452.455	L = 17 mm
452.483	L = 20 mm
452.454	L = 24 mm
452.488	L = 26 mm
452.492	L = 30 mm
452.484	L = 33 mm
452.485	L = 36 mm
452.486	L = 39 mm
452.487	L = 42 mm
452.449	L = 45 mm
452.456	L = 48 mm
452.457	L = 51 mm
452.458	L = 54 mm
452.447	L = 58 mm

Glasauflage

Edelstahl, mit Brandschutzanker und Befestigungsschraube M4x10, Aufлагewinkel mit Klebefolie für Montage Glasklotz

VE = 20 Stück

Einsatz:

Artikel in Abhängigkeit der Füllelementdicke (siehe Seite 54-10)

452.491	L = 12 mm
452.439	L = 14 mm
452.455	L = 17 mm
452.483	L = 20 mm
452.454	L = 24 mm
452.488	L = 26 mm
452.492	L = 30 mm
452.484	L = 33 mm
452.485	L = 36 mm
452.486	L = 39 mm
452.487	L = 42 mm
452.449	L = 45 mm
452.456	L = 48 mm
452.457	L = 51 mm
452.458	L = 54 mm
452.447	L = 58 mm

Support de verre

acier Inox, avec boulon d'ancrage anti-incendie et vis de fixation M4x10, cornière d'appui avec bande adhésive pour montage cale de verre

UV = 20 pièces

Utilisation:

Article en fonction de l'épaisseur de l'élément de remplissage (voir page 54-10)

452.491	L = 12 mm
452.439	L = 14 mm
452.455	L = 17 mm
452.483	L = 20 mm
452.454	L = 24 mm
452.488	L = 26 mm
452.492	L = 30 mm
452.484	L = 33 mm
452.485	L = 36 mm
452.486	L = 39 mm
452.487	L = 42 mm
452.449	L = 45 mm
452.456	L = 48 mm
452.457	L = 51 mm
452.458	L = 54 mm
452.447	L = 58 mm

Glazing support

stainless steel, with fire-proofing anchor and fastening screw M4x10, angle support with adhesive foil for installation glazing bridge

PU = 20 pieces

Application:

Article depending on thickness of infill panels (see page 54-10)

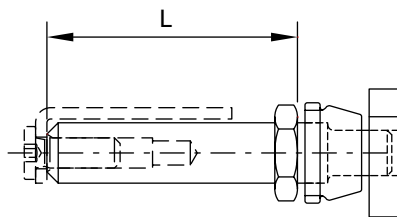



451.025 6 x 17 mm
451.026 8 x 17 mm

Keramikfaserband
selbstklebend, weiss

VE = 3 Rollen à 10 m

451.025 6 x 17 mm
451.026 8 x 17 mm

Bande de fibre de céramique
auto-collante, blanc

UV = 3 rouleaux à 10 m

451.025 6 x 17 mm
451.026 8 x 17 mm

Ceramic fibre strips
self-adhesive, white

PU = 3 rolls, 10 m each



451.080
Brandschutzlaminat
selbstklebend, 14,4 x 1,8 mm

VE = 1 Rolle à 25 m

Einsatz:
Im Glasfalz-Bereich bei
EI90-Verglasungen

451.080
Bande de protection-incendie
auto-adhésive, 14,4 x 1,8 mm

UV = 1 rouleau à 25 m

Utilisation:
Dans la feuillure à verre pour
les vitrages EI90

451.080
Fire protection laminate
auto-adhésive, 14,4 x 1,8 mm

PU = 1 roll, 25 m each

Application:
In glazing rebate area for
EI90 glazing

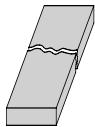

451.081
Brandschutzlaminat
selbstklebend, 7,2 x 1,8 mm

VE = 50 Stück à 1075 mm

Einsatz:
Anpressprofil Pfosten und Riegel

451.081
Bande de protection-incendie
auto-adhésive, 7,2 x 1,8 mm

UV = 50 pièces à 1075 mm

Utilisation:
Profilé de fixation montant
et traverse

451.081
Fire protection laminate
self-adhesive, 7,2 x 1,8 mm

PU = 50 pieces, 1075 mm each

Application:
Clamping section mullion and
transom



453.016	23 x 6 mm
453.026	25 x 6 mm
453.027	19 x 6 mm
453.028	8 x 6 mm
453.029	29 x 6 mm
453.030	32 x 6 mm
453.031	35 x 6 mm
453.032	38 x 6 mm
453.033	41 x 6 mm
453.034	44 x 6 mm
453.072	57 x 6 mm

Glasklotz
Promatect-H, Länge 80 mm,
imprägniert

VE = 20 Stück

Einsatz:
Artikel in Abhängigkeit der
Füllelementdicke
(siehe Seite 54-10)

453.016	23 x 6 mm
453.026	25 x 6 mm
453.027	19 x 6 mm
453.028	8 x 6 mm
453.029	29 x 6 mm
453.030	32 x 6 mm
453.031	35 x 6 mm
453.032	38 x 6 mm
453.033	41 x 6 mm
453.034	44 x 6 mm
453.072	57 x 6 mm

Cale de verre
Promatect-H, longueur 80 mm,
imprégné

UV = 20 pièces

Utilisation:
Article en fonction de l'épaisseur
de l'élément de remplissage
(voir page 54-10)

453.016	23 x 6 mm
453.026	25 x 6 mm
453.027	19 x 6 mm
453.028	8 x 6 mm
453.029	29 x 6 mm
453.030	32 x 6 mm
453.031	35 x 6 mm
453.032	38 x 6 mm
453.033	41 x 6 mm
453.034	44 x 6 mm
453.072	57 x 6 mm

Glazing bridge
Promatect-H, length 80 mm,
impregnated

PU = 20 pieces

Application:
Article depending on thickness
of infill panels
(see page 54-10)

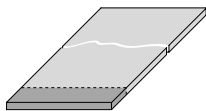

453.070
Glasklotz
glasfaserverstärkter Kunststoff,
80 x 5 mm, Zuschnitt entspre-
chend Füllelementstärke durch
Metallbauer

VE = 1 Stück à 1000 mm

Einsatz:
Artikel in Abhängigkeit der
Füllelementdicke
(siehe Seite 54-10)

453.070
Cale de verre
Plastique renforcé par fibres de
verre, 80 x 5 mm, découpe par
le constructeur métallique selon
l'épaisseur des éléments de
remplissage

UV = 1 pièce à 1000 mm

Utilisation:
Article en fonction de l'épaisseur
de l'élément de remplissage
(voir page 54-10)

453.070
Glazing bridge
glass fibre reinforced plastic,
80 x 5 mm, to be cut by a sheet
metal worker according to thick-
ness of the filling material

PU = 1 piece, 1000 mm each

Application:
Article depending on thickness
of infill panels
(see page 54-10)



536.007	VISS G30 DIBt Z-19.14-1214
536.008	VISS G60 DIBt Z-19.14-1216
536.020	VISS G90 DIBt Z-19.14-1563

Kennzeichen-Schild DE
inkl. Übereinstimmungs-
bestätigung

VE = 1 Stück

536.007	VISS G30 DIBt Z-19.14-1214
536.008	VISS G60 DIBt Z-19.14-1216
536.020	VISS G90 DIBt Z-19.14-1563

Plaque signalétique DE
avec confirmation de
compatibilité

UV = 1 pièce

536.007	VISS G30 DIBt Z-19.14-1214
536.008	VISS G60 DIBt Z-19.14-1216
536.020	VISS Fire G90 DIBt Z-19.14-1563

Identification plate DE
including declaration of
conformity

PU = 1 piece

System-Hinweise		VISS Fire DV	
Remarques concernant les systèmes		VISS Fire DV	
System instructions		VISS Fire DV	

System-Hinweise	Remarques concernant les systèmes	System instructions	
U _f -Werte nach EN 10077-2	Valeurs U _f selon EN 10077-2	U _f values according to EN 10077-2	16

Schnittpunkte E30 / E60 / E90	Coupe de détails E30 / E60 / E90	Section details E30 / E60 / E90	18
Konstruktions-Details E30 / E60 / E90	Détails de construction E30 / E60 / E90	Constructions details E30 / E60 / E90	30
Anschlüsse am Bau E30 / E60 / E90	Raccordement au mur E30 / E60 / E90	Attachment to structure E30 / E60 / E90	30

Schnittpunkte EI60 / EI90	Coupe de détails EI60 / EI90	Section details EI60 / EI90	23
Konstruktions-Details EI30 / EI60 / EI90	Détails de construction EI30 / EI60 / EI90	Constructions details EI30 / EI60 / EI90	30
Anschlüsse am Bau EI30 / EI60 / EI90	Raccordement au mur EI30 / EI60 / EI90	Attachment to structure EI30 / EI60 / EI90	30

Schnittpunkte VISS Fire DVS	Coupe de détails VISS Fire DVS	Section details VISS Fire DVS	32
Konstruktions-Details VISS Fire DVS	Détails de construction VISS Fire DVS	Constructions details VISS Fire DVS	36
Anschlüsse am Bau VISS Fire DVS	Raccordement au mur VISS Fire DVS	Attachment to structure VISS Fire DVS	36

Verarbeitungs-Hinweise	Indications d'usinage	Assembly instructions	37
-------------------------------	------------------------------	------------------------------	-----------

System-Hinweise

Remarques concernant les systèmes

System instructions

VISS Fire DV

VISS Fire DV

VISS Fire DV

**U_f-Werte nach EN 10077-2
VISS Fire TV**

**Valeurs U_f selon EN 10077-2
VISS Fire TV**

**U_f values according to 10077-2
VISS Fire TV**

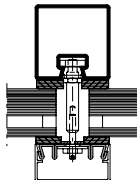
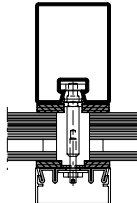
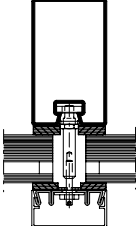
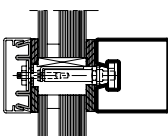
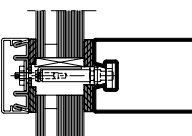
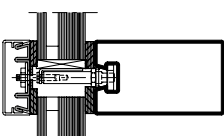
						
Glas Verre Glass	Pfosten 50/50 Montant 50/50 Mullion 50/50	Pfosten 50/95 Montant 50/95 Mullion 50/95	Pfosten 50/140 Montant 50/140 Mullion 50/140	Riegel 50/50 Traverse 50/50 Transom 50/50	Riegel 50/95 Traverse 50/95 Transom 50/95	Riegel 50/140 Traverse 50/140 Transom 50/140
10 mm	2,0 W/m ² K	2,2 W/m ² K	2,2 W/m ² K	2,0 W/m ² K	2,2 W/m ² K	2,2 W/m ² K
15 mm	2,0 W/m ² K	2,0 W/m ² K	2,1 W/m ² K	2,0 W/m ² K	2,0 W/m ² K	2,1 W/m ² K
20 mm	1,9 W/m ² K	1,9 W/m ² K	1,9 W/m ² K	1,9 W/m ² K	1,9 W/m ² K	1,9 W/m ² K
25 mm	1,8 W/m ² K	1,8 W/m ² K	1,8 W/m ² K	1,8 W/m ² K	1,8 W/m ² K	1,8 W/m ² K
30 mm	1,7 W/m ² K	1,7 W/m ² K	1,7 W/m ² K	1,7 W/m ² K	1,7 W/m ² K	1,7 W/m ² K
35 mm	1,6 W/m ² K	1,6 W/m ² K	1,6 W/m ² K	1,6 W/m ² K	1,6 W/m ² K	1,6 W/m ² K
40 mm	1,5 W/m ² K	1,5 W/m ² K	1,5 W/m ² K	1,5 W/m ² K	1,5 W/m ² K	1,5 W/m ² K
45 mm	1,5 W/m ² K	1,5 W/m ² K	1,5 W/m ² K	1,5 W/m ² K	1,5 W/m ² K	1,5 W/m ² K
50 mm	1,5 W/m ² K	1,4 W/m ² K	1,4 W/m ² K	1,5 W/m ² K	1,4 W/m ² K	1,4 W/m ² K
55 mm	1,4 W/m ² K	1,4 W/m ² K	1,3 W/m ² K	1,4 W/m ² K	1,4 W/m ² K	1,3 W/m ² K
70 mm	1,4 W/m ² K	1,4 W/m ² K	1,3 W/m ² K	1,4 W/m ² K	1,4 W/m ² K	1,3 W/m ² K

**Der Einfluss der Schrauben-
befestigung in Höhe von 0.3 W/m²K
ist berücksichtigt.**

**L'influence de la fixation à vis de
0.3 W/m²K est prise en compte.**

**The 0.3 W/m²K influence of the
screw fixing is taken into account.**

**Einbau mit Anpressprofil aus feuerver-
zinktem Bandstahl**

**Montage avec profilé de fixation en
bandes d'acier zinguées aus feu**

**Installation with clamping section
made from hot-dip galvanised strip**



VISS Fire DV
Brandschutzverglasung
Klasse E

Hinweis:

Bei der Auswahl von Schnittpunkten, Konstruktions-Details und Bauanschlüssen sind die landesspezifischen Brandschutz-Zulassungen und Vorschriften zwingend zu beachten!



VISS Fire DV
Vitrage pare-flammes
Classe E

Note:

Les certificats de protection incendie et les prescriptions spécifiques au pays doivent être impérativement respectés lors du choix des coupe de détails, des détails de construction et des raccordements au mur!



VISS Fire DV
Fire protection glazing
Class E

Note:

When selecting section details, construction details and attachment to structure, the national fire-protection approvals and regulations must be observed (mandatory)!

Pfosten-Detail

Détail du montant

Detail of mullion

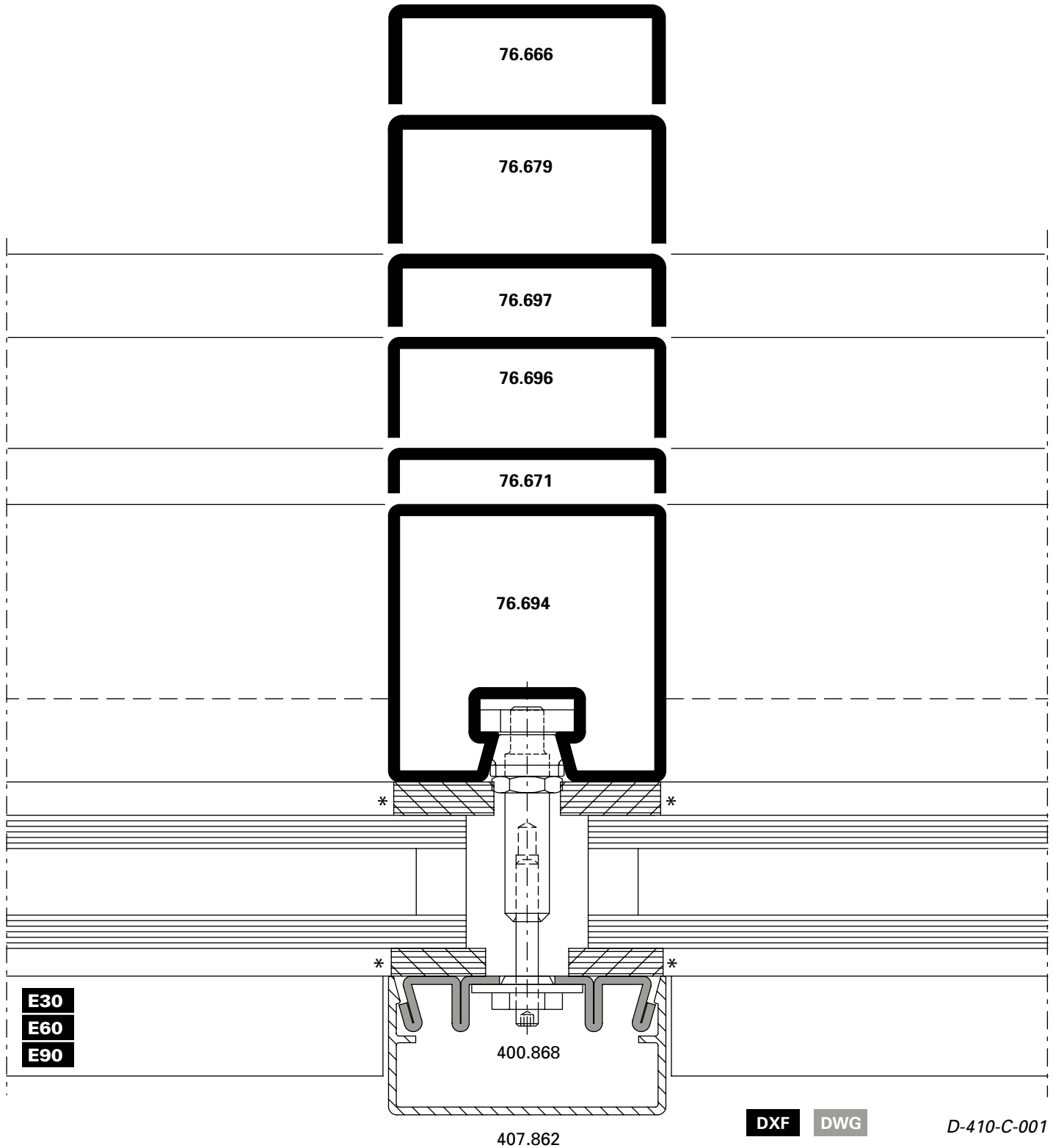

* wahlweise Silikon-Abdichtung
 (DIN 4102-B1)

* Au choix étanchéité silicone
 (DIN 4102-B1)

* Optional silicone seal (DIN 4102-B1)

Schnittpunkte im Masstab 1:1
Coupe de détails à l'échelle 1:1
Section details on scale 1:1

VISS Fire DV
VISS Fire DV
VISS Fire DV

Riegel-Detail

Détail de la traverse

Detail of transom

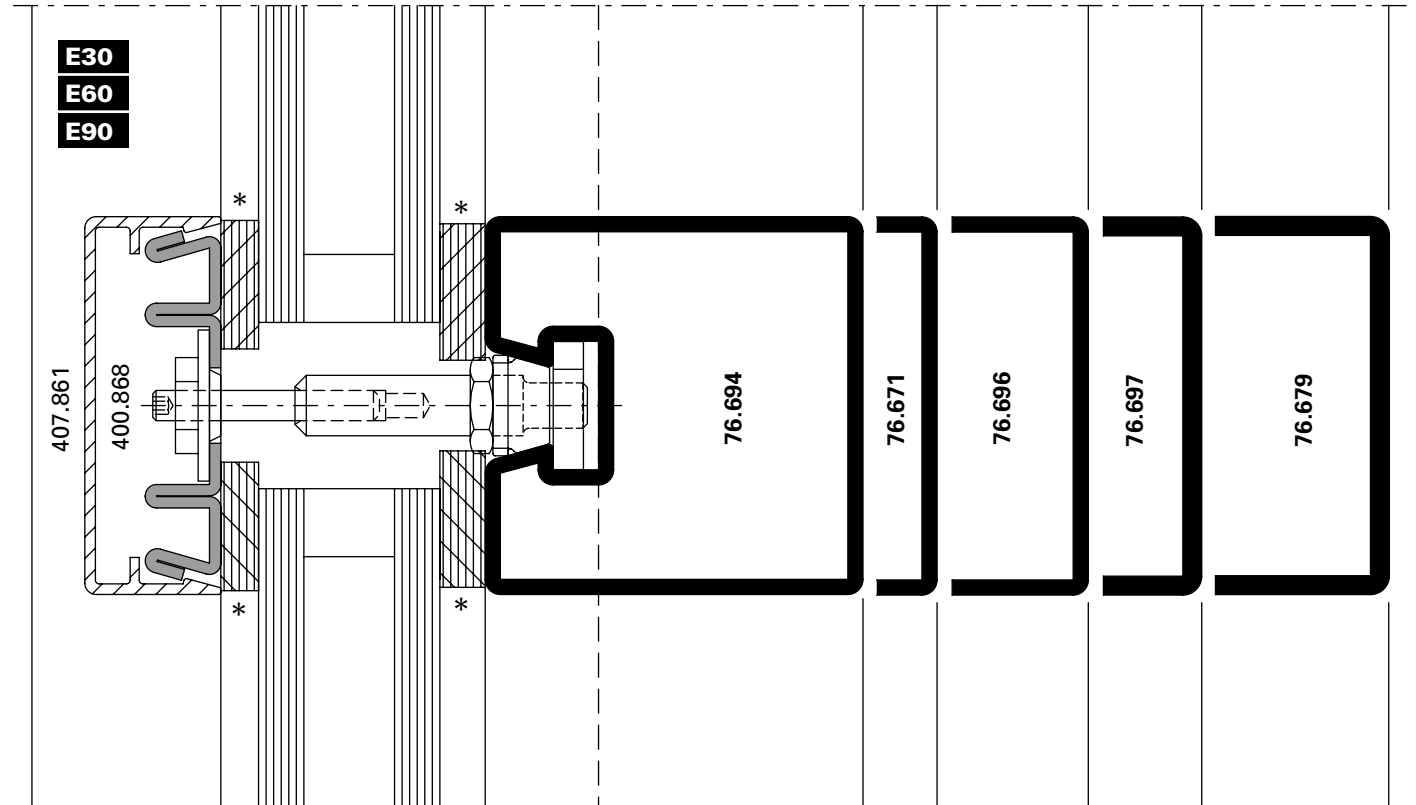

D-410-C-002

DWG

DXF

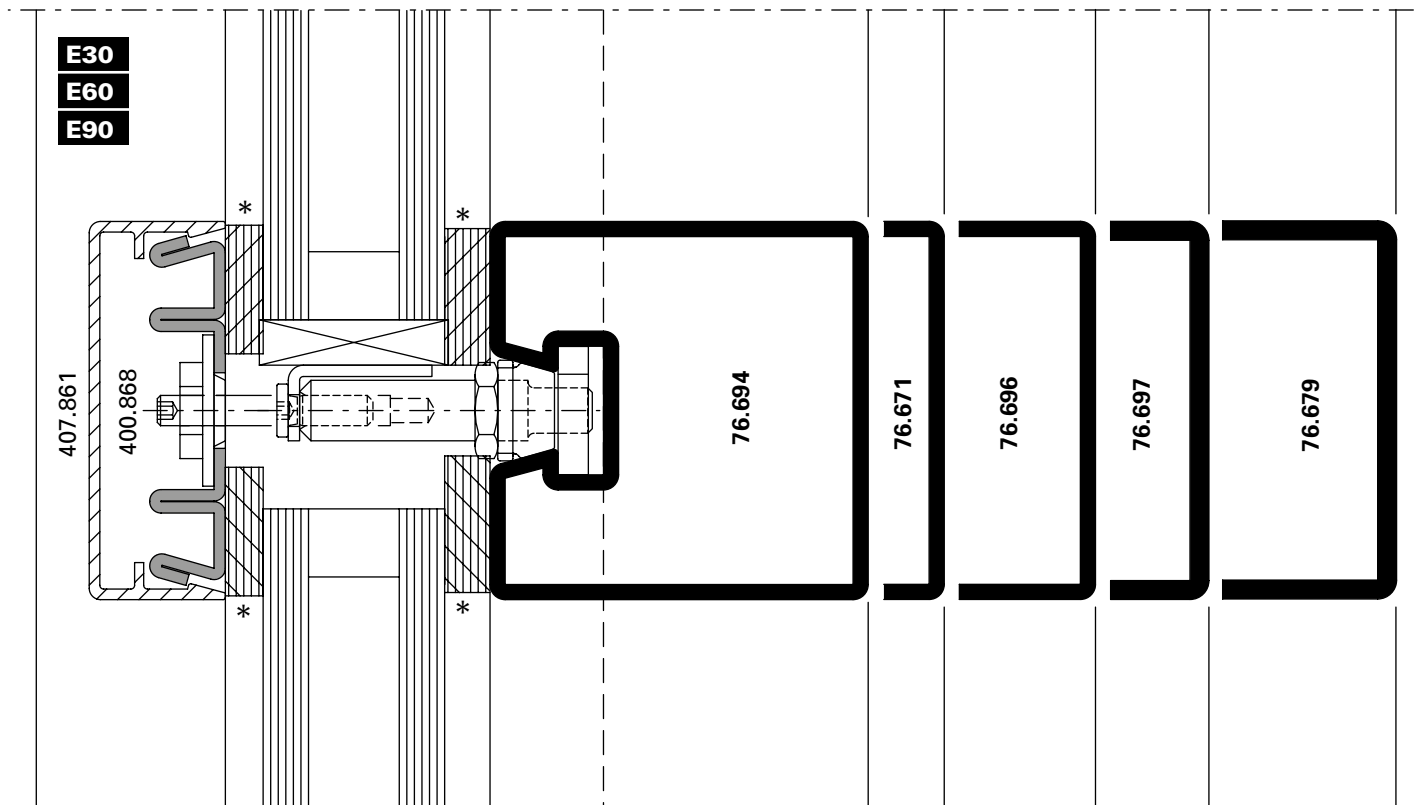

D-410-C-003

DWG

DXF

Pfosten-Detail

Détail du montant

Detail of mullion

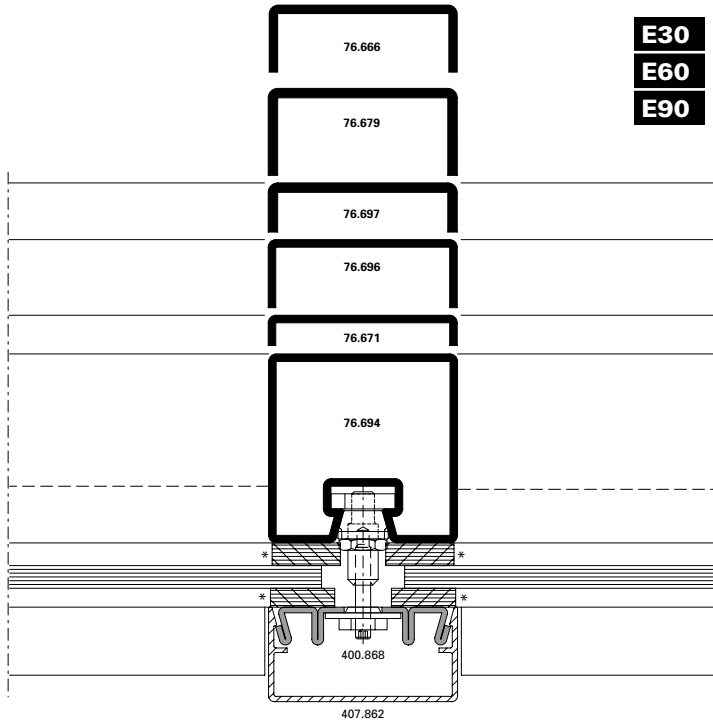

DXF **DWG** D-410-C-004

Riegel-Detail

Détail de la traverse

Detail of transom

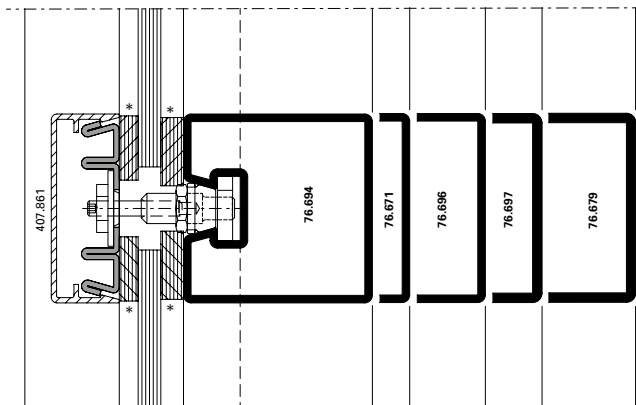

DXF **DWG** D-410-C-005

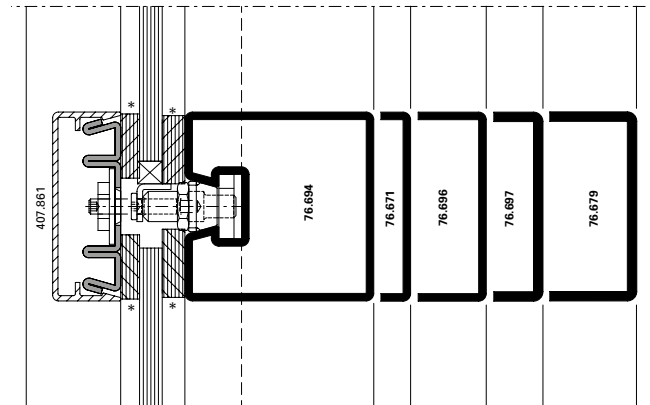

DXF **DWG** D-410-C-006

* wahlweise Silikon-Abdichtung (DIN 4102-B1)

* Au choix étanchéité silicone (DIN 4102-B1)

* Optional silicone seal (DIN 4102-B1)

Glaseinstand

Prise en feuillure

Glass edge cover

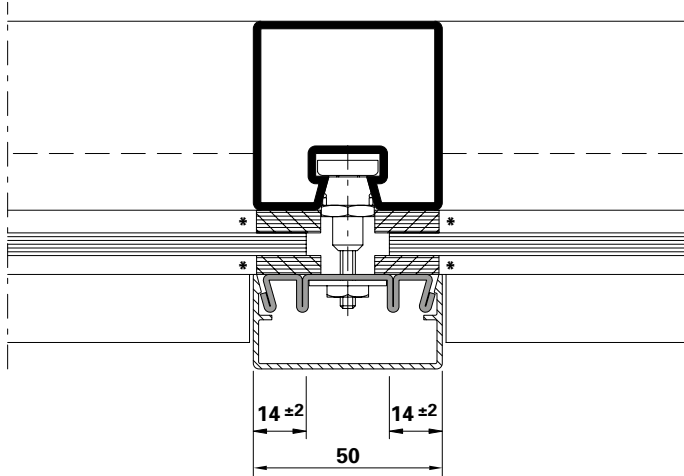

E30
E60
E90

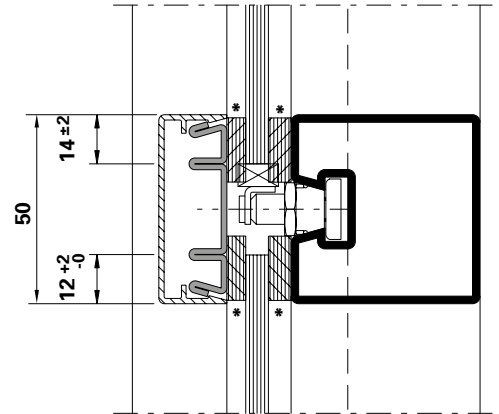

Die landesspezifischen
Brandschutz-Zulassungen bzw.
deren Bestimmungen und
Vorschriften sind zu beachten.

Les certificats de protection
incendie spécifiques au pays,
leurs dispositions et leurs
prescriptions doivent être respectés.

Fire-protection approvals or
applicable national regulations
and determinations must be
observed.

* wahlweise Silikon-Abdichtung
(DIN 4102-B1)

* Au choix étanchéité silicone
(DIN 4102-B1)

* Optional silicone seal (DIN 4102-B1)

System-Hinweise

Remarques concernant les systèmes

System instructions

VISS Fire DV

VISS Fire DV

VISS Fire DV



**VISS Fire DV
Brandschutzverglasung
Klasse EI**

Hinweis:

Bei der Auswahl von Schnittpunkten, Konstruktions-Details und Bauanschlüssen sind die landesspezifischen Brandschutz-Zulassungen und Vorschriften zwingend zu beachten!



**VISS Fire DV
Vitrage coupe feu
Classe EI**

Note:

Les certificats de protection incendie et les prescriptions spécifiques au pays doivent être impérativement respectés lors du choix des coupe de détails, des détails de construction et des raccordements au mur!



**VISS Fire DV
Fire protection glazing
Class EI**

Note:

When selecting section details, construction details and attachment to structure, the national fire-protection approvals and regulations must be observed (mandatory)!

Pfosten-Detail

Détail du montant

Detail of mullion

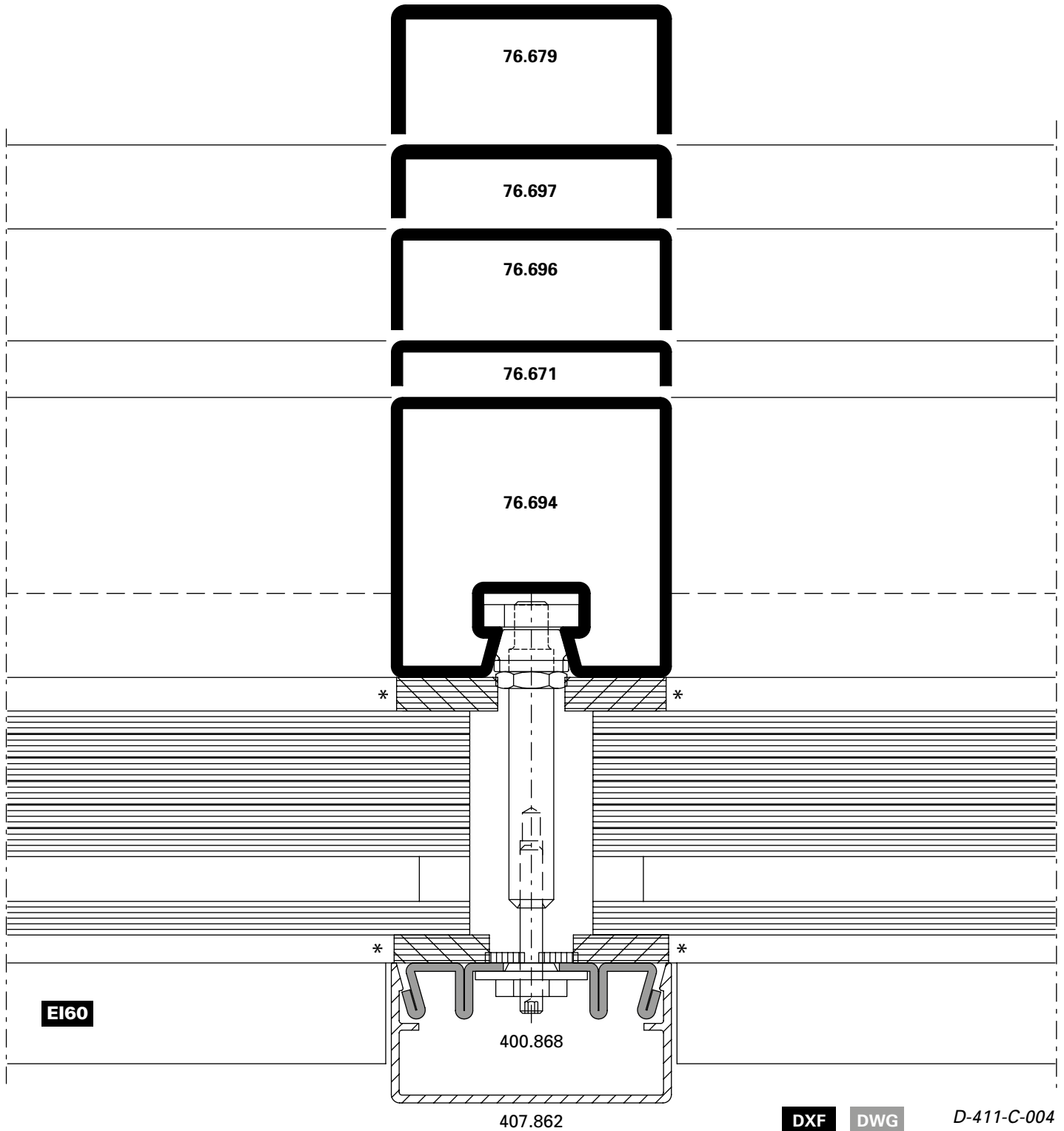

* wahlweise Silikon-Abdichtung
(DIN 4102-B1)

* Au choix étanchéité silicone
(DIN 4102-B1)

* Optional silicone seal (DIN 4102-B1)

Riegel-Detail

Détail de la traverse

Detail of transom

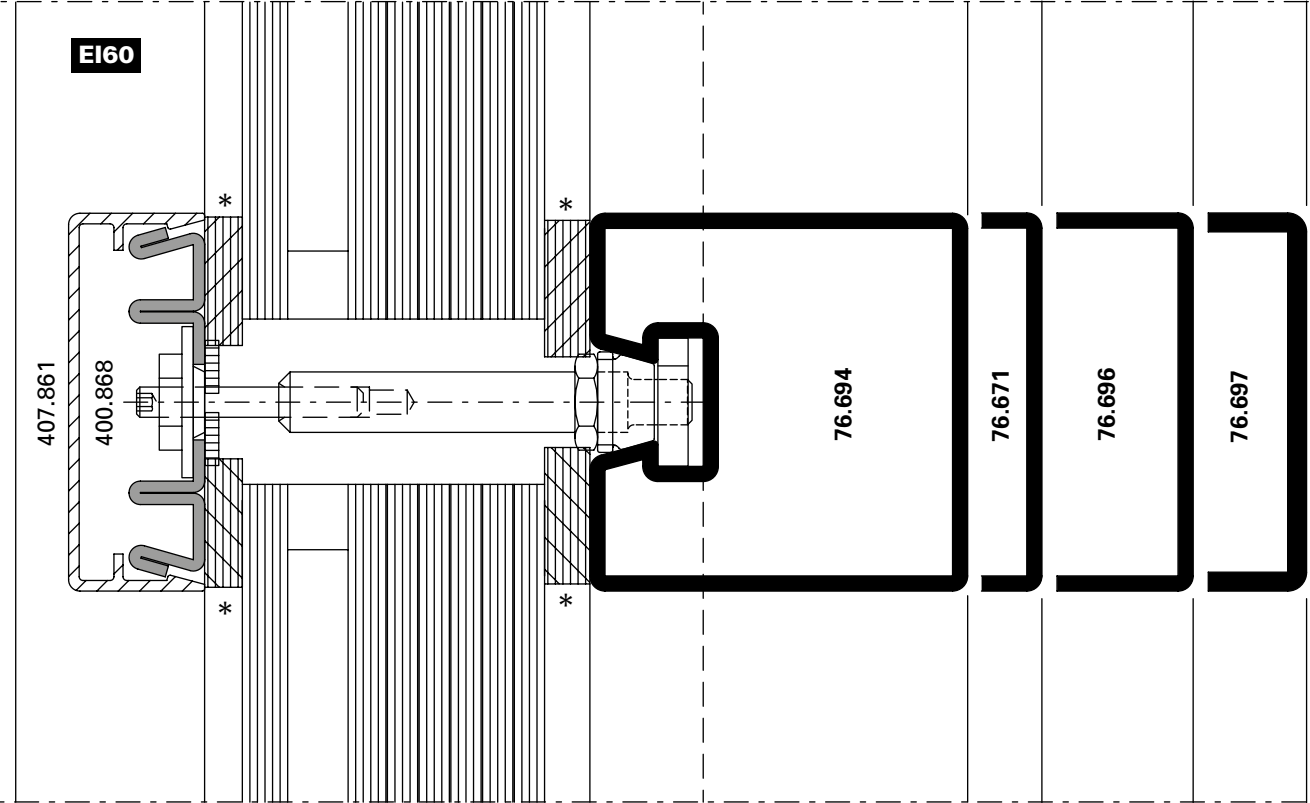

D-411-C-005

DWG

DXF

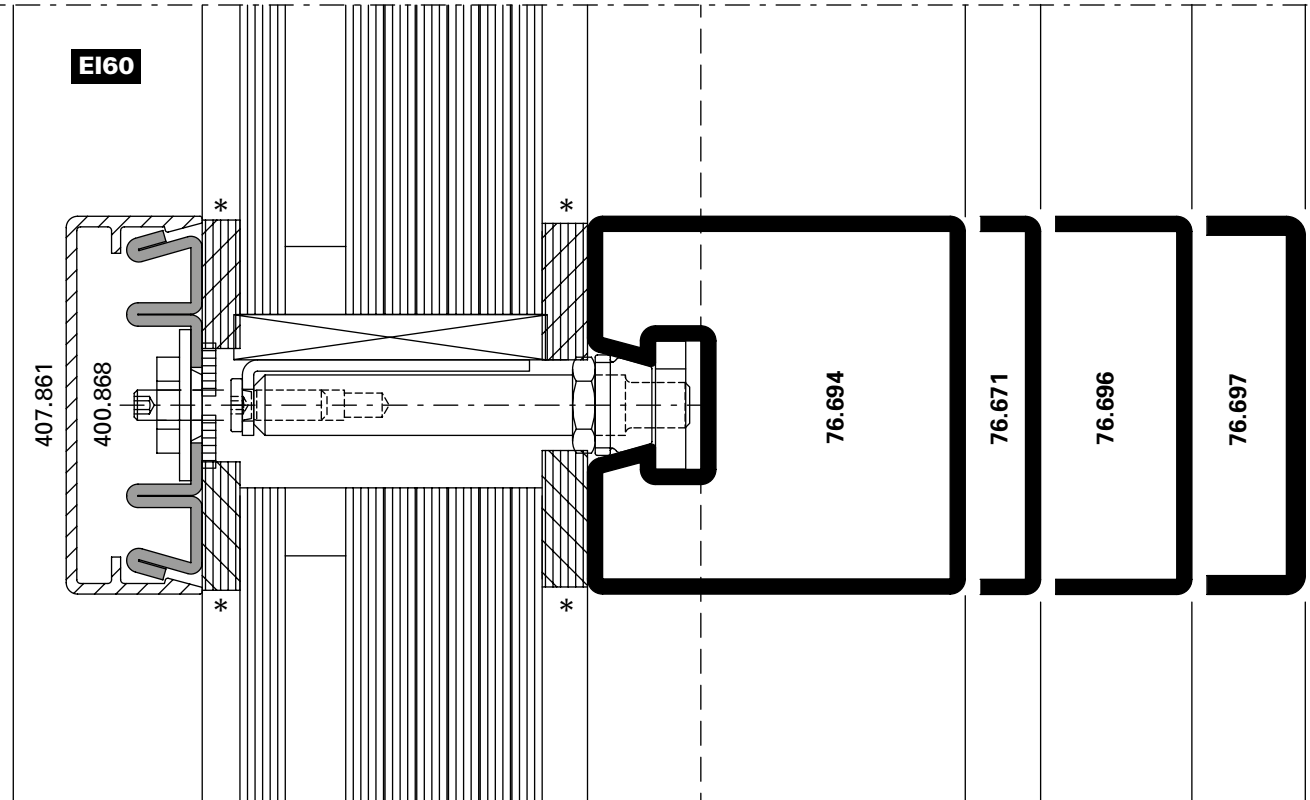

D-411-C-006

DWG

DXF

Schnittpunkte im Massstab 1:2
 Coupe de détails à l'échelle 1:2
 Section details on scale 1:2

VISS Fire DV
 VISS Fire DV
 VISS Fire DV

Pfosten-Detail

Détail du montant

Detail of mullion

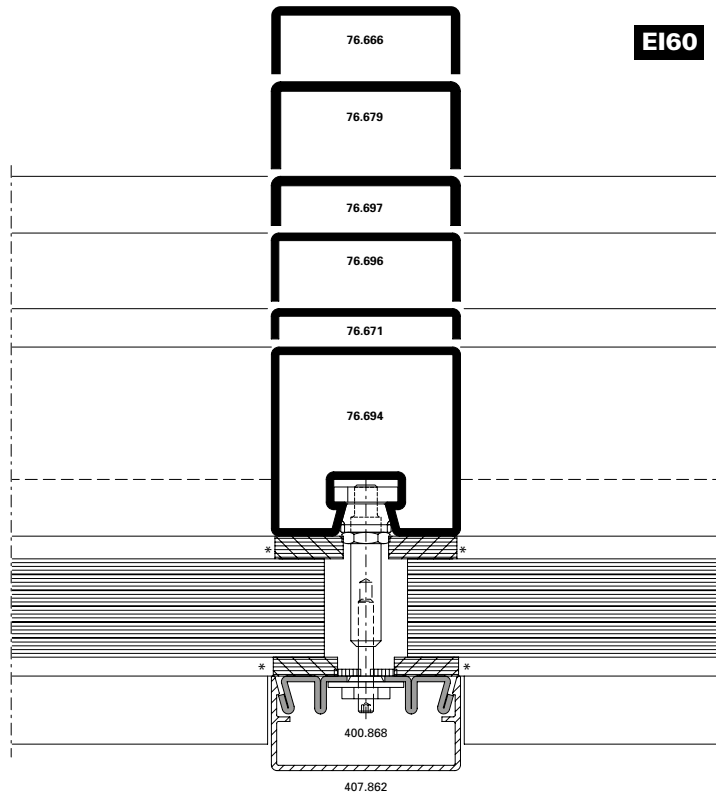

DXF

DWG

D-411-C-013

Riegel-Detail

Détail de la traverse

Detail of transom

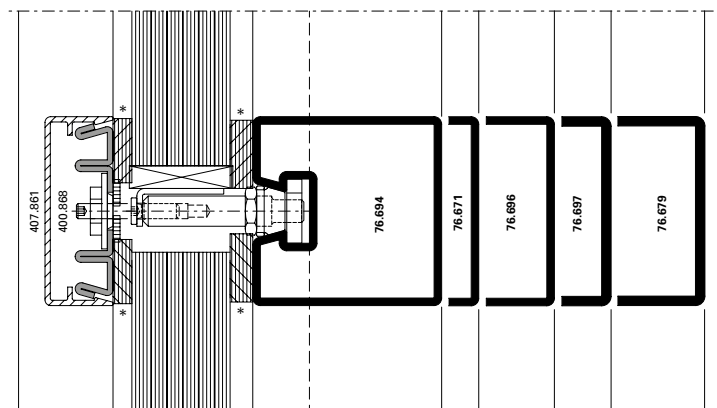
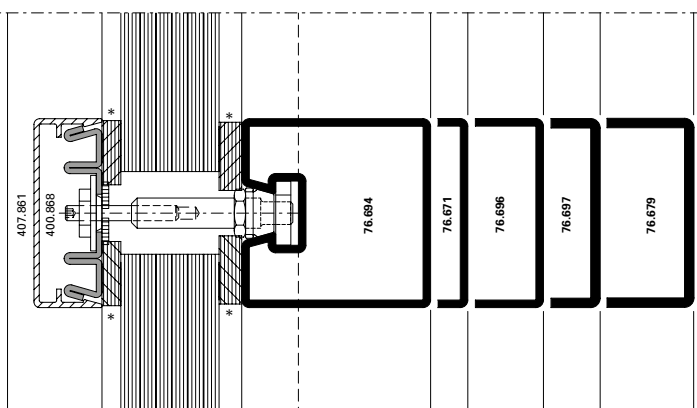

EI60

DXF

DWG

D-411-C-014

EI60

DXF

DWG

D-411-C-015

* wahlweise Silikon-Abdichtung
 (DIN 4102-B1)

* Au choix étanchéité silicone
 (DIN 4102-B1)

* Optional silicone seal (DIN 4102-B1)

Pfosten-Detail

Détail du montant

Detail of mullion

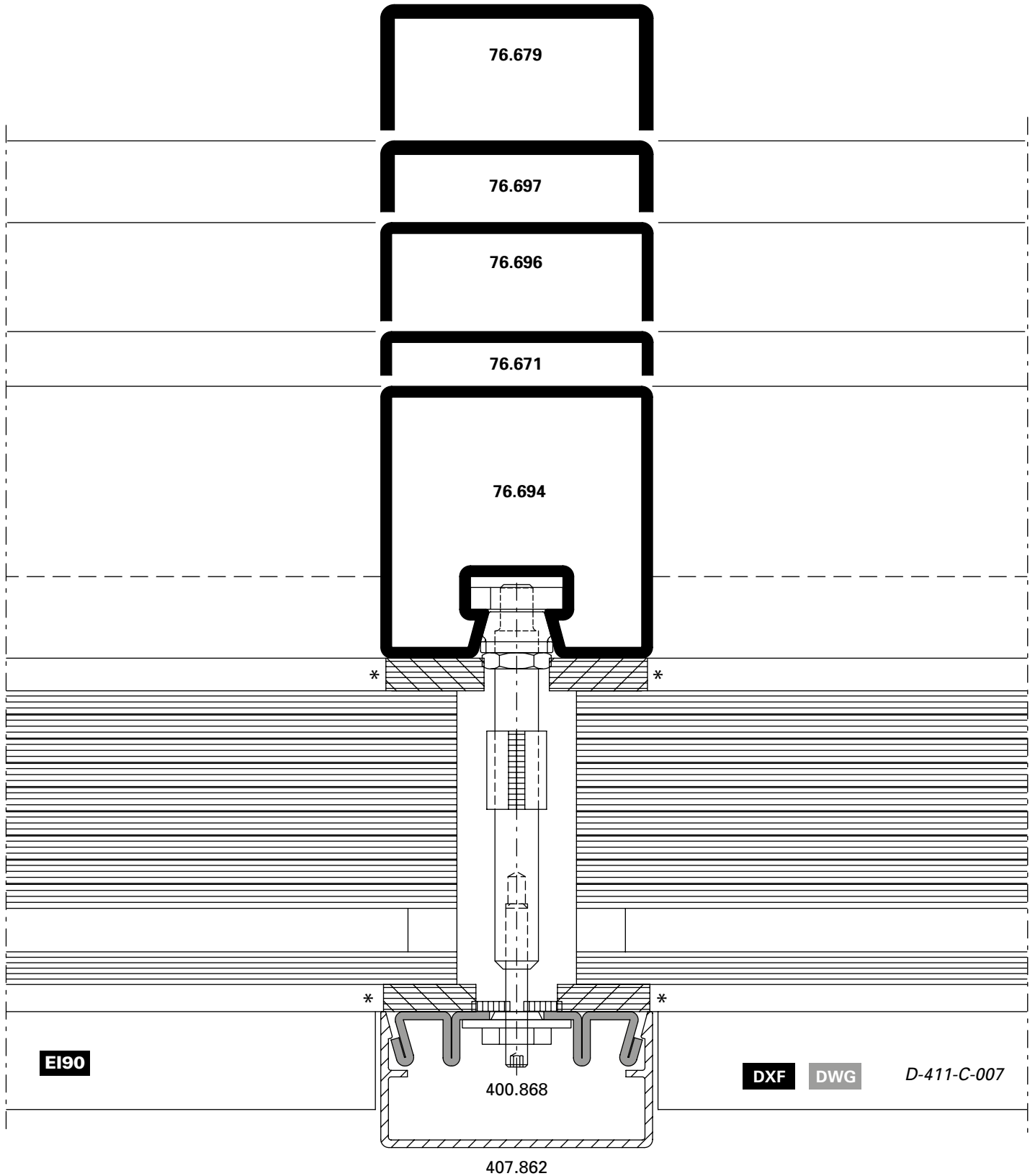

* wahlweise Silikon-Abdichtung (DIN 4102-B1)

* Au choix étanchéité silicone (DIN 4102-B1)

* Optional silicone seal (DIN 4102-B1)

Riegel-Detail

Détail de la traverse

Detail of transom

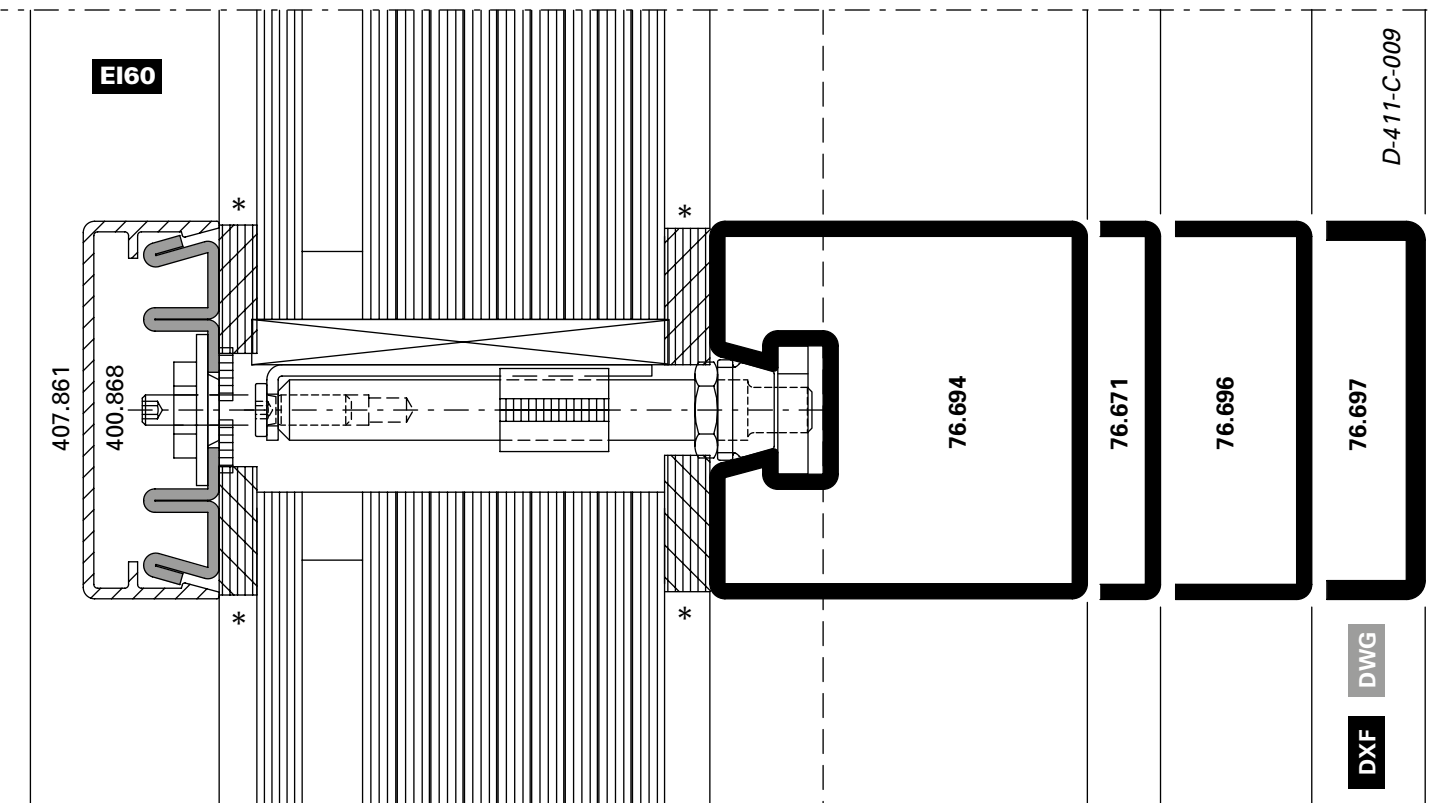
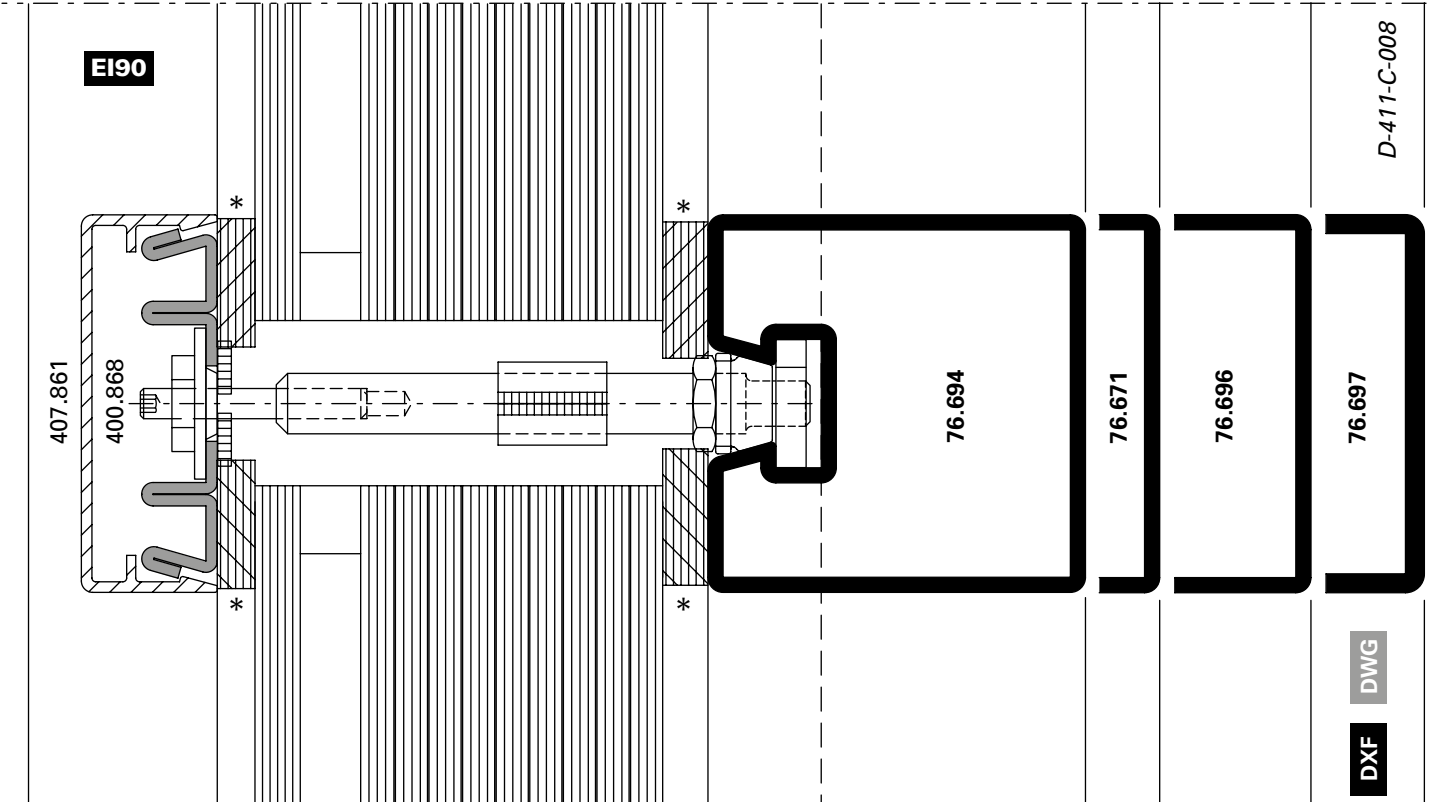

Pfosten-Detail

Détail du montant

Detail of mullion

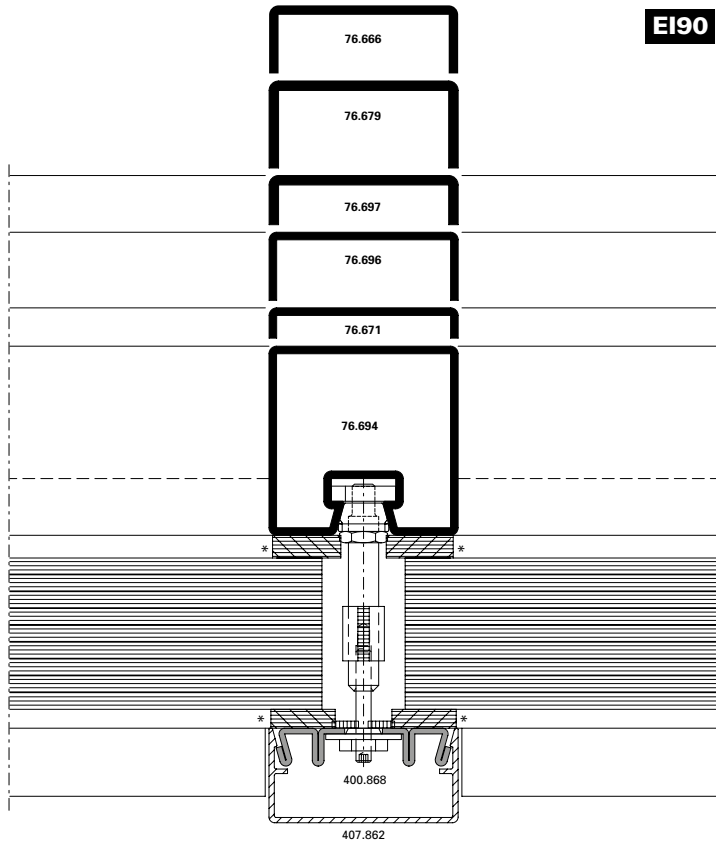

DXF **DWG** D-411-C-016

Riegel-Detail

Détail de la traverse

Detail of transom

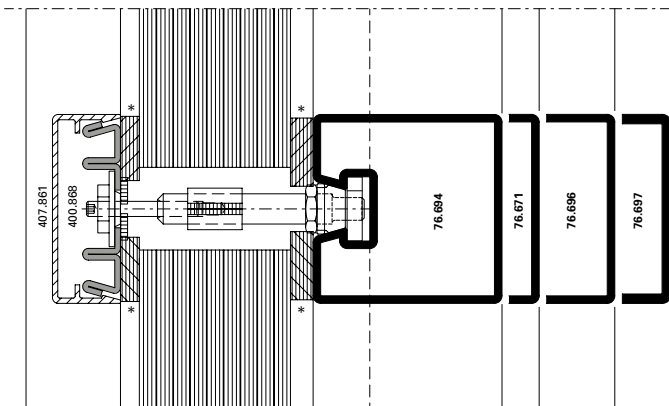

EI90 **DXF** **DWG** D-411-C-017

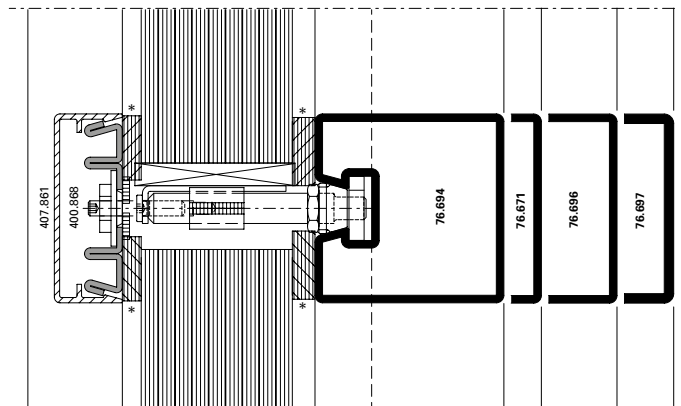

EI90 **DXF** **DWG** D-411-C-018

* wahlweise Silikon-Abdichtung (DIN 4102-B1)

* Au choix étanchéité silicone (DIN 4102-B1)

* Optional silicone seal (DIN 4102-B1)

Glaseinstand

Prise en feuillure

Glass edge cover

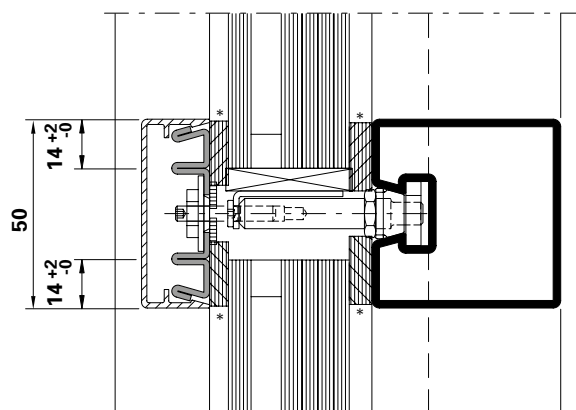
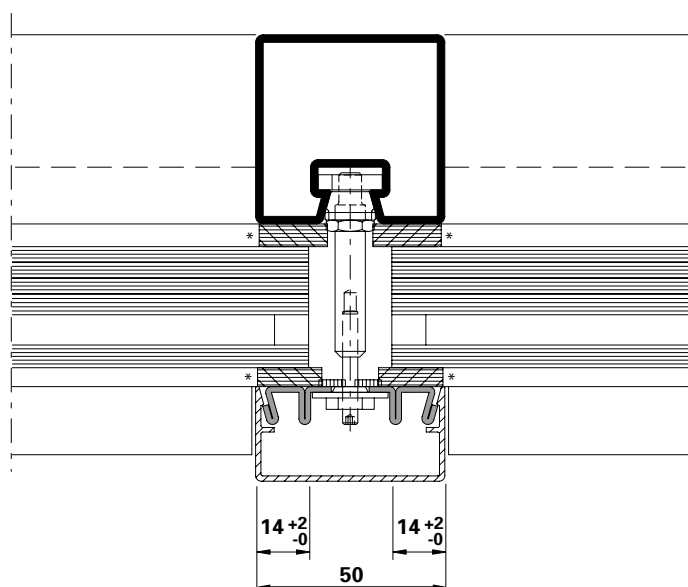

Die landesspezifischen Brandschutz-Zulassungen bzw. deren Bestimmungen und Vorschriften sind zu beachten.

Les certificats de protection incendie spécifiques au pays, leurs dispositions et leurs prescriptions doivent être respectés.

Fire-protection approvals or applicable national regulations and determinations must be observed.

* wahlweise Silikon-Abdichtung (DIN 4102-B1)

* Au choix étanchéité silicone (DIN 4102-B1)

* Optional silicone seal (DIN 4102-B1)

Konstruktions-Details

Die Konstruktions-Details für das System VISS Fire DV sind mit den Details der Systeme VISS Fire TV und VISS Fire TVS weitgehend identisch.

Aus diesem Grund können die Konstruktions-Details sinngemäss entsprechend den **Kapitel 51 / 52**

- **VISS Fire TV**
- **VISS Fire TVS (vertikal)**

konstruiert werden

Détails de construction

Les détails de construction du système VISS Fire DV sont en grande partie identiques à ceux des systèmes VISS Fire TV et VISS Fire TVS.

Les détails de construction peuvent pour cette raison être construits par analogie conformément aux **chapitres 51 / 52**

- **VISS Fire TV**
- **VISS Fire TVS (vertical)**

Construction details

The construction details for the VISS Fire DV system are for the most part identical to the details of the VISS Fire TV and VISS Fire TVS systems.

For this reason, the construction details can be designed analagous to **chapters 51 / 52**

- **VISS Fire TV**
- **VISS Fire TVS (vertical)**

Anschlüsse am Bau

Die Bauanschlüsse für das System VISS Fire DV sind mit den Details der Systeme VISS Fire TV und VISS Fire TVS weitgehend identisch.

Aus diesem Grund können die Bauanschluss-Details sinngemäss entsprechend **Kapitel 51 / 52**

- **VISS Fire TV**
- **VISS Fire TVS (vertikal)**

konstruiert werden

Raccordements au mur

Les raccordements au mur du système VISS Fire DV sont en grande partie identiques à ceux des systèmes VISS Fire TV et VISS Fire TVS.

Les raccordements au mur peuvent pour cette raison être construits par analogie conformément aux **chapitres 51 / 52**

- **VISS Fire TV**
- **VISS Fire TVS (vertical)**

Attachment to structure

The attachment to structure for the VISS Fire DV system are for the most part identical to the details of the VISS Fire TV and VISS Fire TVS systems.

For this reason, the attachment to structure details can be designed analagous to **chapters 51 / 52**

- **VISS Fire TV**
- **VISS Fire TVS (vertical)**



VISS Fire DVS
Brandschutzverglasung
Klasse E30 / EI30

Hinweis:

Bei der Auswahl von Schnittpunkten, Konstruktions-Details und Bauanschlüssen sind die landesspezifischen Brandschutz-Zulassungen und Vorschriften zwingend zu beachten!



VISS Fire DVS
Vitrage coupe feu
Classe E30 / EI30

Note:

Les certificats de protection incendie et les prescriptions spécifiques au pays doivent être impérativement respectés lors du choix des coupe de détails, des détails de construction et des raccordements au mur!



VISS Fire DVS
Fire protection glazing
Class E30 / EI30

Note:

When selecting section details, construction details and attachment to structure, the national fire-protection approvals and regulations must be observed (mandatory)!

Sparren-Detail

Détail du chevron

Detail of rafter

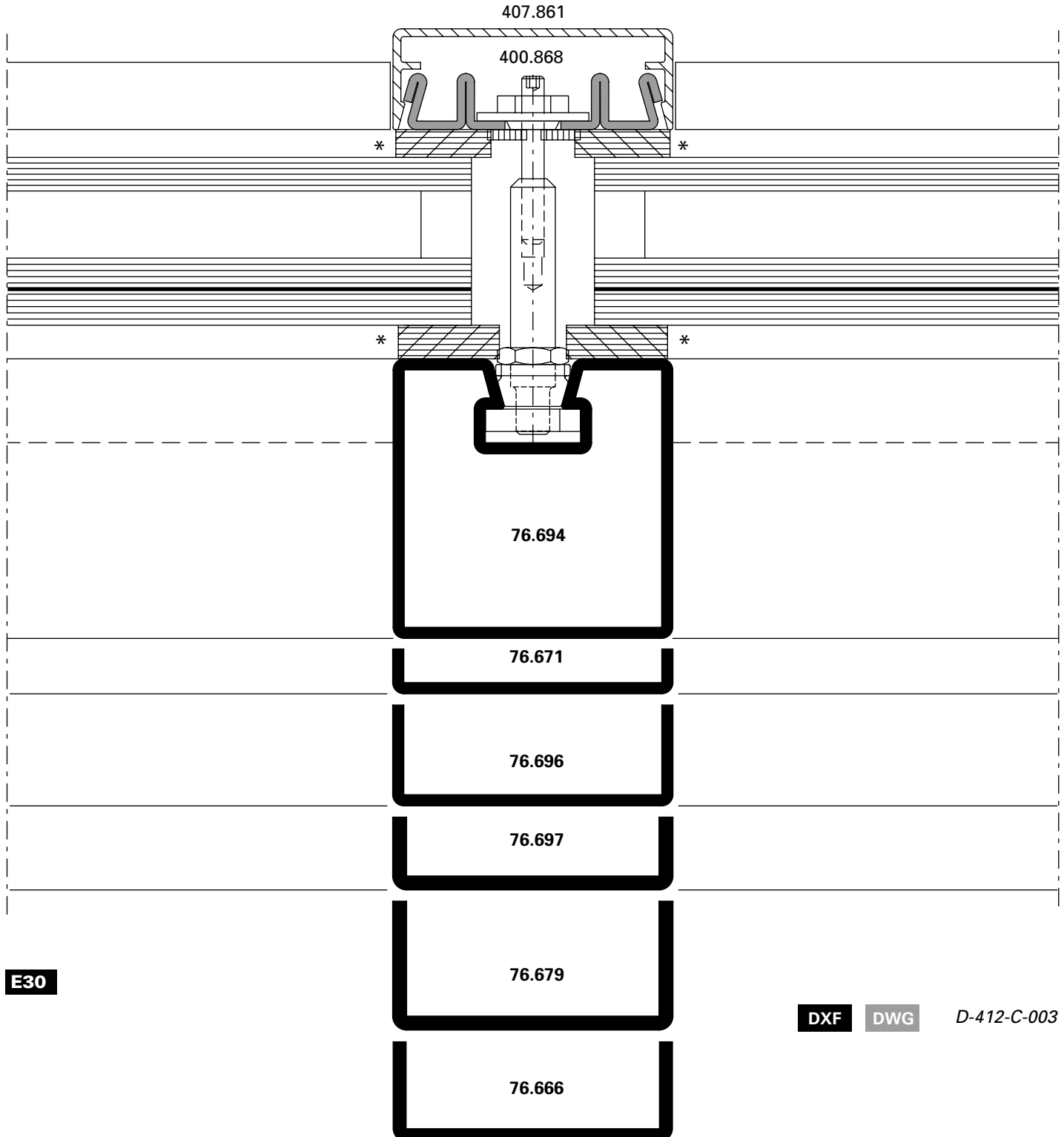

E30

DXF

DWG

D-412-C-003

* wahlweise Silikon-Abdichtung
 (DIN 4102-B1)

* Au choix étanchéité silicone
 (DIN 4102-B1)

* Optional silicone seal (DIN 4102-B1)

Riegel-Detail

Détail de la traverse

Detail of transom

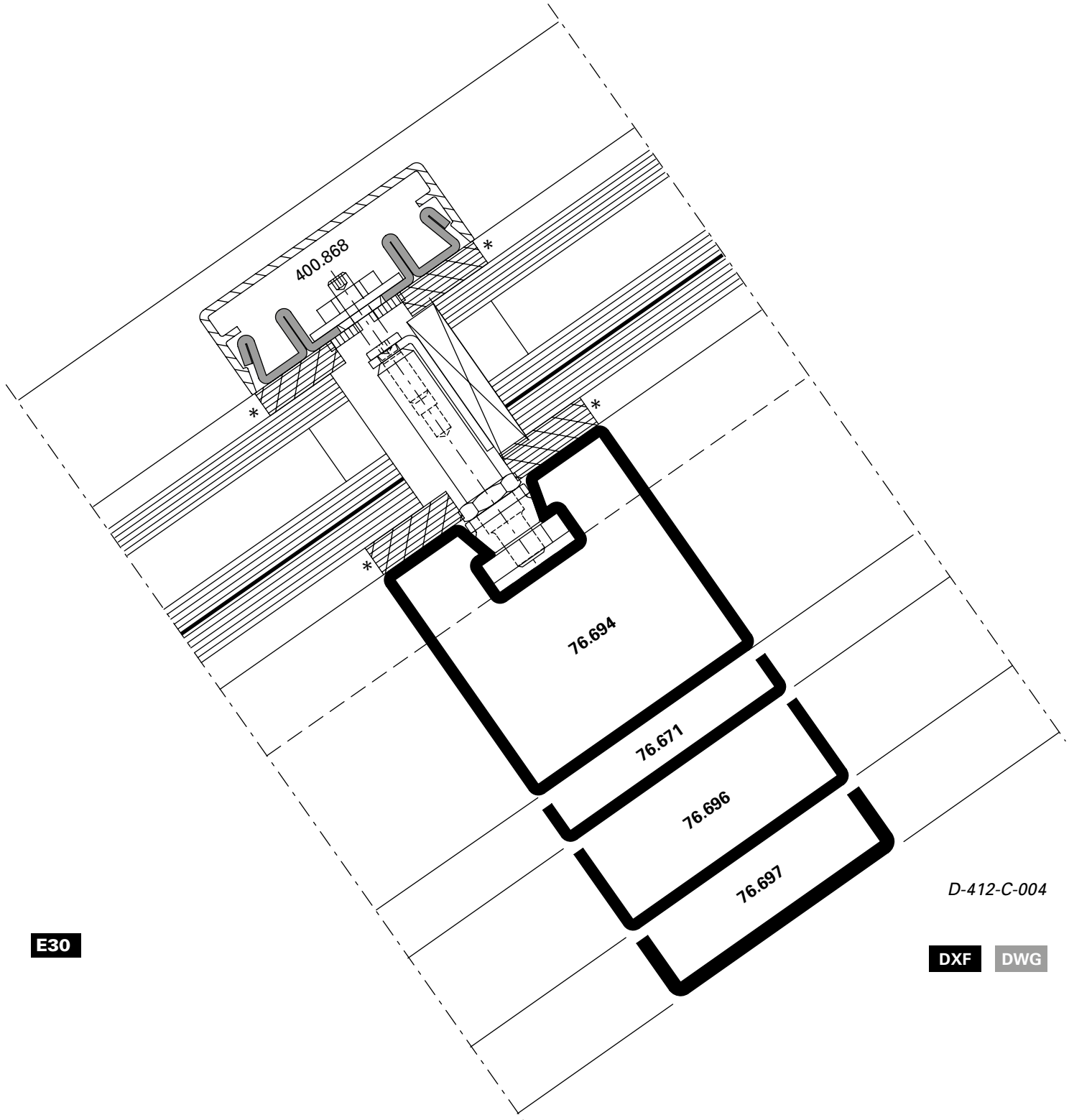

D-412-C-004

E30

DXF DWG

* wahlweise Silikon-Abdichtung
(DIN 4102-B1)

* Au choix étanchéité silicone
(DIN 4102-B1)

* Optional silicone seal (DIN 4102-B1)

Sparren-Detail

Détail du chevron

Detail of rafter

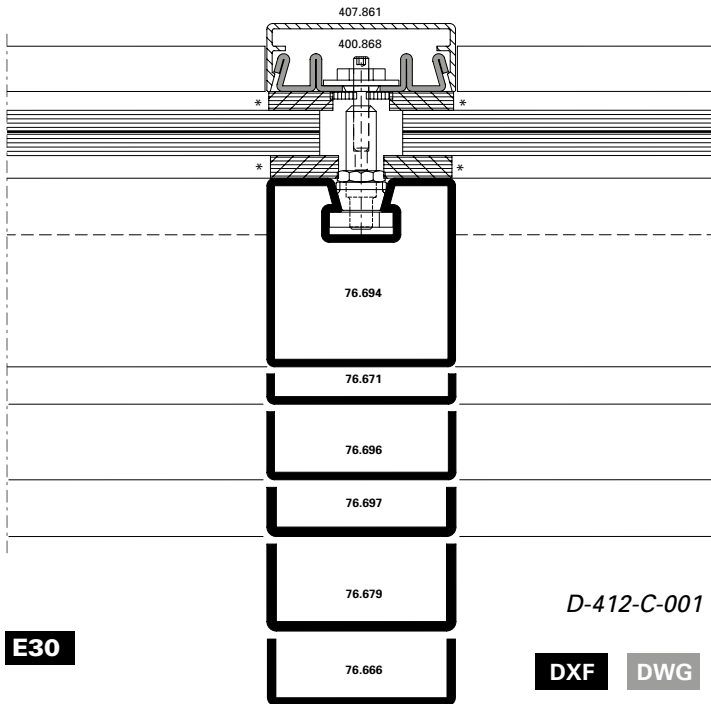

Riegel-Detail

Détail de la traverse

Detail of transom

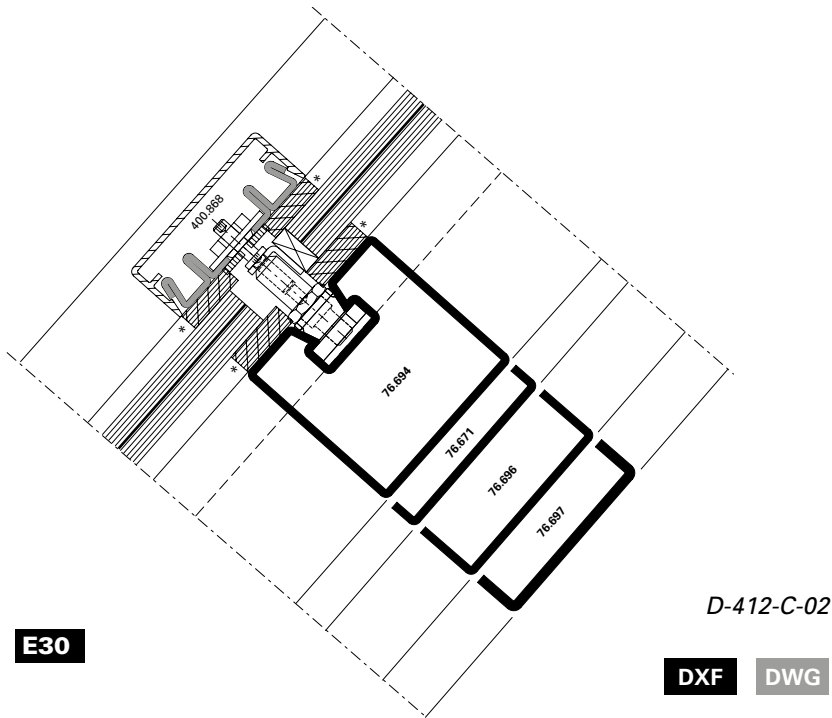

* wahlweise Silikon-Abdichtung
 (DIN 4102-B1)

* Au choix étanchéité silicone
 (DIN 4102-B1)

* Optional silicone seal (DIN 4102-B1)

Glaseinstand

Prise en feuillure

Glass edge cover

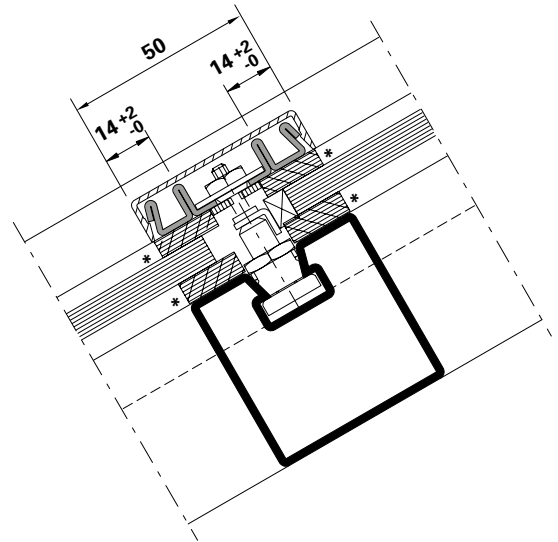
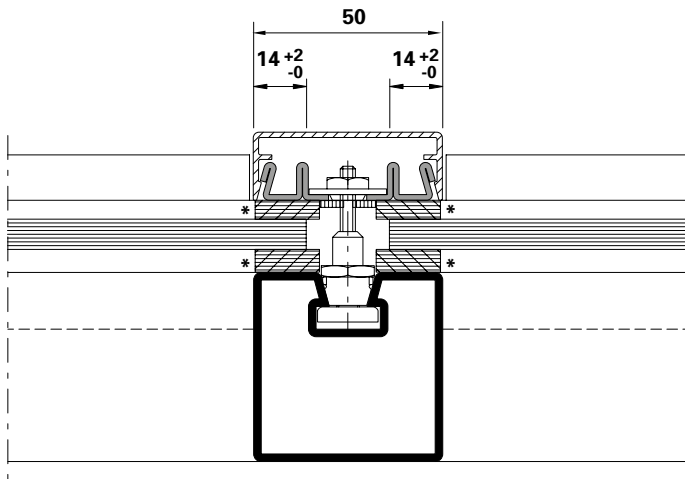

Die landesspezifischen
Brandschutz-Zulassungen bzw.
deren Bestimmungen und
Vorschriften sind zu beachten.

Les certificats de protection
incendie spécifiques au pays,
leurs dispositions et leurs
prescriptions doivent être respectés.

Fire-protection approvals or
applicable national regulations
and determinations must be
observed.

* wahlweise Silikon-Abdichtung
(DIN 4102-B1)

* Au choix étanchéité silicone
(DIN 4102-B1)

* Optional silicone seal (DIN 4102-B1)

Konstruktions-Details

Die Konstruktions-Details für das System VISS Fire DVS sind mit den Details des Systems VISS Fire TVS (schräg) weitgehend identisch.

Aus diesem Grund können die Konstruktions-Details sinngemäss entsprechend den **Kapitel 53**

– **VISS Fire TVS (schräg)**

konstruiert werden

Détails de construction

Les détails de construction du système VISS Fire DVS sont en grande partie identiques à ceux de système VISS Fire TVS (oblique).

Les détails de construction peuvent pour cette raison être construits par analogie conformément au **chapitre 53**

– **VISS Fire TVS (oblique)**

Construction details

The construction details for the VISS Fire DVS system are for the most part identical to the details of the VISS Fire TVS (sloping) system.

For this reason, the construction details can be designed analagous to **chapter 53**

– **VISS Fire TVS (sloping)**

Anschlüsse am Bau

Die Bauanschlüsse für das System VISS Fire DVS sind mit den Details des Systems VISS Fire TVS (schräg) weitgehend identisch.

Aus diesem Grund können die Bauanschluss-Details sinngemäss entsprechend **Kapitel 53**

– **VISS Fire TVS (schräg)**

konstruiert werden

Raccordements au mur

Les raccordements au mur du système VISS Fire DVS sont en grande partie identiques à ceux de système VISS Fire TVS (oblique).

Les raccordements au mur peuvent pour cette raison être construits par analogie conformément au **chapitre 53**

– **VISS Fire TVS (oblique)**

Attachment to structure

The attachment to structure for the VISS Fire DVS system are for the most part identical to the details of the VISS Fire TVS (sloping) system.

For this reason, the attachment to structure details can be designed analagous to **chapter 53**

– **VISS Fire TVS (sloping)**

Belastung/Glasauflagen

Charge/Supports de verre

Load/Glazing supports

< 180 kg

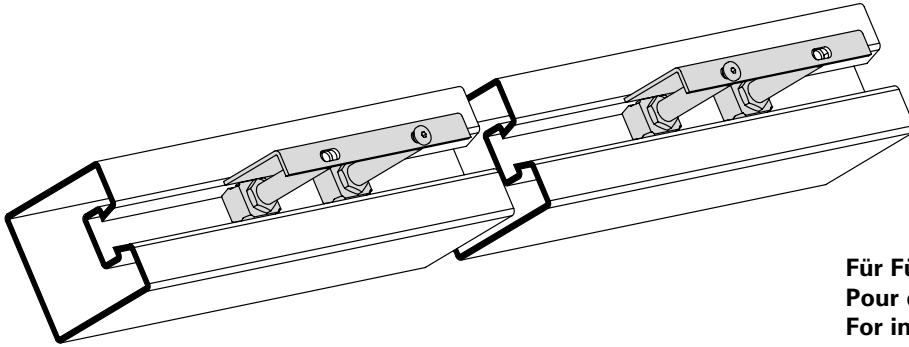

Für Füllelementstärken 5 - 57 mm
Pour éléments de remplissage 5 - 57 mm
For infill elements 5 - 57 mm

Anzahl Traganker 2 x 2
Nombre boulon-support 2 x 2
Number supporting bolt 2 x 2

Sonderlösung

Solution spéciale

Customised solution

< 800 kg

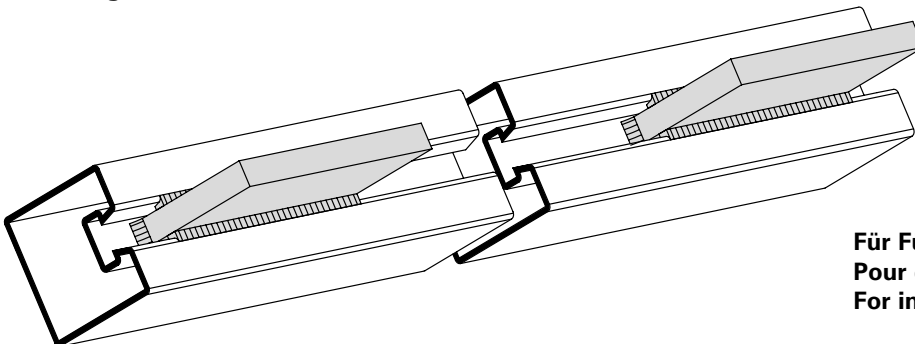

Für Füllelementstärken ab 58 mm
Pour éléments de remplissage à partir de 58 mm
For infill elements from 58 mm

2 x Flachstahl 100 x 10 mm eingeschweisst
2 x Acier plat 100 x 10 mm soudé
2 x Flat steel 100 x 10 mm welding

Grafische Planungsdaten wie z.B. Anwendungsbeispiele, Konstruktionsdetails, Anschlüsse am Bau, die in unseren physischen oder elektronischen Dokumentationsunterlagen enthalten sind, sind schematische Darstellungen. Gleiches gilt für digitale Medien wie CAD Dateien oder BIM Modelle.

Sie sollen den ausführenden Metallbauer und/oder Fachplaner bei der Planung und Ausführung eines Projektes unterstützen. Sie sind im konkreten Anwendungsfall durch den ausführenden Metallbauer und/oder Fachplaner auf die Verwendbarkeit im konkreten betroffenen Projekt hinsichtlich rechtlichen/regulatorischen aber auch technischen objektspezifischen Anforderungen zu überprüfen und ggfs. eigenverantwortlich anzupassen.

Bei der Überprüfung, der spezifischen Planung und der Umsetzung sind die objektspezifischen Rahmenbedingungen (Material der Bausubstanz, Dimension des Einbauelements, Farbe, Exposition, Lasteinwirkung, etc.) sowie der geltende Stand der Technik einschliesslich aller anwendbaren Normen und technischen Richtlinien eigenverantwortlich zu beachten.

Falls das vorliegende Dokument Differenzen zur aktuellen deutschen Version (Artikel Nr. K1177903) aufweist, gilt in jedem Fall der deutsche Originaltext in der jeweils geltenden Fassung im Jansen Docu Center.

Alle Ausführungen dieser Dokumentation haben wir sorgfältig und nach bestem Wissen zusammengestellt. Wir können aber keine Verantwortung für die Benutzung der vermittelten Vorschläge und Daten übernehmen. Wir behalten uns technische Änderungen ohne Vorankündigung vor.

Les données de planification graphiques, comme les exemples d'application, détails de construction et raccordements au bâtiment, fournies dans notre documentation physique et numérique sont des représentations schématiques. Il en va de même pour les médias numériques comme les fichiers CAD ou modèles BIM.

Leur but est de faciliter la planification et réalisation d'un projet par les constructeurs métalliques et/ou concepteurs. Concrètement, elles doivent être vérifiées par le constructeur métallique et/ou le concepteur et, le cas échéant, modifiées de son propre chef pour s'assurer qu'elles concordent avec le projet concerné et qu'elles répondent aux exigences techniques spécifiques ainsi qu'aux dispositions légales et réglementaires.

Lors de la vérification, de la planification spécifique et de la mise en œuvre, il y a lieu de tenir compte des conditions spécifiques à l'objet (matériaux du bâtiment, dimension de l'élément d'insert, couleur, exposition, effet de charge, etc.) ainsi que de l'état actuel de la technique, y compris toutes les normes et directives techniques applicables.

En cas de divergence entre le présent document et la version allemande (no d'article K1177903), c'est dans tous les cas le texte original allemand qui prévaut dans sa version actuelle disponible dans le Jansen Docu Center.

Nous avons apporté le plus grand soin à l'élaboration de cette documentation. Cependant, nous déclinons toute responsabilité pour l'utilisation faite de nos propositions et de nos données.

Nous nous réservons le droit de procéder à des modifications techniques sans préavis.

Graphical planning data such as application examples, construction details, connections on site that are contained in our physical or electronic documentation components are schematic representations. The same applies to digital media such as CAD files or BIM models.

They are intended to support the metal worker and/or design engineer in planning and executing projects. In the specific case of application they are to be checked by the metal worker and/or design engineer in terms of their usability in the specific project concerned with regard to legal/regulatory and technical property-specific requirements and adjusted if necessary at the latter's own responsibility.

The property-specific underlying conditions (construction material, dimensions of installation element, colour, exposure, load effect etc.) and current state of the art including all applicable norms and technical guidelines are to be taken into consideration at the metal worker and/or design engineer's own responsibility during the review, specific planning and implementation.

If there are any differences between this document and the current German version (item number K1177903), the latest version of the original German text in the Jansen Docu Center shall prevail.

All the information contained in this documentation is given to the best of our knowledge and ability. However, we decline all responsibility for the use made of these suggestions and data.

We reserve the right to effect technical modifications without prior warning.

Änderungen / Ergänzungen
Modifications / Compléments
Modifications / Supplements

Jansen Stahlssysteme
Systèmes en acier Jansen
Jansen Steel Systems

Lieferprogramm
VISS Fire DV

Code A = Änderungen
Code E = Ergänzungen
Code R = Redaktionelle Korrektur
Code T = Technische Korrektur

Version 06/2020
Artikelnummer K1192248

Programme de livraison
VISS Fire DV

Code A = Modifications
Code E = Compléments
Code R = Correction rédactionnelle
Code T = Correction technique

Version 06/2020
Numéro d'article K1192248

Sales range
VISS Fire DV

Code A = Modifications
Code E = Supplements
Code R = Editorial correction
Code T = Technical correction

Version 06/2020
Item number K1192248

Seite Page Page	Code Code Code	Datum Date Date	Erläuterung Explication Explanation
5, 6	A	06/2022	Zulassungen GB angepasst Homologations GB adaptée Authorisations GB changed

Jansen AG

Steel Systems
Industriestrasse 34
9463 Oberriet
Schweiz
jansen.com

JANSEN
METALFORM

VISS Fire DV

Brandschutz-Fassaden und -Dachverglasungen (Innenanwendung)

VISS Fire DV

Façades et verrières de protection incendie (application intérieure)

VISS Fire DV

Fire-resistant façades and roof glazings (inside application)

METALFORM

Systemübersicht

Systemschnitt
Typenübersicht
Zulassungen

Sommaire du système

Coupe du système
Sommaire des types
Homologations

Summary of system

Cross-section trough system
Summary of types
Authorisations

2

Profilsortiment

Profile 50 mm
Deckprofile 50 mm
Zubehör

Assortiment de profilé

Profilés 50 mm
Profilés de recouvrement 50 mm
Accessoires

Range of profiles

Profiles 50 mm
Cover sections 50 mm
Accessories

8

**Konstruktions-Hinweise
E30/E60/E90**

Schnittpunkte
Konstruktions-Details
Anschlüsse am Bau

**Consignes de construction
E30/E60/E90**

Coupes de détails
Détails de construction
Raccordement au mur

**Construction instructions
E30/E60/E90**

Section details
Construction details
Attachment to structure

15

**Konstruktions-Hinweise
EI30/EI60/EI90**

Schnittpunkte
Konstruktions-Details
Anschlüsse am Bau

**Consignes de construction
EI30/EI60/EI90**

Coupes de détails
Détails de construction
Raccordement au mur

**Construction instructions
EI30/EI60/EI90**

Section details
Construction details
Attachment to structure

23

**Konstruktions-Hinweise
VISS Fire DVS**

Schnittpunkte
Konstruktions-Details
Anschlüsse am Bau

**Consignes de construction
VISS Fire DVS**

Coupes de détails
Détails de construction
Raccordement au mur

**Construction instructions
VISS Fire DVS**

Section details
Construction details
Attachment to structure

31

Verarbeitungs-Hinweise

Indications d'usage

Assembly instructions

37

VISS Fire DV

Wärmegeämmte Pfosten-Riegel-
konstruktion für Brandschutz-
Fassaden (**Innenanwendung trocken**).

Anwendung:
E30 / E60 / E90
EI30 / EI60 / EI90

VISS Fire DV

Construction à montants et traverses
à rupture de pont thermique pour
les façades de protection incendie
(**application intérieure sèche**).

Application:
E30 / E60 / E90
EI30 / EI60 / EI90

VISS Fire DV

Fully insulated curtain walling
system for fire protection façades
(**inside application dry**).

Application:
E30 / E60 / E90
EI30 / EI60 / EI90

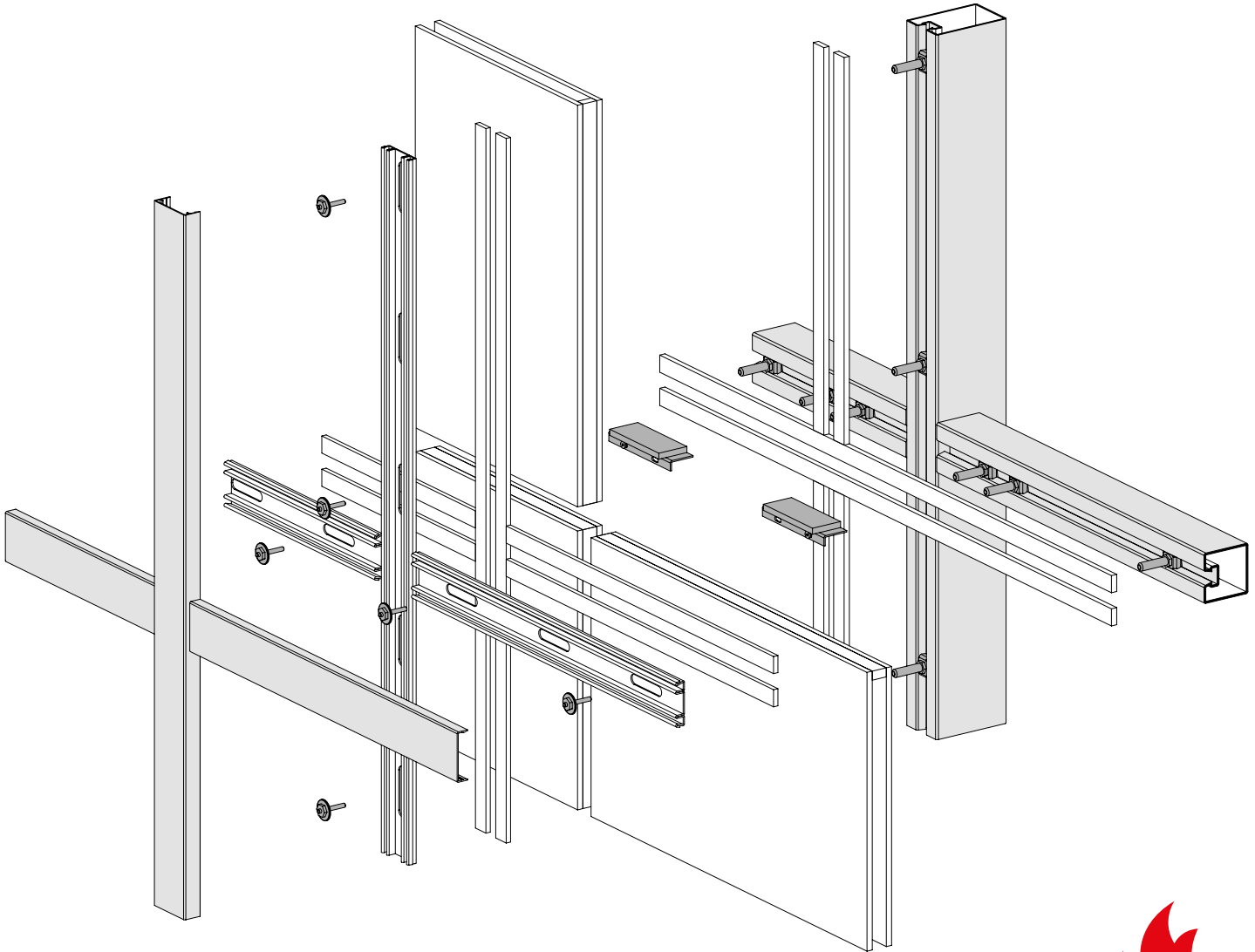

VISS Fire DVS

Wärmegeämmte Pfosten-Riegel-
konstruktion für Brand-
schutz-Schräg-verglasungen (**Innenan-
wendung trocken**).

Anwendung:
E30
EI30

VISS Fire DVS

Construction à montants et traverses
à rupture de pont thermique pour les
vitrages inclinés de protection incendie
(**application intérieure sèche**).

Application:
E30
EI30

VISS Fire DVS

Fully insulated curtain walling
system for fire protection inclined
glazed areas (**inside application dry**).

Application:
E30
EI30

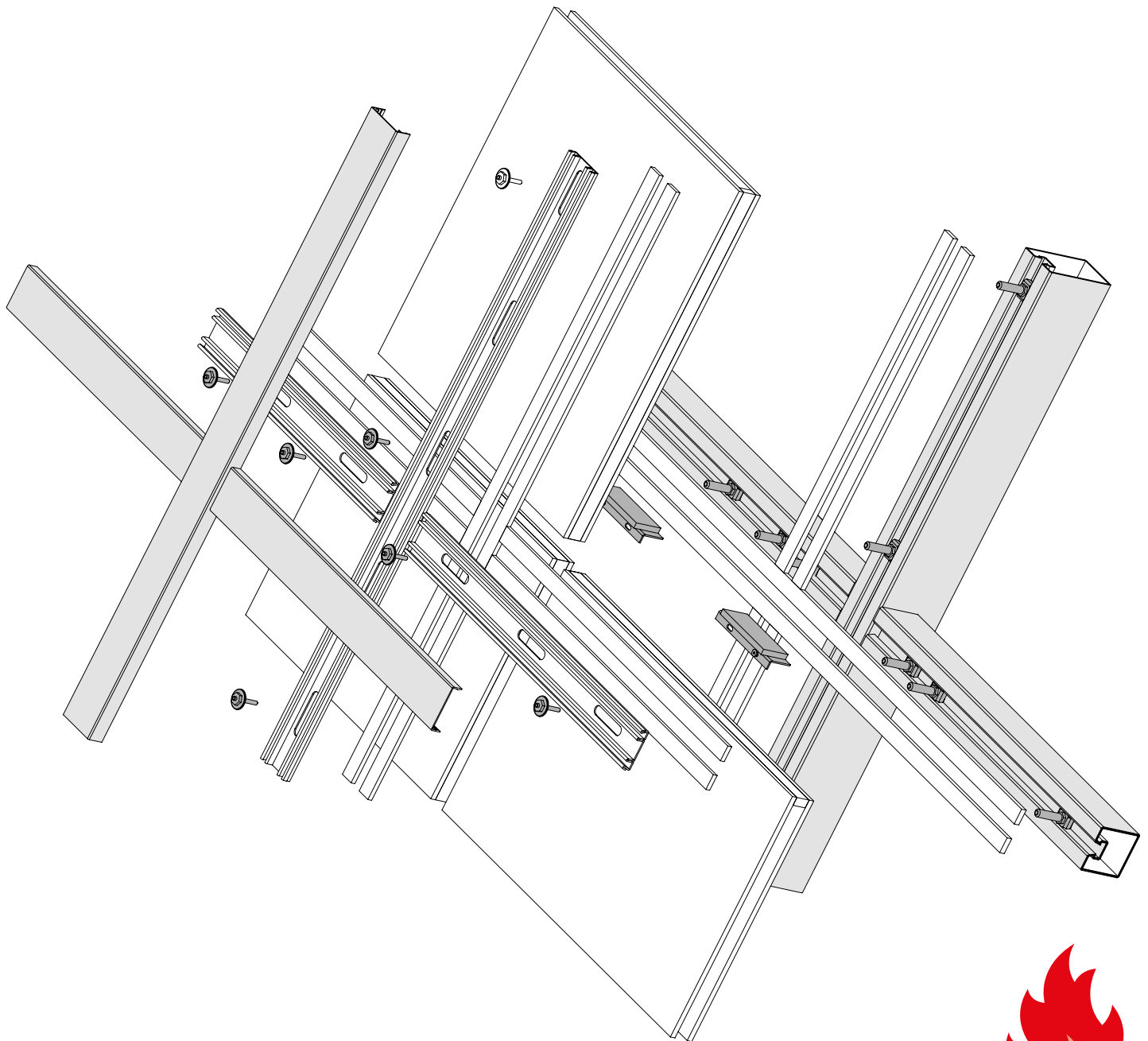

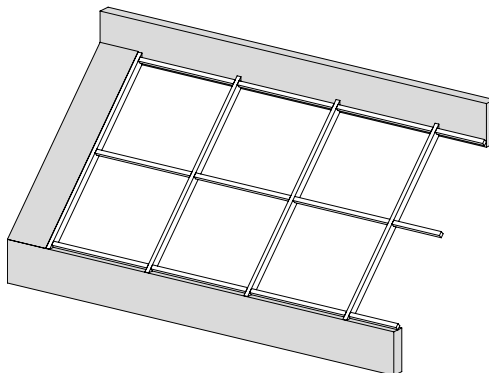
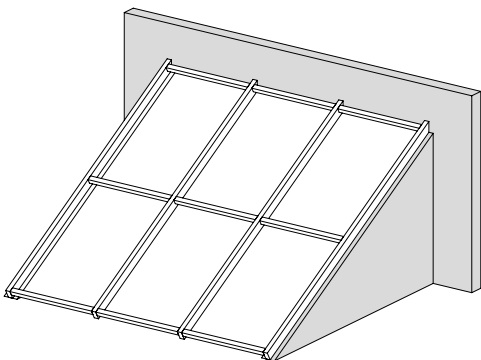
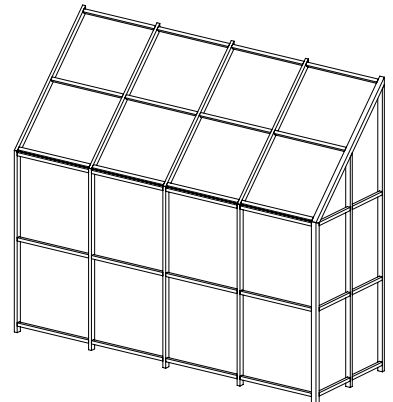
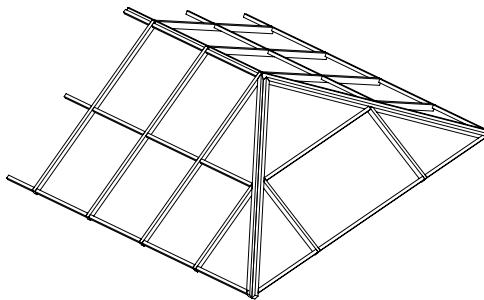
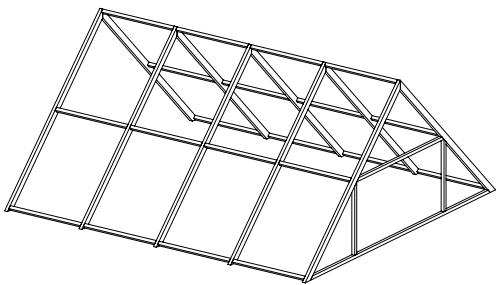
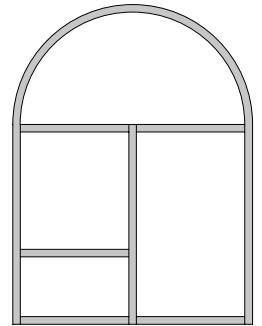
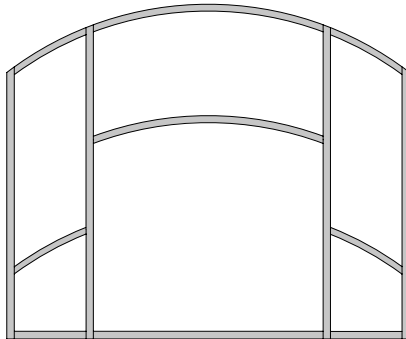
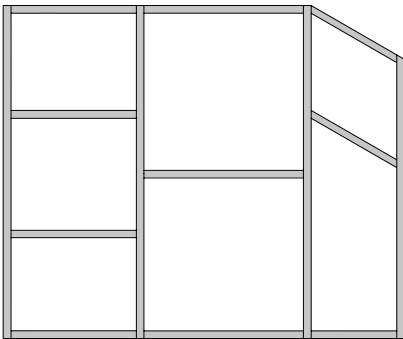
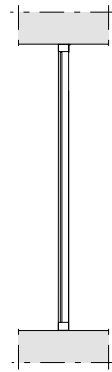
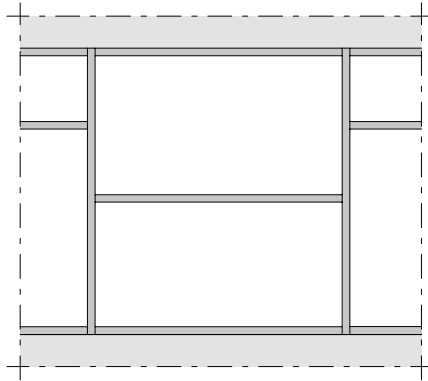
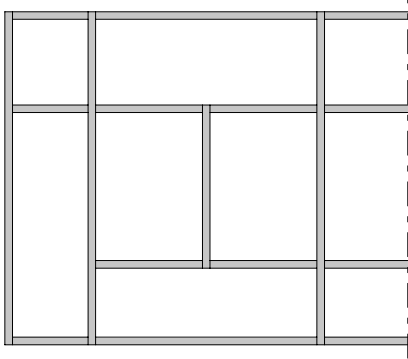

VISS Fire DV
Brandschutzverglasung Klasse E

VISS Fire DV
Vitrage pare-flammes Classe E

VISS Fire DV
Fire protection glazing Class E

CH: R30
SBZ 8155
E60
SBZ 14647 / SBZ 14648

CH: R30
SBZ 8155
E60
SBZ 14647 / SBZ Z 14648

CH: R30
SBZ 8155
E60
SBZ 14647 / SBZ Z 14648

DE: G30
Z-19-14-590
Z-19.14-1214
G60
Z-19.14-1216
G90
Z-19.14-1563
DIBt Berlin

DE: G30
Z-19-14-590
Z-19.14-1214
G60
Z-19.14-1216
G90
Z-19.14-1563
DIBt Berlin

DE: G30
Z-19-14-590
Z-19.14-1214
G60
Z-19.14-1216
G90
Z-19.14-1563
DIBt Berlin

Pfosten-Riegel-Verbindung
AbZ Z-14.4-467 (T-Verbinder)

Jonction montant-traverse
AbZ Z-14.4-467 (Raccord en T)

Mullion-transom connection
AbZ Z-14.4-467 (Connecting spigot)

A: E30 / EW30
E60 / EW60
E90 / EW90
Klassifizierungsbericht
Nr. 100 308 27-4 IBS Linzz

A: E30 / EW30
E60 / EW60
E90 / EW90
Klassifizierungsbericht
Nr. 100 308 27-4 IBS Linz

A: E30 / EW30
E60 / EW60
E90 / EW90
Klassifizierungsbericht
Nr. 100 308 27-4 IBS Linz

F: Pare-flammes 30', 45', 60', 90'
Divers Procès-verbaux
efectis france

F: Pare-flammes 30', 45', 60', 90'
Divers Procès-verbaux
efectis france

F: Pare-flammes 30', 45', 60', 90'
Divers Procès-verbaux
efectis france

GB: Vertikal
Integrity 1/2 h, 1 h, 1 1/2 h
BS 476:Part 22:1987
P100099-1002
BRE GB-Bucknalls Lane,
Harston, Watford, Herfordshire

GB: Vertikal
Integrity 1/2 h, 1 h, 1 1/2 h
BS 476:Part 22:1987
P100099-1002
BRE GB-Bucknalls Lane,
Harston, Watford, Herfordshire

GB: Vertikal
Integrity 1/2 h, 1 h, 1 1/2 h
BS 476:Part 22:1987
P100099-1002
BRE GB-Bucknalls Lane,
Harston, Watford, Herfordshire

Schräg
Integrity 1/2 h, 1 h
BS 476:Part 22:1987
CC 223495
BRE GB-Bucknalls Lane,
Harston, Watford, Herfordshire

Oblique
Integrity 1/2 h, 1 h
BS 476:Part 22:1987
CC 223495
BRE GB-Bucknalls Lane,
Harston, Watford, Herfordshire

Sloping
Integrity 1/2 h, 1 h
BS 476:Part 22:1987
CC 223495
BRE GB-Bucknalls Lane,
Harston, Watford, Herfordshire

Die landesspezifischen
Brandschutz-Zulassungen bzw.
deren Bestimmungen und
Vorschriften sind zu beachten.

Les certificats de protection
incendie spécifiques au pays,
leurs dispositions et leurs
prescriptions doivent être respectés.

Fire-protection approvals or
applicable national regulations
and determinations must be
observed.

VISS Fire DV
Brandschutzverglasung Klasse EI

VISS Fire DV
Vitrage coupe feu Classe EI

VISS Fire DV
Fire protection glazing Class EI

DE: F30
Z-19-14-1592

F90
Z-19-14-1730

Pfosten-Riegel-Verbindung
AbZ Z-14.4-467 (T-Verbinder)

A: EI30 / EI60
Klassifizierungsbericht
Nr. 100 308 27-4 IBS Linz

F: Coupe feu 30', 45', 60', 90'
Divers Procès-verbaux
effectis france

GB: Vertikal
Integrity 1/2 h, 1 h, 1 1/2 h
BS 476:Part 22:1987
P100099-1002
BRE GB-Bucknalls Lane,
Harston, Watford, Herfordshire

Schräg
Integrity 1/2 h, 1 h
BS 476:Part 22:1987
CC 223495
BRE GB-Bucknalls Lane,
Harston, Watford, Herfordshire

DE: F30
Z-19-14-1592

F90
Z-19-14-1730

Jonction montant-traverse
AbZ Z-14.4-467 (Raccord en T)

A: EI30 / EI60
Klassifizierungsbericht
Nr. 100 308 27-4 IBS Linz

F: Coupe feu 30', 45', 60', 90'
Divers Procès-verbaux
effectis france

GB: Vertikal
Integrity 1/2 h, 1 h, 1 1/2 h
BS 476:Part 22:1987
P100099-1002
BRE GB-Bucknalls Lane,
Harston, Watford, Herfordshire

Oblique
Integrity 1/2 h, 1 h
BS 476:Part 22:1987
CC 223495
BRE GB-Bucknalls Lane,
Harston, Watford, Herfordshire

DE: F30
Z-19-14-1592

F90
Z-19-14-1730

Mullion-transom connection
AbZ Z-14.4-467 (Connecting spigot)

A: EI30 / EI60
Klassifizierungsbericht
Nr. 100 308 27-4 IBS Linz

F: Coupe feu 30', 45', 60', 90'
Divers Procès-verbaux
effectis france

GB: Vertikal
Integrity 1/2 h, 1 h, 1 1/2 h
BS 476:Part 22:1987
P100099-1002
BRE GB-Bucknalls Lane,
Harston, Watford, Herfordshire

Sloping
Integrity 1/2 h, 1 h
BS 476:Part 22:1987
CC 223495
BRE GB-Bucknalls Lane,
Harston, Watford, Herfordshire

Die landesspezifischen
Brandschutz-Zulassungen bzw.
deren Bestimmungen und
Vorschriften sind zu beachten.

Les certificats de protection
incendie spécifiques au pays,
leurs dispositions et leurs
prescriptions doivent être respectés.

Fire-protection approvals or
applicable national regulations
and determinations must be
observed.

«Grafische Planungsdaten wie z.B. Anwendungsbeispiele, Konstruktionsdetails, Anschlüsse am Bau, die in unseren physischen oder elektronischen Dokumentationsunterlagen enthalten sind, sind schematische Darstellungen. Gleiches gilt für digitale Medien wie CAD Dateien oder BIM Modelle.

Sie sollen den ausführenden Metallbauer u/o Fachplaner bei der Planung und Ausführung eines Projektes unterstützen. Sie sind im konkreten Anwendungsfall durch den ausführenden Metallbauer u/o Fachplaner auf die Verwendbarkeit im konkreten betroffenen Projekt hinsichtlich rechtlichen/regulatorischen aber auch technischen objektspezifischen Anforderungen zu überprüfen und ggfs. eigenverantwortlich anzupassen.

Bei der Überprüfung, der spezifischen Planung und der Umsetzung sind die objektspezifischen Rahmenbedingungen (Material der Bausubstanz, Dimension des Einbauelements, Farbe, Exposition, Lasteinwirkung, etc.) sowie der geltende Stand der Technik einschliesslich aller anwendbaren nationalen Normen und technischen Richtlinien eigenverantwortlich zu beachten.»

«Les données de planification graphiques, comme les exemples d'application, détails de construction et raccordements au bâtiment, fournies dans notre documentation physique et numérique sont des représentations schématiques. Il en va de même pour les médias numériques comme les fichiers CAD ou modèles BIM.

Leur but est de faciliter la planification et réalisation d'un projet par les constructeurs métalliques et/ou concepteurs. Concrètement, elles doivent être vérifiées par le constructeur métallique et/ou le concepteur et, le cas échéant, modifiées de son propre chef pour s'assurer qu'elles concordent avec le projet concerné et qu'elles répondent aux exigences techniques spécifiques ainsi qu'aux dispositions légales et réglementaires.

Lors de la vérification, de la planification spécifique et de la mise en œuvre, il y a lieu de tenir compte des conditions spécifiques à l'objet (matériaux du bâtiment, dimension de l'élément d'insert, couleur, exposition, effet de charge, etc.) ainsi que de l'état actuel de la technique, y compris toutes les normes nationales et directives techniques applicables.»

«Graphical planning data such as application examples, construction details, connections on site that are contained in our physical or electronic documentation components are schematic representations. The same applies to digital media such as CAD files or BIM models.

They are intended to support the metal worker and/or design engineer in planning and executing projects. In the specific case of application they are to be checked by the metal worker and/or design engineer in terms of their usability in the specific project concerned with regard to legal/regulatory and technical property-specific requirements and adjusted if necessary at the latter's own responsibility.

The property-specific underlying conditions (construction material, dimensions of installation element, colour, exposure, load effect etc.) and current state of the art including all applicable national norms and technical guidelines are to be taken into consideration at the metal worker and/or design engineer's own responsibility during the review, specific planning and implementation.»

Profile 50 mm (Masstab 1:3)

Profils 50 mm (échelle 1:3)

Profiles 50 mm (scale 1:3)

VISS Fire DV

VISS Fire DV

VISS Fire DV

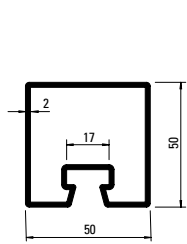

76.694
76.694 Z

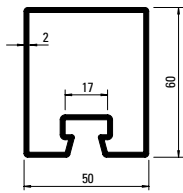

76.671
76.671 Z

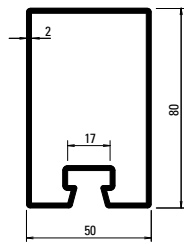

76.696
76.696 Z

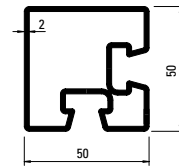

76.094

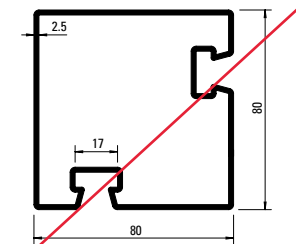

~~**76.096**~~

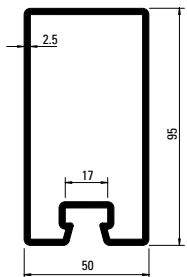

76.697
76.697 Z

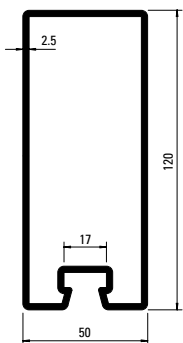

76.679
76.679 Z

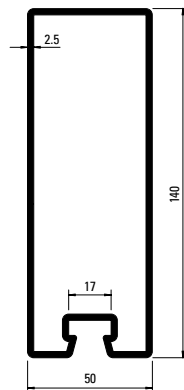

76.666
76.666 Z

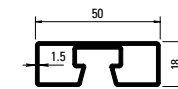

76.692

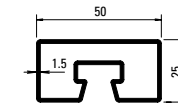

76.682

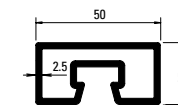

76.680

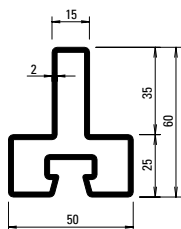

76.114

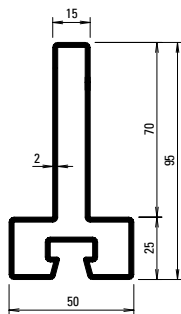

76.115

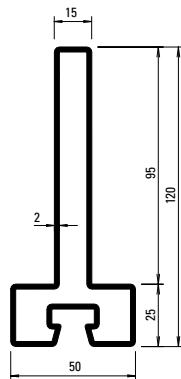

76.116

Profil-Nr.	G kg/m	F cm ²	I _x cm ⁴	W _x cm ³	I _y cm ⁴	W _y cm ³	U m ² /m
76.094	4,090	5,21	15,20	5,90	15,20	5,90	0,280
76.096	6,000	7,64	68,50	16,79	68,53	16,79	0,391
76.114	3,820	4,87	15,36	4,14	9,79	3,91	0,251
76.115	4,920	6,27	54,76	9,31	10,38	4,15	0,321
76.116	5,710	7,27	105,00	14,31	10,81	4,32	0,371
76.666	7,910	10,10	240,0	32,10	43,50	17,40	0,412
76.671	3,860	4,90	23,2	7,20	17,30	6,90	0,260

Profil-Nr.	G kg/m	F cm ²	I _x cm ⁴	W _x cm ³	I _y cm ⁴	W _y cm ³	U m ² /m
76.679	7,120	9,07	162,0	25,20	37,90	15,20	0,373
76.680	3,390	4,32	3,17	2,38	11,08	4,43	0,182
76.682	2,120	2,70	2,34	1,81	7,20	2,90	0,190
76.692	1,900	2,52	0,85	0,81	6,00	2,40	0,176
76.694	3,500	4,50	15,0	5,70	14,80	5,90	0,240
76.696	4,450	5,70	48,4	11,50	21,80	8,70	0,300
76.697	6,100	7,90	92,0	17,90	31,00	12,40	0,330

Deckprofile 50 mm (Masstab 1:3)
Profils de recouvrement 50 mm (échelle 1:3)
Cover sections 50 mm (scale 1:3)

VISS Fire DV
 VISS Fire DV
 VISS Fire DV

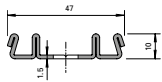

400.868



400.868 Z

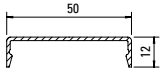

407.860

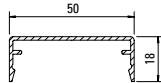

407.861

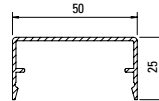

407.862

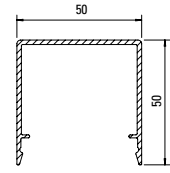

407.863

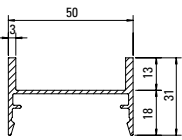

407.900

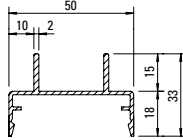

407.911

Edelstahl-Abdeckprofile
Werkstoff 1.4301 (AISI 304)
 geschliffen, Korn 220/240,
 mit Schutzfolie, Länge 6 m

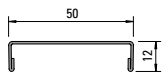

400.860

Profilé de recouvrement acier Inox
Qualité 1.4301 (AISI 304)
 meulé, degré 220/240, avec feuille
 de protection, longueurs 6 m

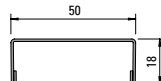

400.861

Stainless steel cover sections
Material 1.4301 (AISI 304)
 polished, grain 220/240,
 with protective film, length 6 m



Edelstahl-Abdeckprofile
Werkstoff 1.4401 (AISI 316)
 geschliffen, Korn 220/240,
 mit Schutzfolie, Länge 6 m

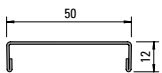

400.862

Profilé de recouvrement acier Inox
Qualité 1.4401 (AISI 316)
 meulé, degré 220/240, avec feuille de
 protection, longueurs 6 m

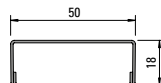

400.863

Stainless steel cover sections
Material 1.4401 (AISI 316)
 polished, grain 220/240,
 with protective film, length 6 m

Profil-Nr.	G kg/m	U m ² /m	P m ² /m
407.860	0,266	0,147	0,072
407.861	0,341	0,185	0,084
407.862	0,394	0,213	0,098
407.863	0,660	0,313	0,148
407.900	0,556	0,240	0,138
407.911	0,510	0,245	0,146

Profil-Nr.	G kg/m
400.860	0,644
400.861	0,734
400.862	0,652
400.863	0,744

Artikel in Abhängigkeit der Füllelementstärken

Articles en fonction de l'éléments de remplissage

Items depending on thickness of infill elements

VISS Fire DV Vertikalfassaden
VISS Fire DVS Dachverglasungen

VISS Fire DV Façades verticales
VISS Fire DVS Verrières

VISS Fire DV Vertical façades
VISS Fire DVS Roof glazings

F mm	Brandschutzanker Boulon d'ancrage Fire-proof anchor ①	Glasauflage Support de verre Glazing support ②	Tragklotz Cale pour remplissage Glazing support ③
05 – 09	452.474	452.491	453.070
10 – 11	452.430	452.439	453.070
12 – 14	452.481	452.455	453.070
15	452.431	452.483	453.070
16 – 19	452.482	452.483	453.070
20 – 21	452.453	452.454	453.027 (453.070)
22 – 25	452.472	452.488	453.016 (453.070)
26 – 27	452.475	452.492	453.026 (453.070)
28 – 31	452.476	452.484	453.029 (453.070)
32 – 34	452.477	452.485	453.030 (453.070)
35 – 37	452.478	452.486	453.031 (453.070)
38 – 40	452.479	452.487	453.032 (453.070)
41 – 43	452.448	452.449	453.033 (453.070)
44 – 46	452.441	452.456	453.034 (453.070)
47 – 49	452.442	452.457	453.070
50 – 53	452.443	452.458	453.070
54 – 57	452.446	452.447	453.072 (453.070)
58 – 61	452.444	Stahlflach*	453.072 (453.070)
62 – 66	452.427	Stahlflach*	453.070
67 – 70	452.428	Stahlflach*	453.070

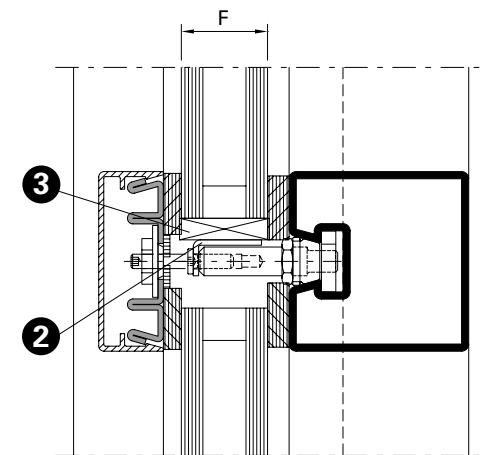
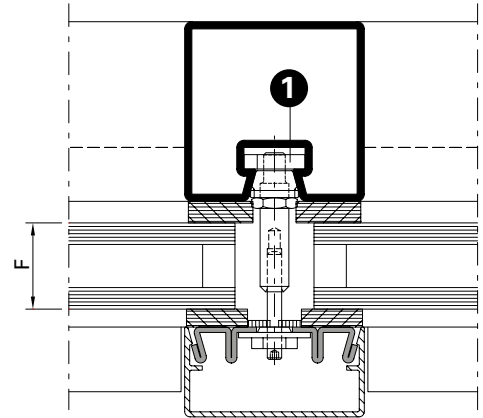

* Stahlflach
* Fer plat
* Flat steel

() optional auch möglich
() aussi possible en option
() optional also possible

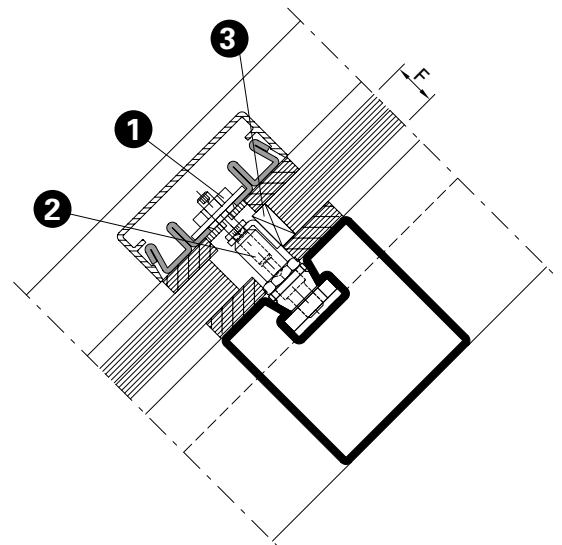
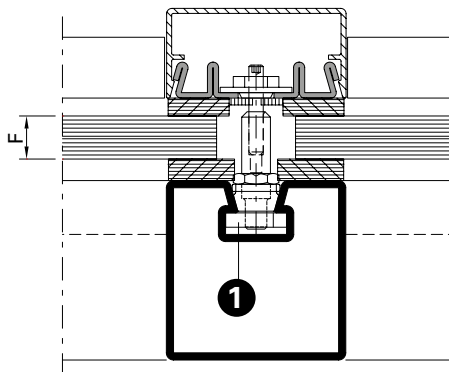

Die maximalen Traglasten sind dem Katalog VISS Tragkonstruktion zu entnehmen (Art.-Nr. K1178120).

Les charges maximales admissibles sont indiquées dans le catalogue Construction porteuse VISS (réf. K1178120).

The maximum loads can be found in the VISS supporting structure catalogue (Art. No. K1178120).

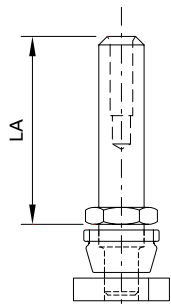
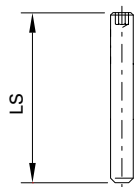

452.474	LA = 12 mm LS = 25 mm
452.430	LA = 14 mm LS = 25 mm
452.481	LA = 17 mm LS = 25 mm
452.482	LA = 20 mm LS = 30 mm
452.431	LA = 20 mm LS = 25 mm
452.453	LA = 24 mm LS = 30 mm
452.472	LA = 26 mm LS = 30 mm
452.475	LA = 30 mm LS = 30 mm
452.476	LA = 33 mm LS = 30 mm
452.477	LA = 36 mm LS = 30 mm
452.478	LA = 39 mm LS = 30 mm
452.479	LA = 42 mm LS = 30 mm
452.448	LA = 45 mm LS = 30 mm
452.441	LA = 48 mm LS = 30 mm
452.442	LA = 51 mm LS = 30 mm
452.443	LA = 54 mm LS = 30 mm
452.446	LA = 58 mm LS = 30 mm
452.444	LA = 61 mm LS = 30 mm
452.427	LA = 61 mm LS = 35 mm
452.428	LA = 61 mm LS = 40 mm

Brandschutzanker
Edelstahl, mit vormontiertem Keil
und Nutenstein, Gewindestift M4,
Zentrier Mutter M4

VE = 50 Stück

Einsatz:
Artikel in Abhängigkeit der
Füllelementdicke
(siehe Seite 54-10)

452.474	LA = 12 mm LS = 25 mm
452.430	LA = 14 mm LS = 25 mm
452.481	LA = 17 mm LS = 25 mm
452.482	LA = 20 mm LS = 30 mm
452.431	LA = 20 mm LS = 25 mm
452.453	LA = 24 mm LS = 30 mm
452.472	LA = 26 mm LS = 30 mm
452.475	LA = 30 mm LS = 30 mm
452.476	LA = 33 mm LS = 30 mm
452.477	LA = 36 mm LS = 30 mm
452.478	LA = 39 mm LS = 30 mm
452.479	LA = 42 mm LS = 30 mm
452.448	LA = 45 mm LS = 30 mm
452.441	LA = 48 mm LS = 30 mm
452.442	LA = 51 mm LS = 30 mm
452.443	LA = 54 mm LS = 30 mm
452.446	LA = 58 mm LS = 30 mm
452.444	LA = 61 mm LS = 30 mm
452.427	LA = 61 mm LS = 35 mm
452.428	LA = 61 mm LS = 40 mm

Boulon d'ancrage anti-incendie
acier Inox, avec cale et languette
montées au préalable, vis sans
tête M4, écrou de centrage M4

UV = 50 pièces

Utilisation:
Article en fonction de l'épaisseur
de l'élément de remplissage
(voir page 54-10)

452.474	LA = 12 mm LS = 25 mm
452.430	LA = 14 mm LS = 25 mm
452.481	LA = 17 mm LS = 25 mm
452.482	LA = 20 mm LS = 30 mm
452.431	LA = 20 mm LS = 25 mm
	mm
452.453	LA = 24 mm LS = 30 mm
452.472	LA = 26 mm LS = 30 mm
452.475	LA = 30 mm LS = 30 mm
452.476	LA = 33 mm LS = 30 mm
452.477	LA = 36 mm LS = 30 mm
452.478	LA = 39 mm LS = 30 mm
452.479	LA = 42 mm LS = 30 mm
452.448	LA = 45 mm LS = 30 mm
452.441	LA = 48 mm LS = 30 mm
452.442	LA = 51 mm LS = 30 mm
452.443	LA = 54 mm LS = 30 mm
452.446	LA = 58 mm LS = 30 mm
452.444	LA = 61 mm LS = 30 mm
452.427	LA = 61 mm LS = 35 mm
452.428	LA = 61 mm LS = 40 mm

Fire-proof anchor
stainless steel, with pre-
assembled key and tenon block,
set screw M4, centring nut M4

PU = 50 pieces

Application:
Article depending on thickness
of infill panels
(see page 54-10)



452.491	L = 12 mm
452.439	L = 14 mm
452.455	L = 17 mm
452.483	L = 20 mm
452.454	L = 24 mm
452.488	L = 26 mm
452.492	L = 30 mm
452.484	L = 33 mm
452.485	L = 36 mm
452.486	L = 39 mm
452.487	L = 42 mm
452.449	L = 45 mm
452.456	L = 48 mm
452.457	L = 51 mm
452.458	L = 54 mm
452.447	L = 58 mm

Glasauflage

Edelstahl, mit Brandschutzanker und Befestigungsschraube M4x10, Aufлагewinkel mit Klebefolie für Montage Glasklotz

VE = 20 Stück

Einsatz:

Artikel in Abhängigkeit der Füllelementdicke (siehe Seite 54-10)

452.491	L = 12 mm
452.439	L = 14 mm
452.455	L = 17 mm
452.483	L = 20 mm
452.454	L = 24 mm
452.488	L = 26 mm
452.492	L = 30 mm
452.484	L = 33 mm
452.485	L = 36 mm
452.486	L = 39 mm
452.487	L = 42 mm
452.449	L = 45 mm
452.456	L = 48 mm
452.457	L = 51 mm
452.458	L = 54 mm
452.447	L = 58 mm

Support de verre

acier Inox, avec boulon d'ancrage anti-incendie et vis de fixation M4x10, cornière d'appui avec bande adhésive pour montage cale de verre

UV = 20 pièces

Utilisation:

Article en fonction de l'épaisseur de l'élément de remplissage (voir page 54-10)

452.491	L = 12 mm
452.439	L = 14 mm
452.455	L = 17 mm
452.483	L = 20 mm
452.454	L = 24 mm
452.488	L = 26 mm
452.492	L = 30 mm
452.484	L = 33 mm
452.485	L = 36 mm
452.486	L = 39 mm
452.487	L = 42 mm
452.449	L = 45 mm
452.456	L = 48 mm
452.457	L = 51 mm
452.458	L = 54 mm
452.447	L = 58 mm

Glazing support

stainless steel, with fire-proofing anchor and fastening screw M4x10, angle support with adhesive foil for installation glazing bridge

PU = 20 pieces

Application:

Article depending on thickness of infill panels (see page 54-10)

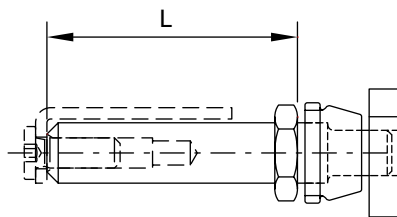



451.025 6 x 17 mm
451.026 8 x 17 mm

Keramikfaserband
selbstklebend, weiss

VE = 3 Rollen à 10 m

451.025 6 x 17 mm
451.026 8 x 17 mm

Bande de fibre de céramique
auto-collante, blanc

UV = 3 rouleaux à 10 m

451.025 6 x 17 mm
451.026 8 x 17 mm

Ceramic fibre strips
self-adhesive, white

PU = 3 rolls, 10 m each



451.080
Brandschutzlaminat
selbstklebend, 14,4 x 1,8 mm

VE = 1 Rolle à 25 m

Einsatz:
Im Glasfalz-Bereich bei
EI90-Verglasungen

451.080
Bande de protection-incendie
auto-adhésive, 14,4 x 1,8 mm

UV = 1 rouleau à 25 m

Utilisation:
Dans la feuillure à verre pour
les vitrages EI90

451.080
Fire protection laminate
auto-adhésive, 14,4 x 1,8 mm

PU = 1 roll, 25 m each

Application:
In glazing rebate area for
EI90 glazing

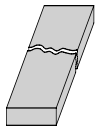

451.081
Brandschutzlaminat
selbstklebend, 7,2 x 1,8 mm

VE = 50 Stück à 1075 mm

Einsatz:
Anpressprofil Pfosten und Riegel

451.081
Bande de protection-incendie
auto-adhésive, 7,2 x 1,8 mm

UV = 50 pièces à 1075 mm

Utilisation:
Profilé de fixation montant
et traverse

451.081
Fire protection laminate
self-adhesive, 7,2 x 1,8 mm

PU = 50 pieces, 1075 mm each

Application:
Clamping section mullion and
transom



453.016	23 x 6 mm
453.026	25 x 6 mm
453.027	19 x 6 mm
453.028	8 x 6 mm
453.029	29 x 6 mm
453.030	32 x 6 mm
453.031	35 x 6 mm
453.032	38 x 6 mm
453.033	41 x 6 mm
453.034	44 x 6 mm
453.072	57 x 6 mm

Glasklotz
Promatect-H, Länge 80 mm,
imprägniert

VE = 20 Stück

Einsatz:
Artikel in Abhängigkeit der
Füllelementdicke
(siehe Seite 54-10)

453.016	23 x 6 mm
453.026	25 x 6 mm
453.027	19 x 6 mm
453.028	8 x 6 mm
453.029	29 x 6 mm
453.030	32 x 6 mm
453.031	35 x 6 mm
453.032	38 x 6 mm
453.033	41 x 6 mm
453.034	44 x 6 mm
453.072	57 x 6 mm

Cale de verre
Promatect-H, longueur 80 mm,
imprégné

UV = 20 pièces

Utilisation:
Article en fonction de l'épaisseur
de l'élément de remplissage
(voir page 54-10)

453.016	23 x 6 mm
453.026	25 x 6 mm
453.027	19 x 6 mm
453.028	8 x 6 mm
453.029	29 x 6 mm
453.030	32 x 6 mm
453.031	35 x 6 mm
453.032	38 x 6 mm
453.033	41 x 6 mm
453.034	44 x 6 mm
453.072	57 x 6 mm

Glazing bridge
Promatect-H, length 80 mm,
impregnated

PU = 20 pieces

Application:
Article depending on thickness
of infill panels
(see page 54-10)

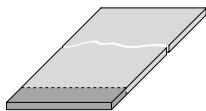

453.070
Glasklotz
glasfaserverstärkter Kunststoff,
80 x 5 mm, Zuschnitt entspre-
chend Füllelementstärke durch
Metallbauer

VE = 1 Stück à 1000 mm

Einsatz:
Artikel in Abhängigkeit der
Füllelementdicke
(siehe Seite 54-10)

453.070
Cale de verre
Plastique renforcé par fibres de
verre, 80 x 5 mm, découpe par
le constructeur métallique selon
l'épaisseur des éléments de
remplissage

UV = 1 pièce à 1000 mm

Utilisation:
Article en fonction de l'épaisseur
de l'élément de remplissage
(voir page 54-10)

453.070
Glazing bridge
glass fibre reinforced plastic,
80 x 5 mm, to be cut by a sheet
metal worker according to thick-
ness of the filling material

PU = 1 piece, 1000 mm each

Application:
Article depending on thickness
of infill panels
(see page 54-10)

536.007	VISS G30 DIBt Z-19.14-1214
536.008	VISS G60 DIBt Z-19.14-1216
536.020	VISS G90 DIBt Z-19.14-1563

Kennzeichen-Schild DE
inkl. Übereinstimmungs-
bestätigung

VE = 1 Stück

536.007	VISS G30 DIBt Z-19.14-1214
536.008	VISS G60 DIBt Z-19.14-1216
536.020	VISS G90 DIBt Z-19.14-1563

Plaque signalétique DE
avec confirmation de
compatibilité

UV = 1 pièce

536.007	VISS G30 DIBt Z-19.14-1214
536.008	VISS G60 DIBt Z-19.14-1216
536.020	VISS Fire G90 DIBt Z-19.14-1563

Identification plate DE
including declaration of
conformity

PU = 1 piece

System-Hinweise		VISS Fire DV	
Remarques concernant les systèmes		VISS Fire DV	
System instructions		VISS Fire DV	

System-Hinweise	Remarques concernant les systèmes	System instructions	
U _f -Werte nach EN 10077-2	Valeurs U _f selon EN 10077-2	U _f values according to EN 10077-2	16

Schnittpunkte E30 / E60 / E90	Coupe de détails E30 / E60 / E90	Section details E30 / E60 / E90	18
Konstruktions-Details E30 / E60 / E90	Détails de construction E30 / E60 / E90	Constructions details E30 / E60 / E90	30
Anschlüsse am Bau E30 / E60 / E90	Raccordement au mur E30 / E60 / E90	Attachment to structure E30 / E60 / E90	30

Schnittpunkte EI60 / EI90	Coupe de détails EI60 / EI90	Section details EI60 / EI90	23
Konstruktions-Details EI30 / EI60 / EI90	Détails de construction EI30 / EI60 / EI90	Constructions details EI30 / EI60 / EI90	30
Anschlüsse am Bau EI30 / EI60 / EI90	Raccordement au mur EI30 / EI60 / EI90	Attachment to structure EI30 / EI60 / EI90	30

Schnittpunkte VISS Fire DVS	Coupe de détails VISS Fire DVS	Section details VISS Fire DVS	32
Konstruktions-Details VISS Fire DVS	Détails de construction VISS Fire DVS	Constructions details VISS Fire DVS	36
Anschlüsse am Bau VISS Fire DVS	Raccordement au mur VISS Fire DVS	Attachment to structure VISS Fire DVS	36

Verarbeitungs-Hinweise	Indications d'usinage	Assembly instructions	37
-------------------------------	------------------------------	------------------------------	-----------

System-Hinweise

Remarques concernant les systèmes

System instructions

VISS Fire DV

VISS Fire DV

VISS Fire DV

**U_f-Werte nach EN 10077-2
VISS Fire TV**

**Valeurs U_f selon EN 10077-2
VISS Fire TV**

**U_f values according to 10077-2
VISS Fire TV**

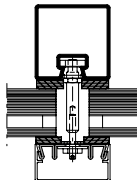
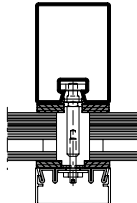
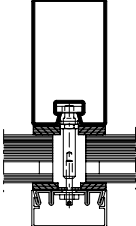
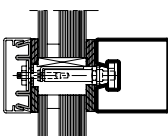
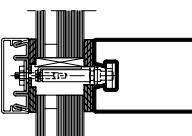
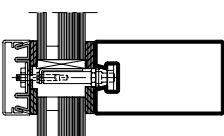
						
Glas Verre Glass	Pfosten 50/50 Montant 50/50 Mullion 50/50	Pfosten 50/95 Montant 50/95 Mullion 50/95	Pfosten 50/140 Montant 50/140 Mullion 50/140	Riegel 50/50 Traverse 50/50 Transom 50/50	Riegel 50/95 Traverse 50/95 Transom 50/95	Riegel 50/140 Traverse 50/140 Transom 50/140
10 mm	2,0 W/m ² K	2,2 W/m ² K	2,2 W/m ² K	2,0 W/m ² K	2,2 W/m ² K	2,2 W/m ² K
15 mm	2,0 W/m ² K	2,0 W/m ² K	2,1 W/m ² K	2,0 W/m ² K	2,0 W/m ² K	2,1 W/m ² K
20 mm	1,9 W/m ² K	1,9 W/m ² K	1,9 W/m ² K	1,9 W/m ² K	1,9 W/m ² K	1,9 W/m ² K
25 mm	1,8 W/m ² K	1,8 W/m ² K	1,8 W/m ² K	1,8 W/m ² K	1,8 W/m ² K	1,8 W/m ² K
30 mm	1,7 W/m ² K	1,7 W/m ² K	1,7 W/m ² K	1,7 W/m ² K	1,7 W/m ² K	1,7 W/m ² K
35 mm	1,6 W/m ² K	1,6 W/m ² K	1,6 W/m ² K	1,6 W/m ² K	1,6 W/m ² K	1,6 W/m ² K
40 mm	1,5 W/m ² K	1,5 W/m ² K	1,5 W/m ² K	1,5 W/m ² K	1,5 W/m ² K	1,5 W/m ² K
45 mm	1,5 W/m ² K	1,5 W/m ² K	1,5 W/m ² K	1,5 W/m ² K	1,5 W/m ² K	1,5 W/m ² K
50 mm	1,5 W/m ² K	1,4 W/m ² K	1,4 W/m ² K	1,5 W/m ² K	1,4 W/m ² K	1,4 W/m ² K
55 mm	1,4 W/m ² K	1,4 W/m ² K	1,3 W/m ² K	1,4 W/m ² K	1,4 W/m ² K	1,3 W/m ² K
70 mm	1,4 W/m ² K	1,4 W/m ² K	1,3 W/m ² K	1,4 W/m ² K	1,4 W/m ² K	1,3 W/m ² K

**Der Einfluss der Schrauben-
befestigung in Höhe von 0.3 W/m²K
ist berücksichtigt.**

**L'influence de la fixation à vis de
0.3 W/m²K est prise en compte.**

**The 0.3 W/m²K influence of the
screw fixing is taken into account.**

**Einbau mit Anpressprofil aus feuerver-
zinktem Bandstahl**

**Montage avec profilé de fixation en
bandes d'acier zinguées aus feu**

**Installation with clamping section
made from hot-dip galvanised strip**



VISS Fire DV
Brandschutzverglasung
Klasse E

Hinweis:

Bei der Auswahl von Schnittpunkten, Konstruktions-Details und Bauanschlüssen sind die landesspezifischen Brandschutz-Zulassungen und Vorschriften zwingend zu beachten!



VISS Fire DV
Vitrage pare-flammes
Classe E

Note:

Les certificats de protection incendie et les prescriptions spécifiques au pays doivent être impérativement respectés lors du choix des coupe de détails, des détails de construction et des raccordements au mur!



VISS Fire DV
Fire protection glazing
Class E

Note:

When selecting section details, construction details and attachment to structure, the national fire-protection approvals and regulations must be observed (mandatory)!

Pfosten-Detail

Détail du montant

Detail of mullion

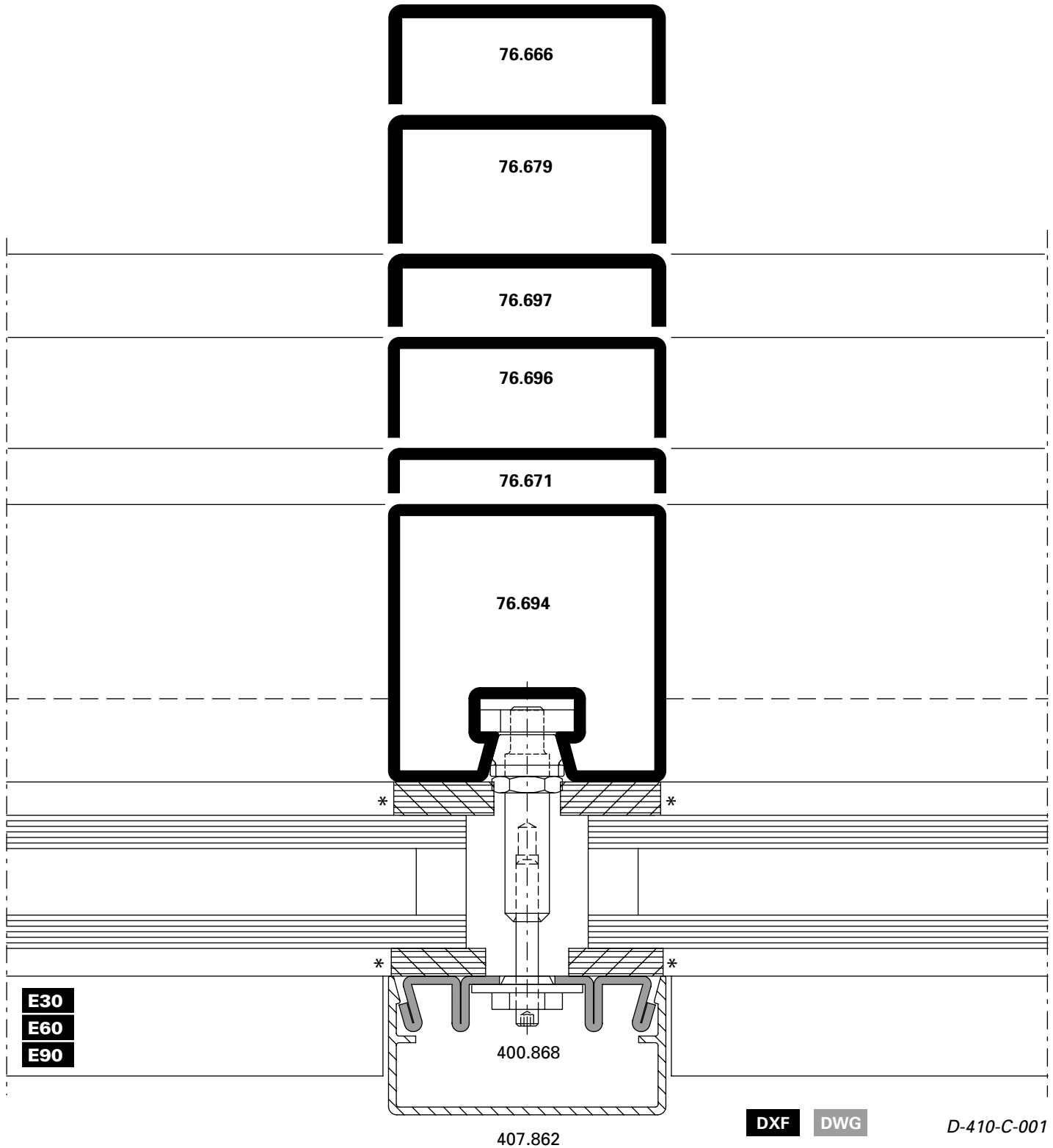

* wahlweise Silikon-Abdichtung (DIN 4102-B1)

* Au choix étanchéité silicone (DIN 4102-B1)

* Optional silicone seal (DIN 4102-B1)

Schnittpunkte im Masstab 1:1
Coupe de détails à l'échelle 1:1
Section details on scale 1:1

VISS Fire DV
VISS Fire DV
VISS Fire DV

Riegel-Detail

Détail de la traverse

Detail of transom

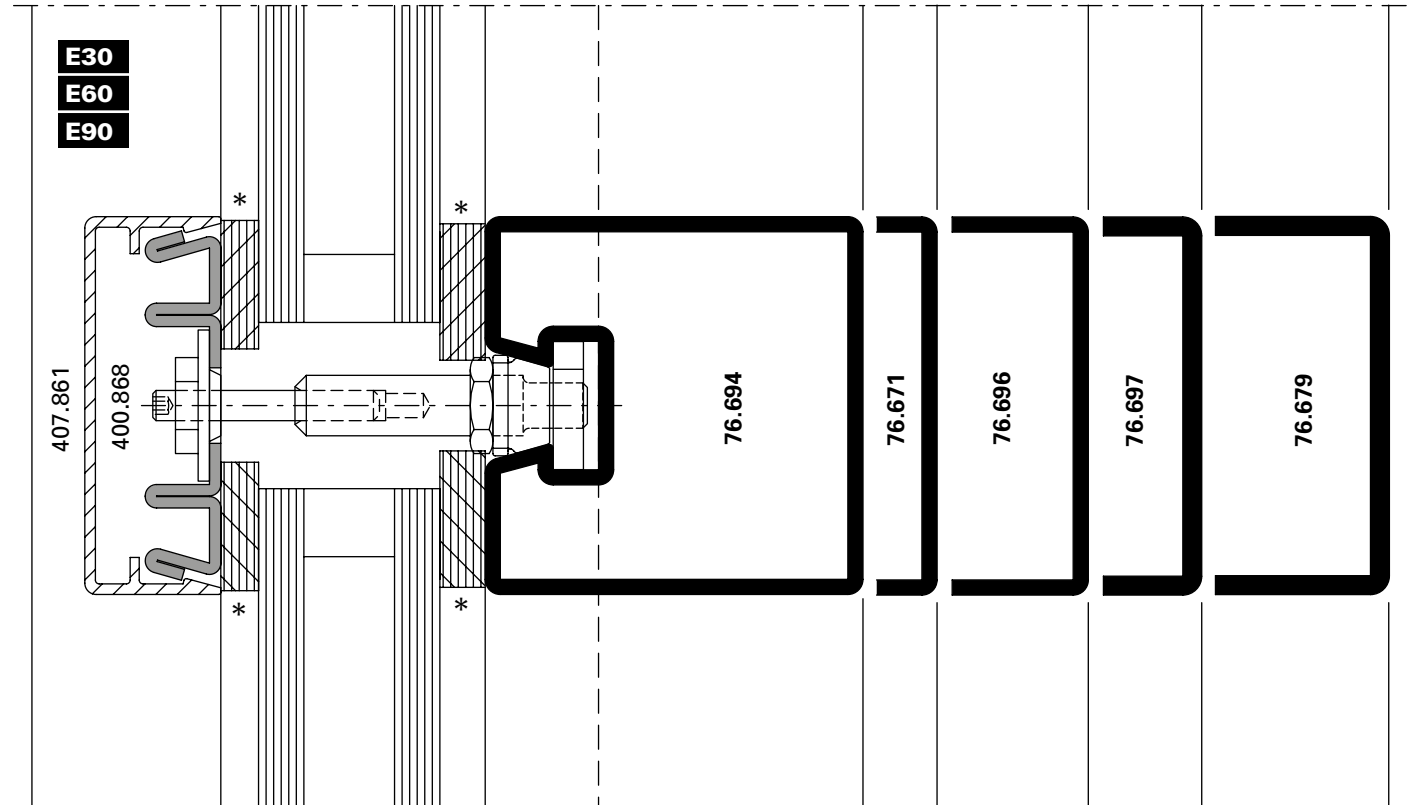

D-410-C-002

DWG

DXF

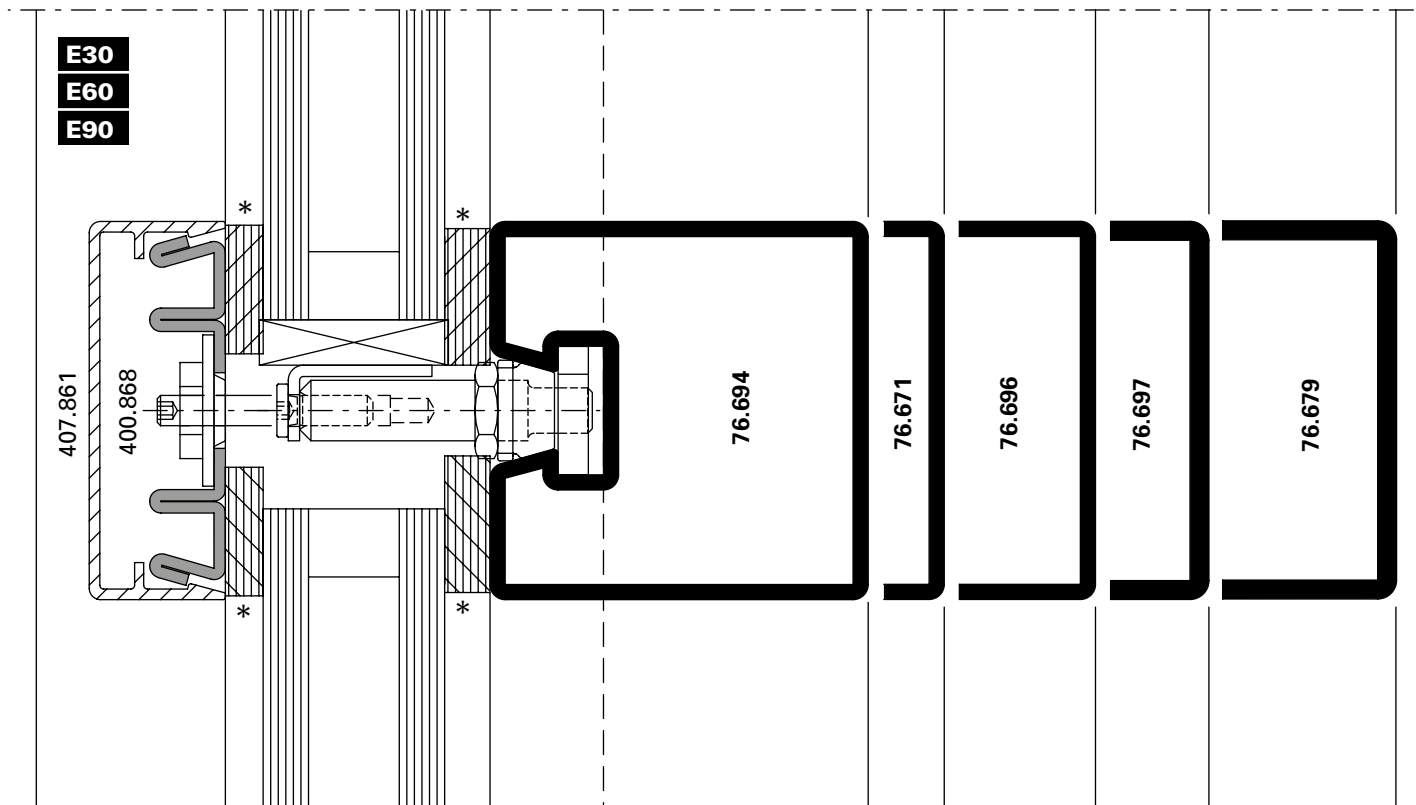

D-410-C-003

DWG

DXF

Pfosten-Detail

Détail du montant

Detail of mullion

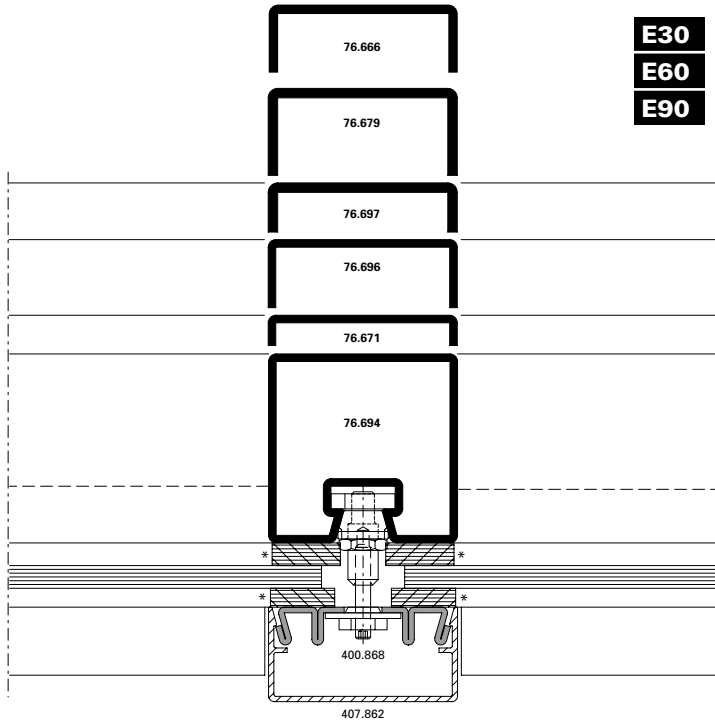

DXF **DWG** D-410-C-004

Riegel-Detail

Détail de la traverse

Detail of transom

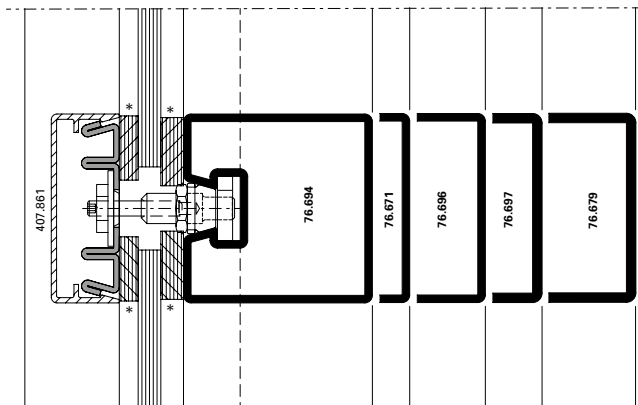

DXF **DWG** D-410-C-005

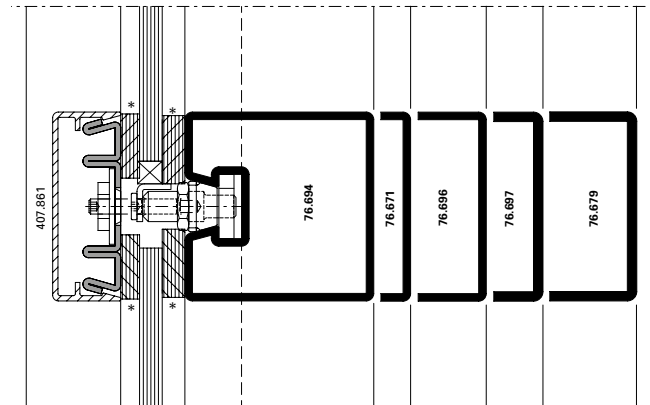

DXF **DWG** D-410-C-006

* wahlweise Silikon-Abdichtung (DIN 4102-B1)

* Au choix étanchéité silicone (DIN 4102-B1)

* Optional silicone seal (DIN 4102-B1)

Glaseinstand

Prise en feuillure

Glass edge cover

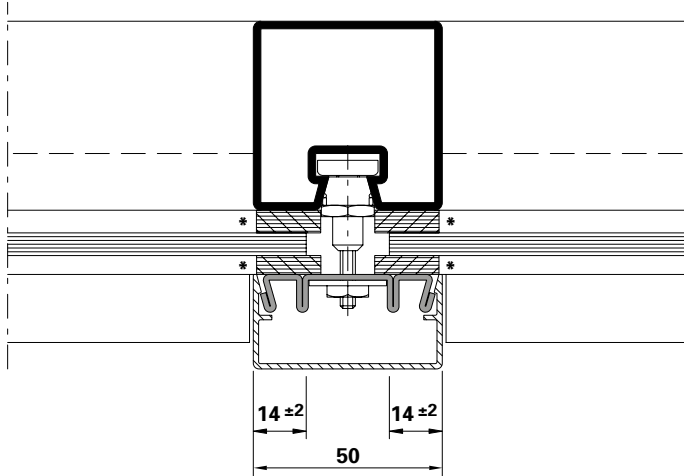

E30
E60
E90

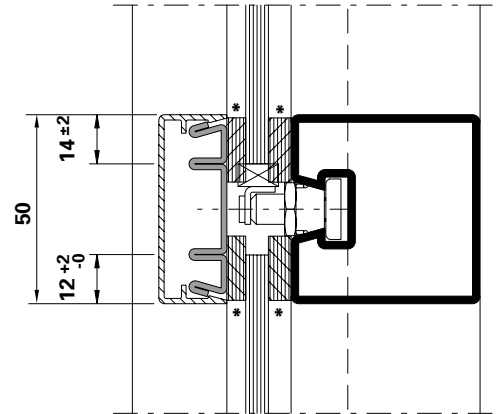

Die landesspezifischen
Brandschutz-Zulassungen bzw.
deren Bestimmungen und
Vorschriften sind zu beachten.

Les certificats de protection
incendie spécifiques au pays,
leurs dispositions et leurs
prescriptions doivent être respectés.

Fire-protection approvals or
applicable national regulations
and determinations must be
observed.

* wahlweise Silikon-Abdichtung
(DIN 4102-B1)

* Au choix étanchéité silicone
(DIN 4102-B1)

* Optional silicone seal (DIN 4102-B1)

System-Hinweise

Remarques concernant les systèmes

System instructions

VISS Fire DV

VISS Fire DV

VISS Fire DV



VISS Fire DV
Brandschutzverglasung
Klasse EI

Hinweis:

Bei der Auswahl von Schnittpunkten, Konstruktions-Details und Bauanschlüssen sind die landesspezifischen Brandschutz-Zulassungen und Vorschriften zwingend zu beachten!



VISS Fire DV
Vitrage coupe feu
Classe EI

Note:

Les certificats de protection incendie et les prescriptions spécifiques au pays doivent être impérativement respectés lors du choix des coupe de détails, des détails de construction et des raccordements au mur!



VISS Fire DV
Fire protection glazing
Class EI

Note:

When selecting section details, construction details and attachment to structure, the national fire-protection approvals and regulations must be observed (mandatory)!

Pfosten-Detail

Détail du montant

Detail of mullion

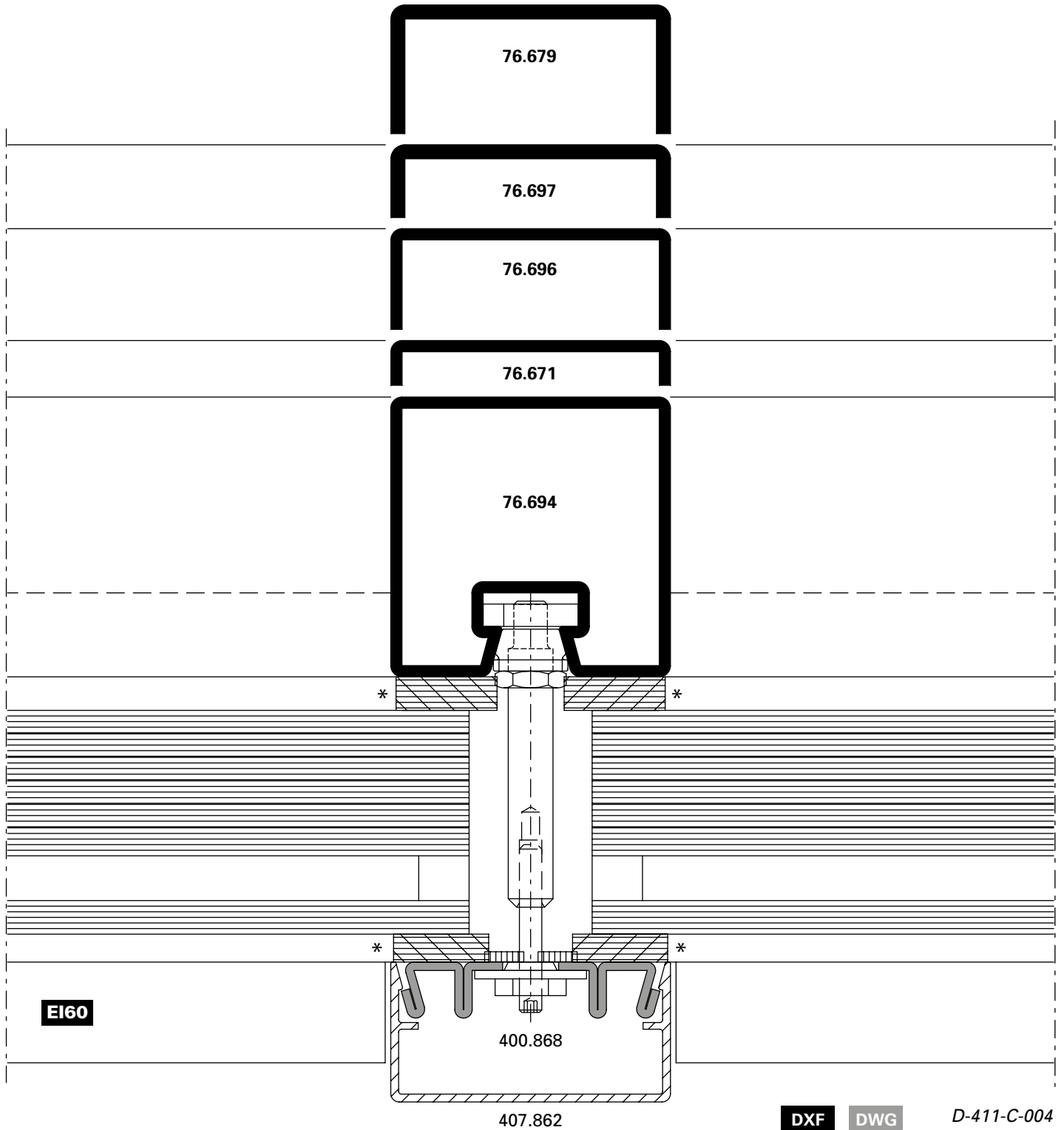

* wahlweise Silikon-Abdichtung
(DIN 4102-B1)

* Au choix étanchéité silicone
(DIN 4102-B1)

* Optional silicone seal (DIN 4102-B1)

Riegel-Detail

Détail de la traverse

Detail of transom

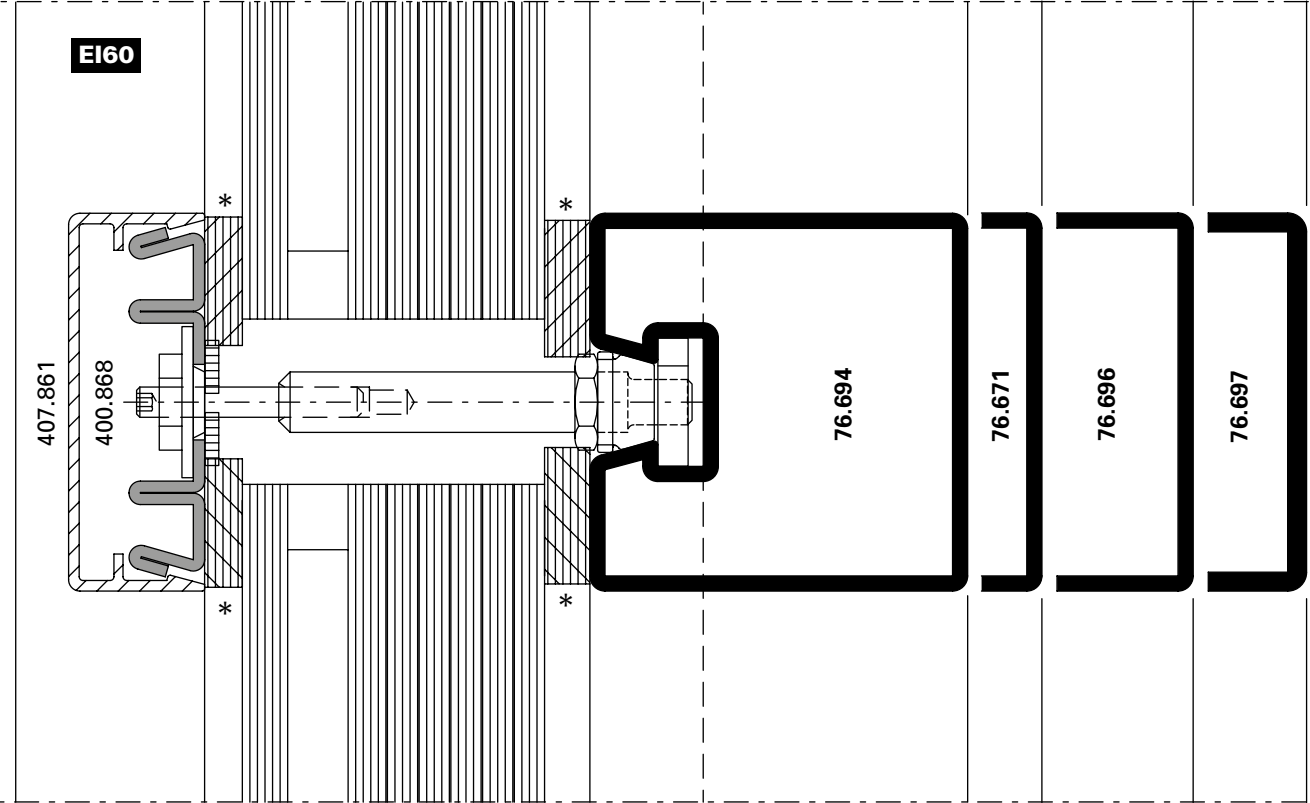

D-411-C-005

DWG

DXF

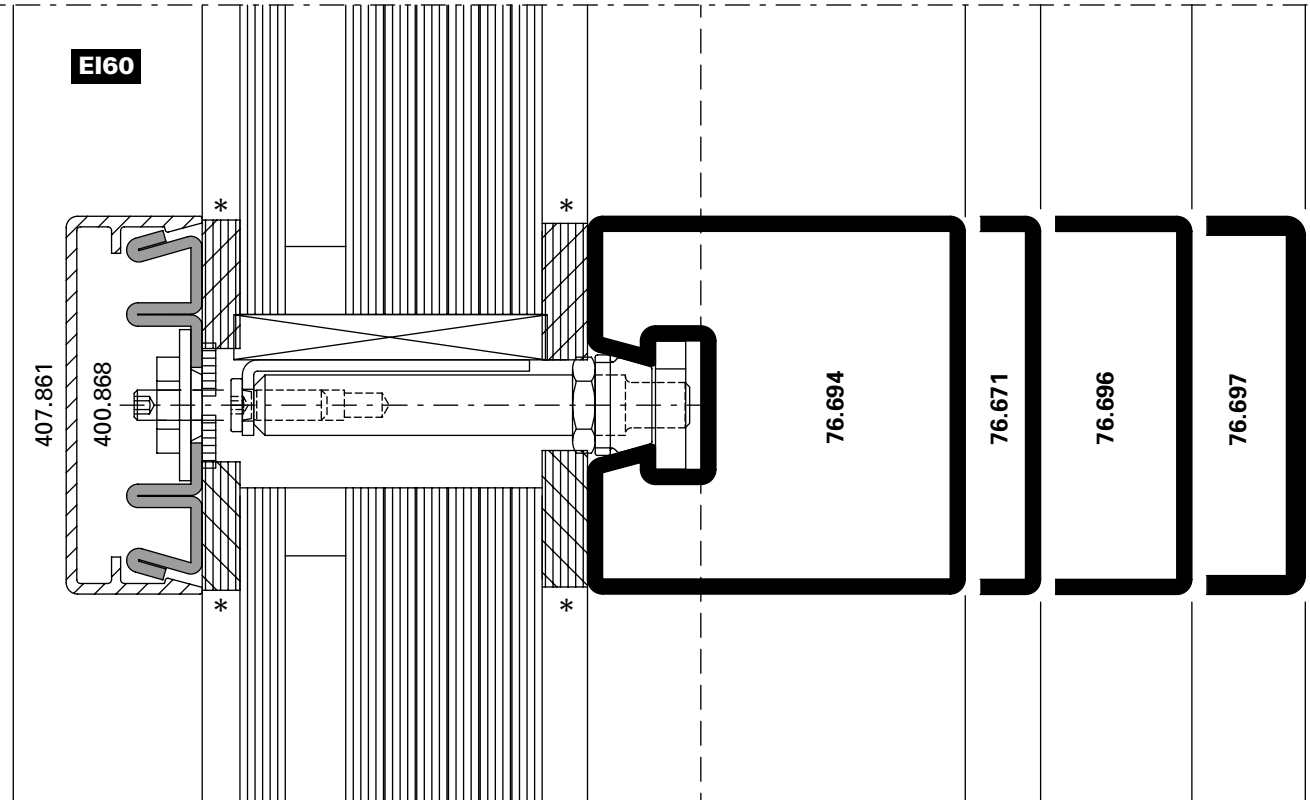

D-411-C-006

DWG

DXF

Schnittpunkte im Massstab 1:2
 Coupe de détails à l'échelle 1:2
 Section details on scale 1:2

VISS Fire DV
 VISS Fire DV
 VISS Fire DV

Pfosten-Detail

Détail du montant

Detail of mullion

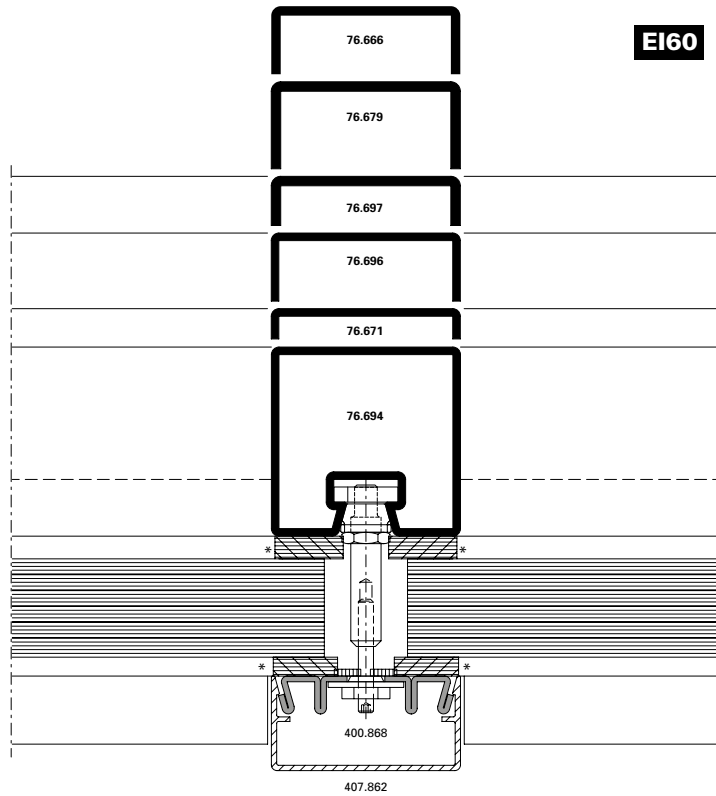

EI60

DXF

DWG

D-411-C-013

Riegel-Detail

Détail de la traverse

Detail of transom

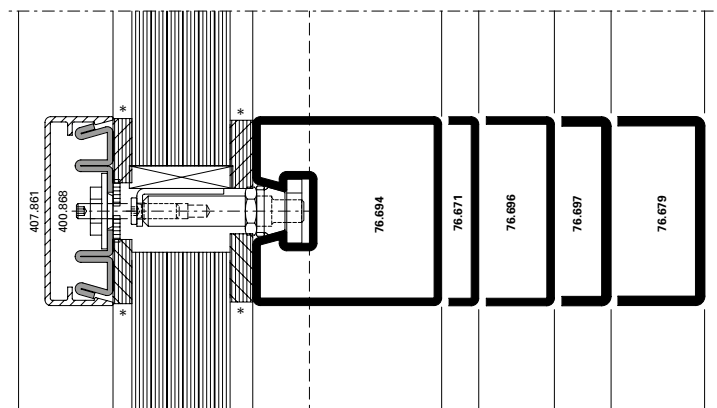
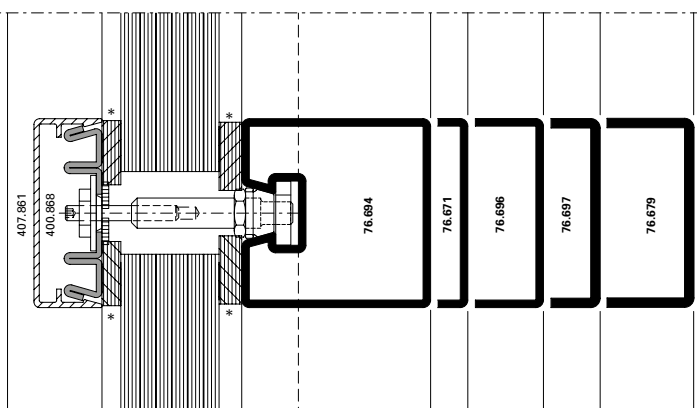

EI60

DXF

DWG

D-411-C-014

EI60

DXF

DWG

D-411-C-015

* wahlweise Silikon-Abdichtung
 (DIN 4102-B1)

* Au choix étanchéité silicone
 (DIN 4102-B1)

* Optional silicone seal (DIN 4102-B1)

Pfosten-Detail

Détail du montant

Detail of mullion

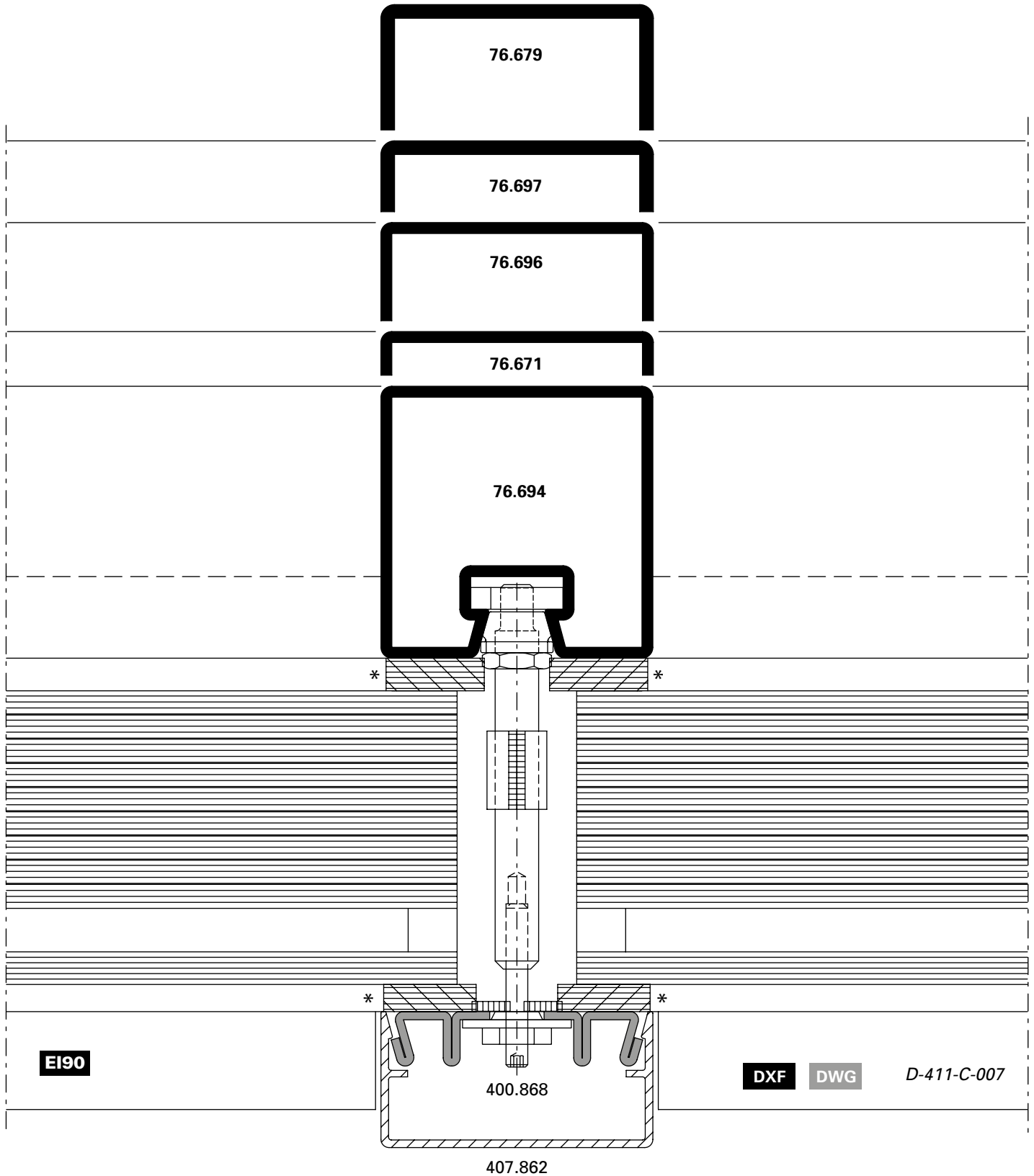

* wahlweise Silikon-Abdichtung (DIN 4102-B1)

* Au choix étanchéité silicone (DIN 4102-B1)

* Optional silicone seal (DIN 4102-B1)

Riegel-Detail

Détail de la traverse

Detail of transom

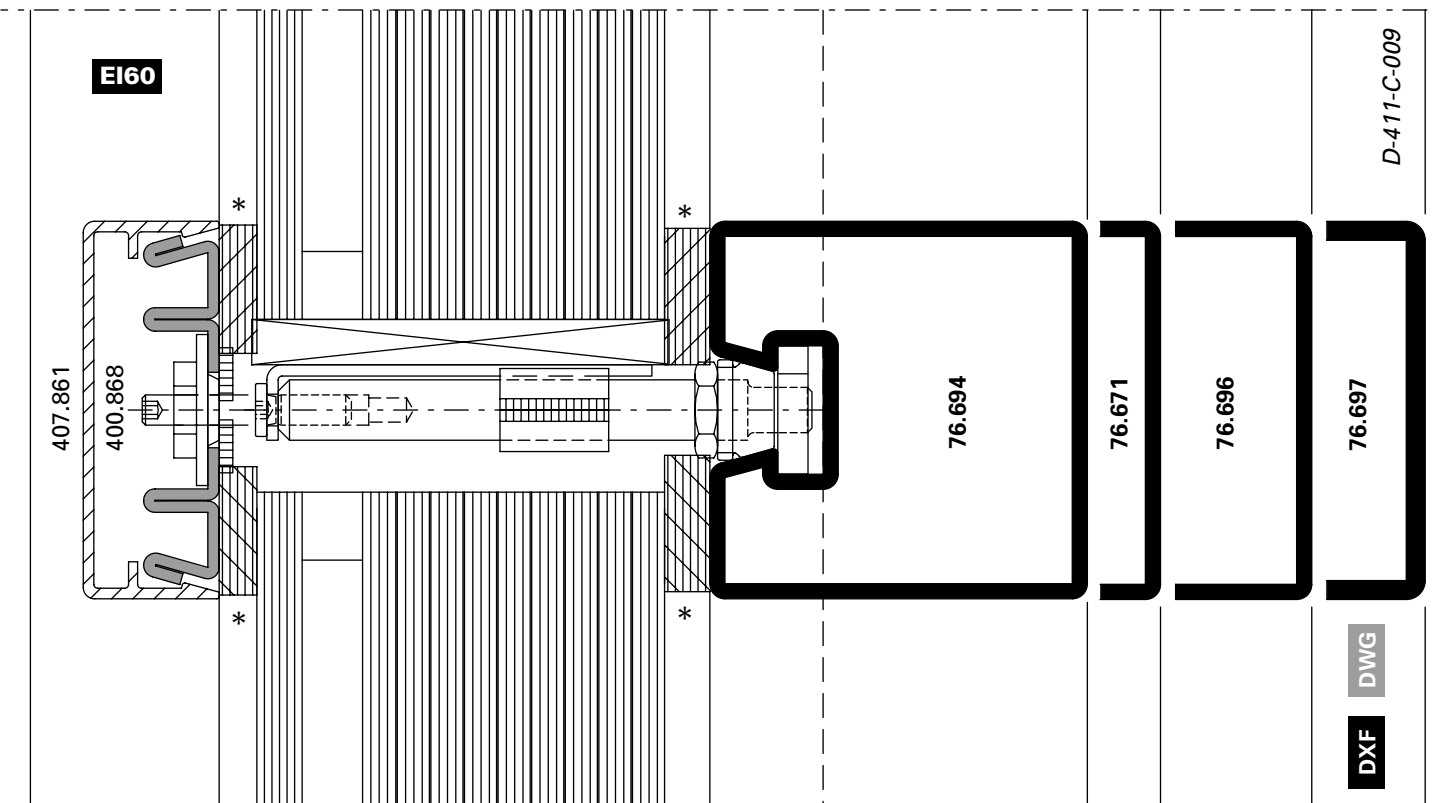
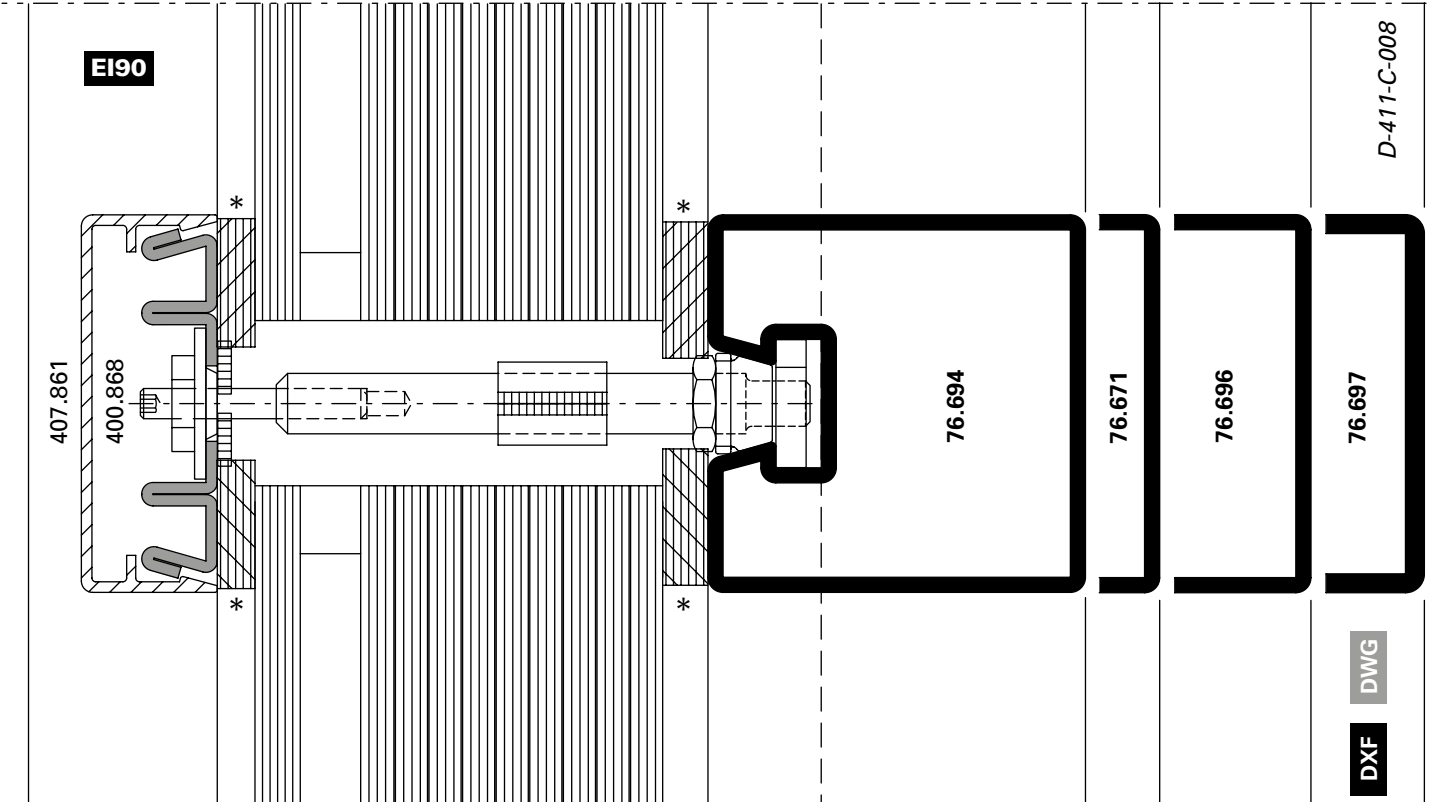

Pfosten-Detail

Détail du montant

Detail of mullion

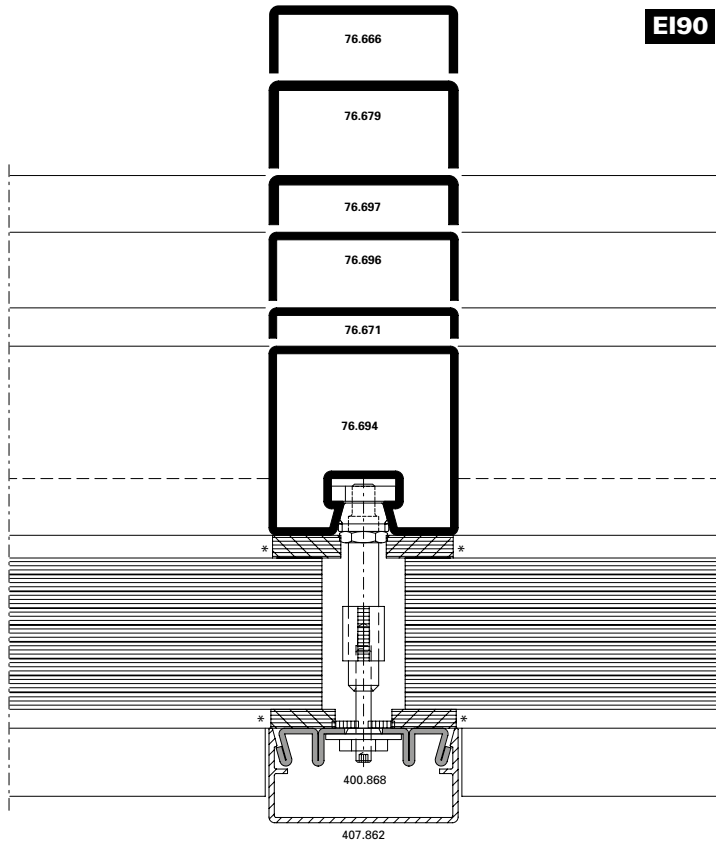

DXF **DWG** D-411-C-016

Riegel-Detail

Détail de la traverse

Detail of transom

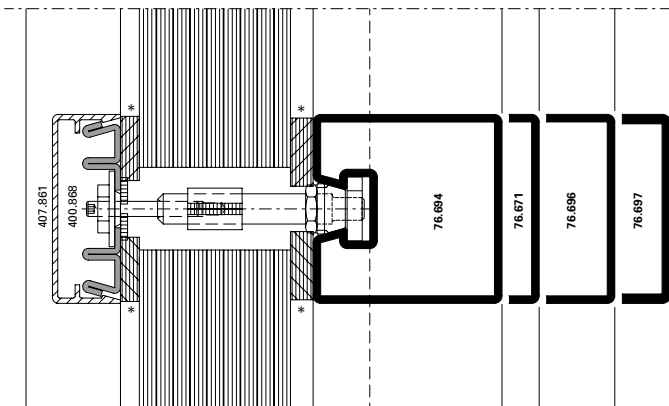

EI90 **DXF** **DWG** D-411-C-017

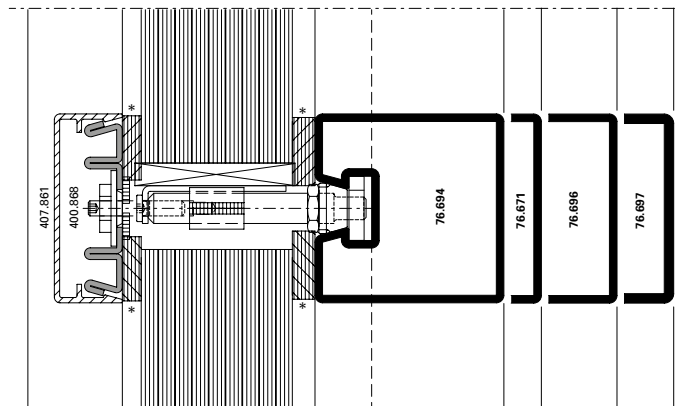

EI90 **DXF** **DWG** D-411-C-018

* wahlweise Silikon-Abdichtung
 (DIN 4102-B1)

* Au choix étanchéité silicone
 (DIN 4102-B1)

* Optional silicone seal (DIN 4102-B1)

Glaseinstand

Prise en feuillure

Glass edge cover

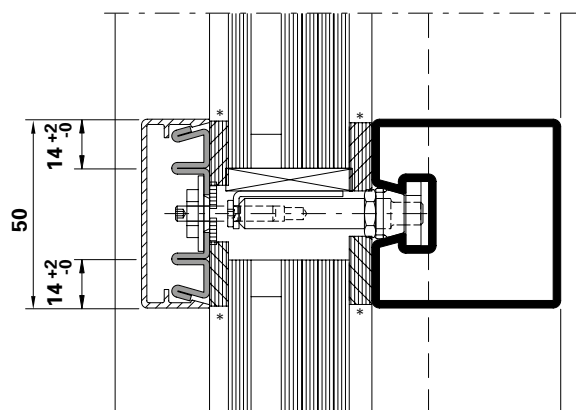
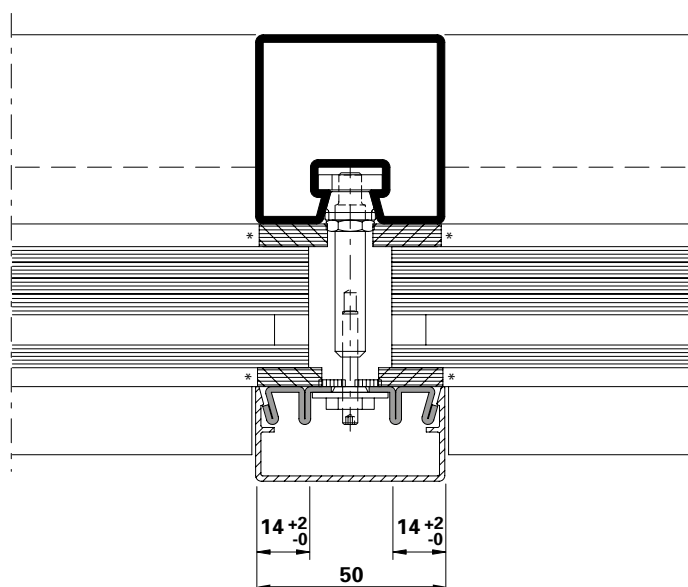

Die landesspezifischen Brandschutz-Zulassungen bzw. deren Bestimmungen und Vorschriften sind zu beachten.

Les certificats de protection incendie spécifiques au pays, leurs dispositions et leurs prescriptions doivent être respectés.

Fire-protection approvals or applicable national regulations and determinations must be observed.

* wahlweise Silikon-Abdichtung (DIN 4102-B1)

* Au choix étanchéité silicone (DIN 4102-B1)

* Optional silicone seal (DIN 4102-B1)

Konstruktions-Details

Die Konstruktions-Details für das System VISS Fire DV sind mit den Details der Systeme VISS Fire TV und VISS Fire TVS weitgehend identisch.

Aus diesem Grund können die Konstruktions-Details sinngemäss entsprechend den **Kapitel 51 / 52**

- **VISS Fire TV**
- **VISS Fire TVS (vertikal)**

konstruiert werden

Détails de construction

Les détails de construction du système VISS Fire DV sont en grande partie identiques à ceux des systèmes VISS Fire TV et VISS Fire TVS.

Les détails de construction peuvent pour cette raison être construits par analogie conformément aux **chapitres 51 / 52**

- **VISS Fire TV**
- **VISS Fire TVS (vertical)**

Construction details

The construction details for the VISS Fire DV system are for the most part identical to the details of the VISS Fire TV and VISS Fire TVS systems.

For this reason, the construction details can be designed analagous to **chapters 51 / 52**

- **VISS Fire TV**
- **VISS Fire TVS (vertical)**

Anschlüsse am Bau

Die Bauanschlüsse für das System VISS Fire DV sind mit den Details der Systeme VISS Fire TV und VISS Fire TVS weitgehend identisch.

Aus diesem Grund können die Bauanschluss-Details sinngemäss entsprechend **Kapitel 51 / 52**

- **VISS Fire TV**
- **VISS Fire TVS (vertikal)**

konstruiert werden

Raccordements au mur

Les raccordements au mur du système VISS Fire DV sont en grande partie identiques à ceux des systèmes VISS Fire TV et VISS Fire TVS.

Les raccordements au mur peuvent pour cette raison être construits par analogie conformément aux **chapitres 51 / 52**

- **VISS Fire TV**
- **VISS Fire TVS (vertical)**

Attachment to structure

The attachment to structure for the VISS Fire DV system are for the most part identical to the details of the VISS Fire TV and VISS Fire TVS systems.

For this reason, the attachment to structure details can be designed analagous to **chapters 51 / 52**

- **VISS Fire TV**
- **VISS Fire TVS (vertical)**



VISS Fire DVS
Brandschutzverglasung
Klasse E30 / EI30

Hinweis:

Bei der Auswahl von Schnittpunkten, Konstruktions-Details und Bauanschlüssen sind die landesspezifischen Brandschutz-Zulassungen und Vorschriften zwingend zu beachten!



VISS Fire DVS
Vitrage coupe feu
Classe E30 / EI30

Note:

Les certificats de protection incendie et les prescriptions spécifiques au pays doivent être impérativement respectés lors du choix des coupe de détails, des détails de construction et des raccordements au mur!



VISS Fire DVS
Fire protection glazing
Class E30 / EI30

Note:

When selecting section details, construction details and attachment to structure, the national fire-protection approvals and regulations must be observed (mandatory)!

Sparren-Detail

Détail du chevron

Detail of rafter

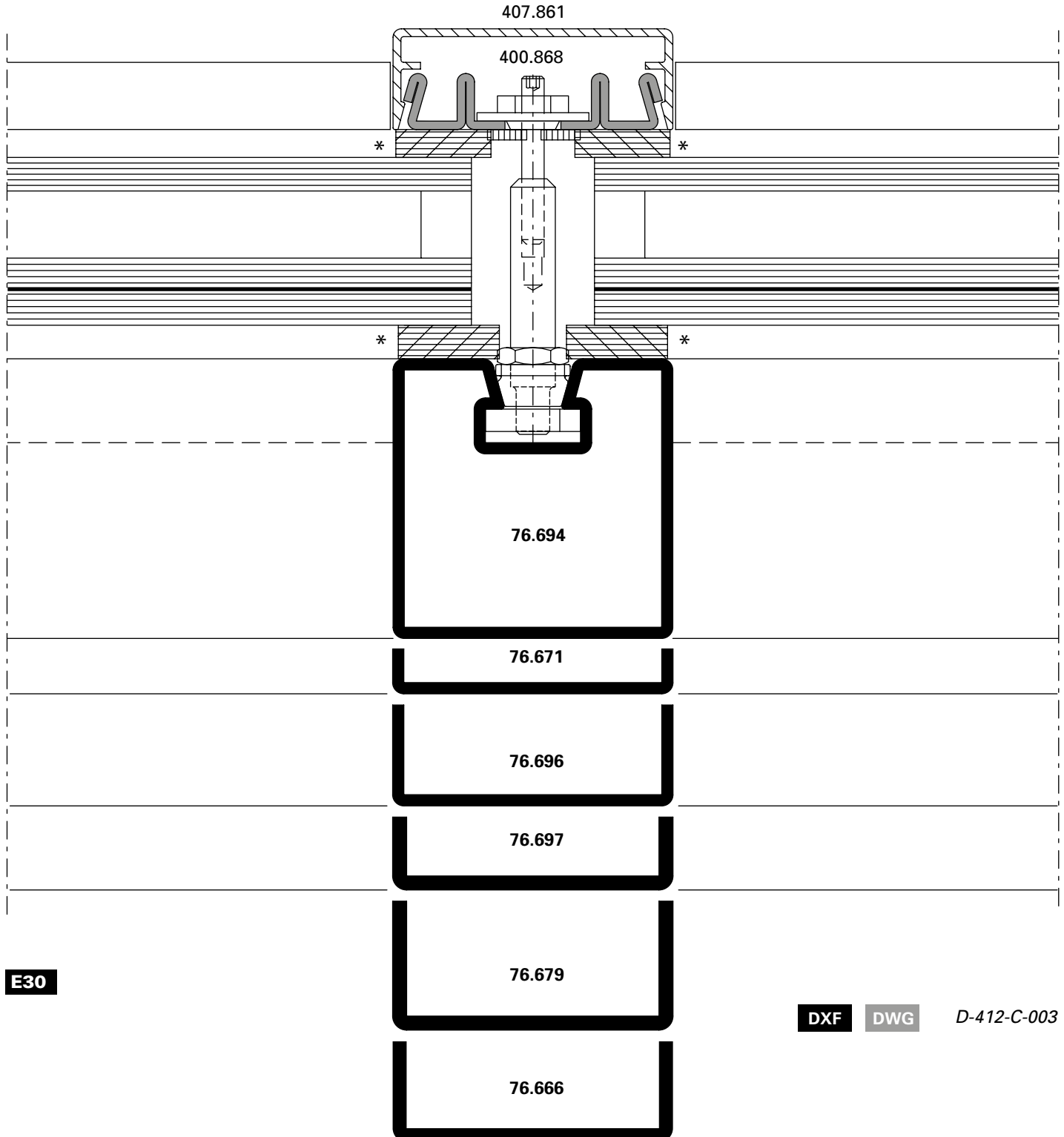

* wahlweise Silikon-Abdichtung (DIN 4102-B1)

* Au choix étanchéité silicone (DIN 4102-B1)

* Optional silicone seal (DIN 4102-B1)

Riegel-Detail

Détail de la traverse

Detail of transom

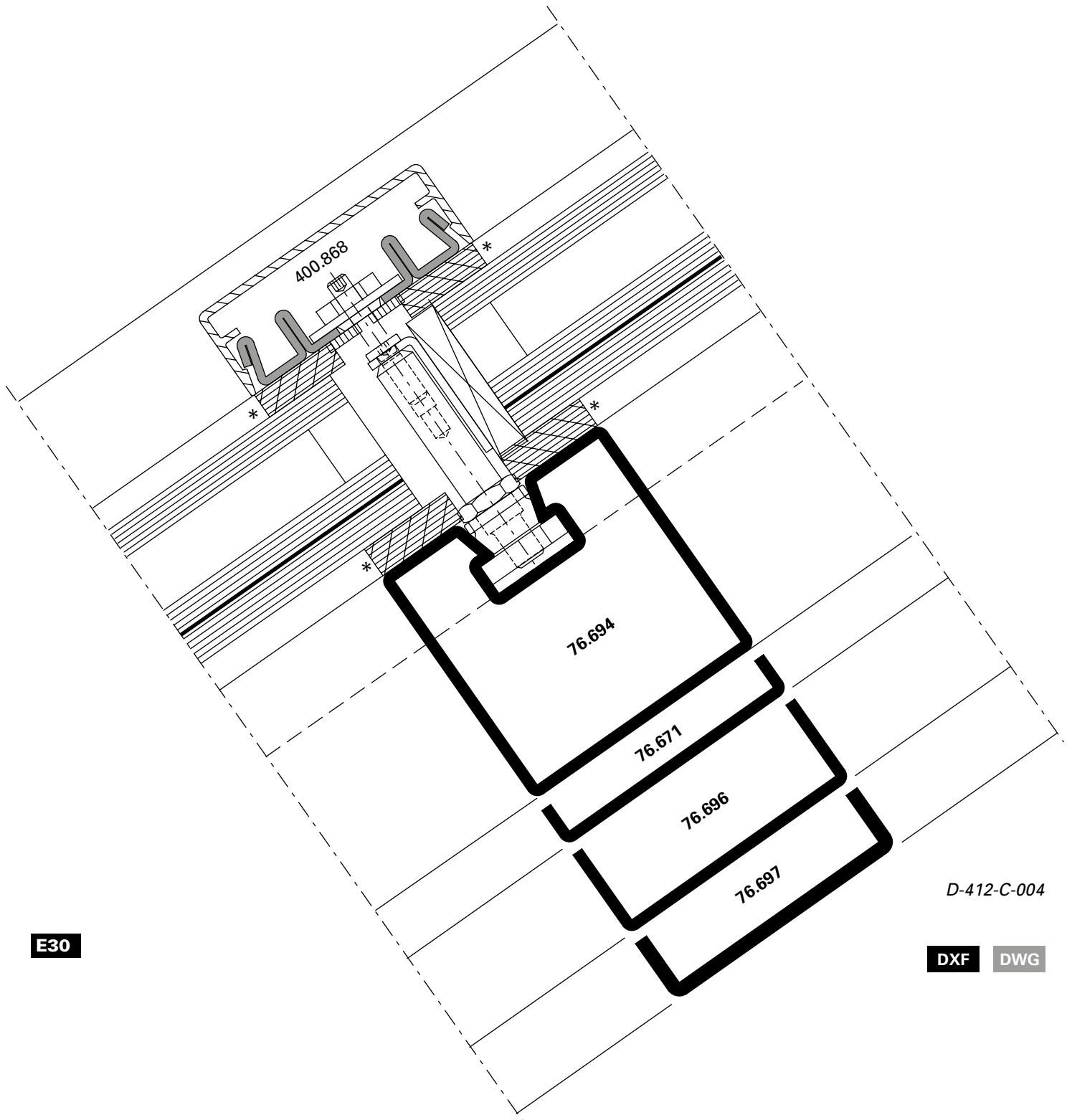

D-412-C-004

E30

DXF DWG

* wahlweise Silikon-Abdichtung
(DIN 4102-B1)

* Au choix étanchéité silicone
(DIN 4102-B1)

* Optional silicone seal (DIN 4102-B1)

Sparren-Detail

Détail du chevron

Detail of rafter

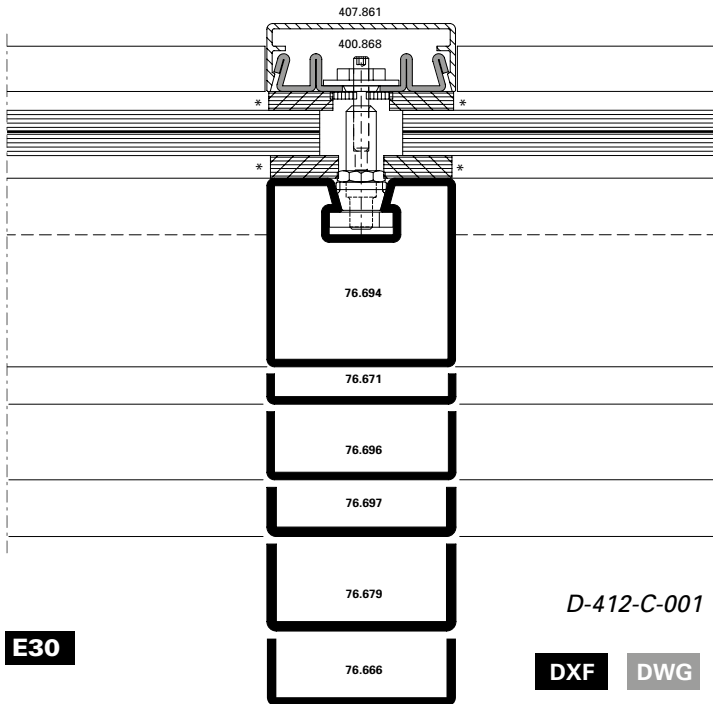

E30

DXF DWG

D-412-C-001

Riegel-Detail

Détail de la traverse

Detail of transom

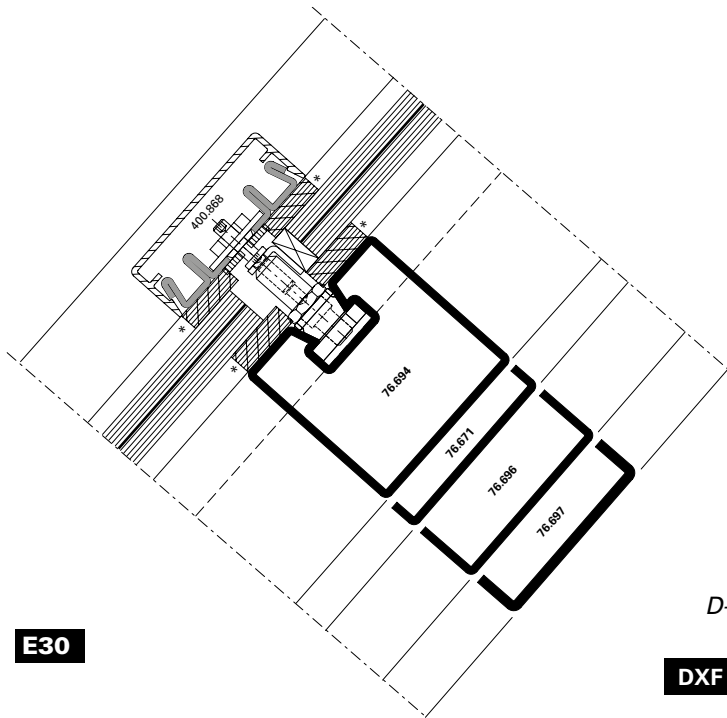

E30

DXF DWG

D-412-C-02

* wahlweise Silikon-Abdichtung
 (DIN 4102-B1)

* Au choix étanchéité silicone
 (DIN 4102-B1)

* Optional silicone seal (DIN 4102-B1)

Glaseinstand

Prise en feuillure

Glass edge cover

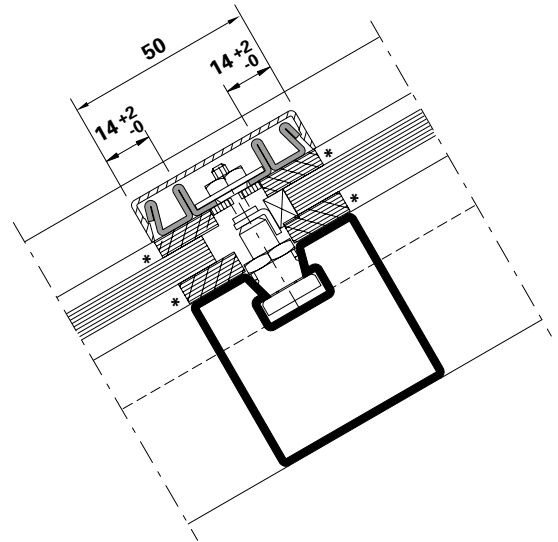
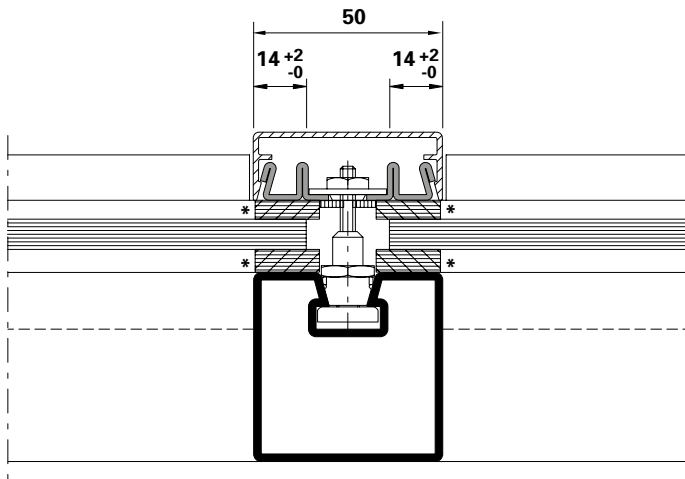

Die landesspezifischen
Brandschutz-Zulassungen bzw.
deren Bestimmungen und
Vorschriften sind zu beachten.

Les certificats de protection
incendie spécifiques au pays,
leurs dispositions et leurs
prescriptions doivent être respectés.

Fire-protection approvals or
applicable national regulations
and determinations must be
observed.

* wahlweise Silikon-Abdichtung
(DIN 4102-B1)

* Au choix étanchéité silicone
(DIN 4102-B1)

* Optional silicone seal (DIN 4102-B1)

Konstruktions-Details

Die Konstruktions-Details für das System VISS Fire DVS sind mit den Details des Systems VISS Fire TVS (schräg) weitgehend identisch.

Aus diesem Grund können die Konstruktions-Details sinngemäss entsprechend den **Kapitel 53**

– VISS Fire TVS (schräg)

konstruiert werden

Détails de construction

Les détails de construction du système VISS Fire DVS sont en grande partie identiques à ceux de système VISS Fire TVS (oblique).

Les détails de construction peuvent pour cette raison être construits par analogie conformément au **chapitre 53**

– VISS Fire TVS (oblique)

Construction details

The construction details for the VISS Fire DVS system are for the most part identical to the details of the VISS Fire TVS (sloping) system.

For this reason, the construction details can be designed analagous to **chapter 53**

– VISS Fire TVS (sloping)

Anschlüsse am Bau

Die Bauanschlüsse für das System VISS Fire DVS sind mit den Details des Systems VISS Fire TVS (schräg) weitgehend identisch.

Aus diesem Grund können die Bauanschluss-Details sinngemäss entsprechend **Kapitel 53**

– VISS Fire TVS (schräg)

konstruiert werden

Raccordements au mur

Les raccordements au mur du système VISS Fire DVS sont en grande partie identiques à ceux de système VISS Fire TVS (oblique).

Les raccordements au mur peuvent pour cette raison être construits par analogie conformément au **chapitre 53**

– VISS Fire TVS (oblique)

Attachment to structure

The attachment to structure for the VISS Fire DVS system are for the most part identical to the details of the VISS Fire TVS (sloping) system.

For this reason, the attachment to structure details can be designed analagous to **chapter 53**

– VISS Fire TVS (sloping)

Belastung/Glasauflagen

Charge/Supports de verre

Load/Glazing supports

< 180 kg

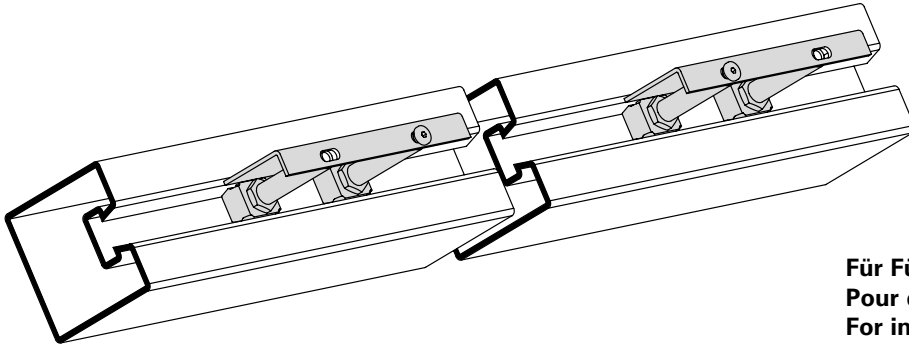

Für Füllelementstärken 5 - 57 mm
Pour éléments de remplissage 5 - 57 mm
For infill elements 5 - 57 mm

Anzahl Traganker 2 x 2
Nombre boulon-support 2 x 2
Number supporting bolt 2 x 2

Sonderlösung

Solution spéciale

Customised solution

< 800 kg

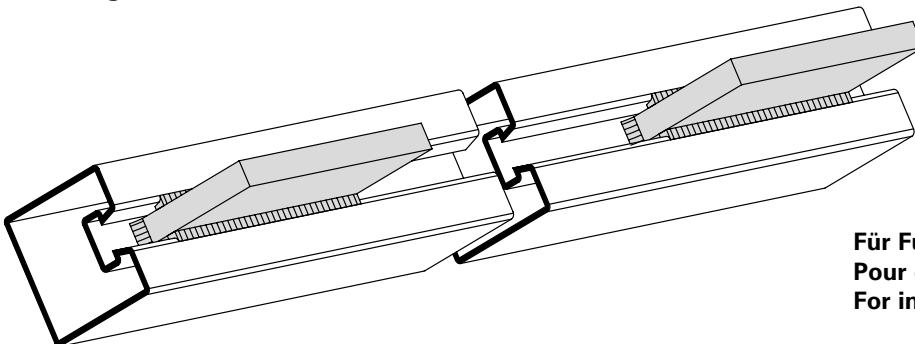

Für Füllelementstärken ab 58 mm
Pour éléments de remplissage à partir de 58 mm
For infill elements from 58 mm

2 x Flachstahl 100 x 10 mm eingeschweisst
2 x Acier plat 100 x 10 mm soudé
2 x Flat steel 100 x 10 mm welding

Grafische Planungsdaten wie z.B. Anwendungsbeispiele, Konstruktionsdetails, Anschlüsse am Bau, die in unseren physischen oder elektronischen Dokumentationsunterlagen enthalten sind, sind schematische Darstellungen. Gleiches gilt für digitale Medien wie CAD Dateien oder BIM Modelle.

Sie sollen den ausführenden Metallbauer und/oder Fachplaner bei der Planung und Ausführung eines Projektes unterstützen. Sie sind im konkreten Anwendungsfall durch den ausführenden Metallbauer und/oder Fachplaner auf die Verwendbarkeit im konkreten betroffenen Projekt hinsichtlich rechtlichen/regulatorischen aber auch technischen objektspezifischen Anforderungen zu überprüfen und ggfs. eigenverantwortlich anzupassen.

Bei der Überprüfung, der spezifischen Planung und der Umsetzung sind die objektspezifischen Rahmenbedingungen (Material der Bausubstanz, Dimension des Einbauelements, Farbe, Exposition, Lasteinwirkung, etc.) sowie der geltende Stand der Technik einschliesslich aller anwendbaren Normen und technischen Richtlinien eigenverantwortlich zu beachten.

Falls das vorliegende Dokument Differenzen zur aktuellen deutschen Version (Artikel Nr. K1177903) aufweist, gilt in jedem Fall der deutsche Originaltext in der jeweils geltenden Fassung im Jansen Docu Center.

Alle Ausführungen dieser Dokumentation haben wir sorgfältig und nach bestem Wissen zusammengestellt. Wir können aber keine Verantwortung für die Benutzung der vermittelten Vorschläge und Daten übernehmen. Wir behalten uns technische Änderungen ohne Vorankündigung vor.

Les données de planification graphiques, comme les exemples d'application, détails de construction et raccordements au bâtiment, fournies dans notre documentation physique et numérique sont des représentations schématiques. Il en va de même pour les médias numériques comme les fichiers CAD ou modèles BIM.

Leur but est de faciliter la planification et réalisation d'un projet par les constructeurs métalliques et/ou concepteurs. Concrètement, elles doivent être vérifiées par le constructeur métallique et/ou le concepteur et, le cas échéant, modifiées de son propre chef pour s'assurer qu'elles concordent avec le projet concerné et qu'elles répondent aux exigences techniques spécifiques ainsi qu'aux dispositions légales et réglementaires.

Lors de la vérification, de la planification spécifique et de la mise en œuvre, il y a lieu de tenir compte des conditions spécifiques à l'objet (matériaux du bâtiment, dimension de l'élément d'insert, couleur, exposition, effet de charge, etc.) ainsi que de l'état actuel de la technique, y compris toutes les normes et directives techniques applicables.

En cas de divergence entre le présent document et la version allemande (no d'article K1177903), c'est dans tous les cas le texte original allemand qui prévaut dans sa version actuelle disponible dans le Jansen Docu Center.

Nous avons apporté le plus grand soin à l'élaboration de cette documentation. Cependant, nous déclinons toute responsabilité pour l'utilisation faite de nos propositions et de nos données.

Nous nous réservons le droit de procéder à des modifications techniques sans préavis.

Graphical planning data such as application examples, construction details, connections on site that are contained in our physical or electronic documentation components are schematic representations. The same applies to digital media such as CAD files or BIM models. They are intended to support the metal worker and/or design engineer in planning and executing projects. In the specific case of application they are to be checked by the metal worker and/or design engineer in terms of their usability in the specific project concerned with regard to legal/regulatory and technical property-specific requirements and adjusted if necessary at the latter's own responsibility.

The property-specific underlying conditions (construction material, dimensions of installation element, colour, exposure, load effect etc.) and current state of the art including all applicable norms and technical guidelines are to be taken into consideration at the metal worker and/or design engineer's own responsibility during the review, specific planning and implementation.

If there are any differences between this document and the current German version (item number K1177903), the latest version of the original German text in the Jansen Docu Center shall prevail.

All the information contained in this documentation is given to the best of our knowledge and ability. However, we decline all responsibility for the use made of these suggestions and data.

We reserve the right to effect technical modifications without prior warning.

Änderungen / Ergänzungen
Modifications / Compléments
Modifications / Supplements

Jansen Stahlssysteme
Systèmes en acier Jansen
Jansen Steel Systems

Lieferprogramm
VISS Fire DV

Code A = Änderungen
Code E = Ergänzungen
Code R = Redaktionelle Korrektur
Code T = Technische Korrektur

Version 06/2020
Artikelnummer K1192248

Programme de livraison
VISS Fire DV

Code A = Modifications
Code E = Compléments
Code R = Correction rédactionnelle
Code T = Correction technique

Version 06/2020
Numéro d'article K1192248

Sales range
VISS Fire DV

Code A = Modifications
Code E = Supplements
Code R = Editorial correction
Code T = Technical correction

Version 06/2020
Item number K1192248

Seite Page Page	Code Code Code	Datum Date Date	Erläuterung Explication Explanation
5, 6	A	06/2022	Zulassungen GB angepasst Homologations GB adaptée Authorisations GB changed

Systemübersicht

Systemschnitt
Typenübersicht
Zulassungen

Sommaire du système

Coupe du système
Sommaire des types
Homologations

Summary of system

Cross-section trough system
Summary of types
Authorisations

2

Profilsortiment

Profile 50 mm
Deckprofile 50 mm
Zubehör

Assortiment de profilé

Profilés 50 mm
Profilés de recouvrement 50 mm
Accessoires

Range of profiles

Profiles 50 mm
Cover sections 50 mm
Accessories

8

Konstruktions-Hinweise E30/E60/E90

Schnittpunkte
Konstruktions-Details
Anschlüsse am Bau

Consignes de construction E30/E60/E90

Coupes de détails
Détails de construction
Raccordement au mur

Construction instructions E30/E60/E90

Section details
Construction details
Attachment to structure

15

Konstruktions-Hinweise EI30/EI60/EI90

Schnittpunkte
Konstruktions-Details
Anschlüsse am Bau

Consignes de construction EI30/EI60/EI90

Coupes de détails
Détails de construction
Raccordement au mur

Construction instructions EI30/EI60/EI90

Section details
Construction details
Attachment to structure

23

Konstruktions-Hinweise VISS Fire DVS

Schnittpunkte
Konstruktions-Details
Anschlüsse am Bau

Consignes de construction VISS Fire DVS

Coupes de détails
Détails de construction
Raccordement au mur

Construction instructions VISS Fire DVS

Section details
Construction details
Attachment to structure

31

Verarbeitungs-Hinweise

Indications d'usage

Assembly instructions

37

VISS Fire DV

Wärmegeämmte Pfosten-Riegel-konstruktion für Brandschutz-Fassaden (**Innenanwendung trocken**).

Anwendung:
E30 / E60 / E90
EI30 / EI60 / EI90

VISS Fire DV

Construction à montants et traverses à rupture de pont thermique pour les façades de protection incendie (**application intérieure sèche**).

Application:
E30 / E60 / E90
EI30 / EI60 / EI90

VISS Fire DV

Fully insulated curtain walling system for fire protection façades (**inside application dry**).

Application:
E30 / E60 / E90
EI30 / EI60 / EI90

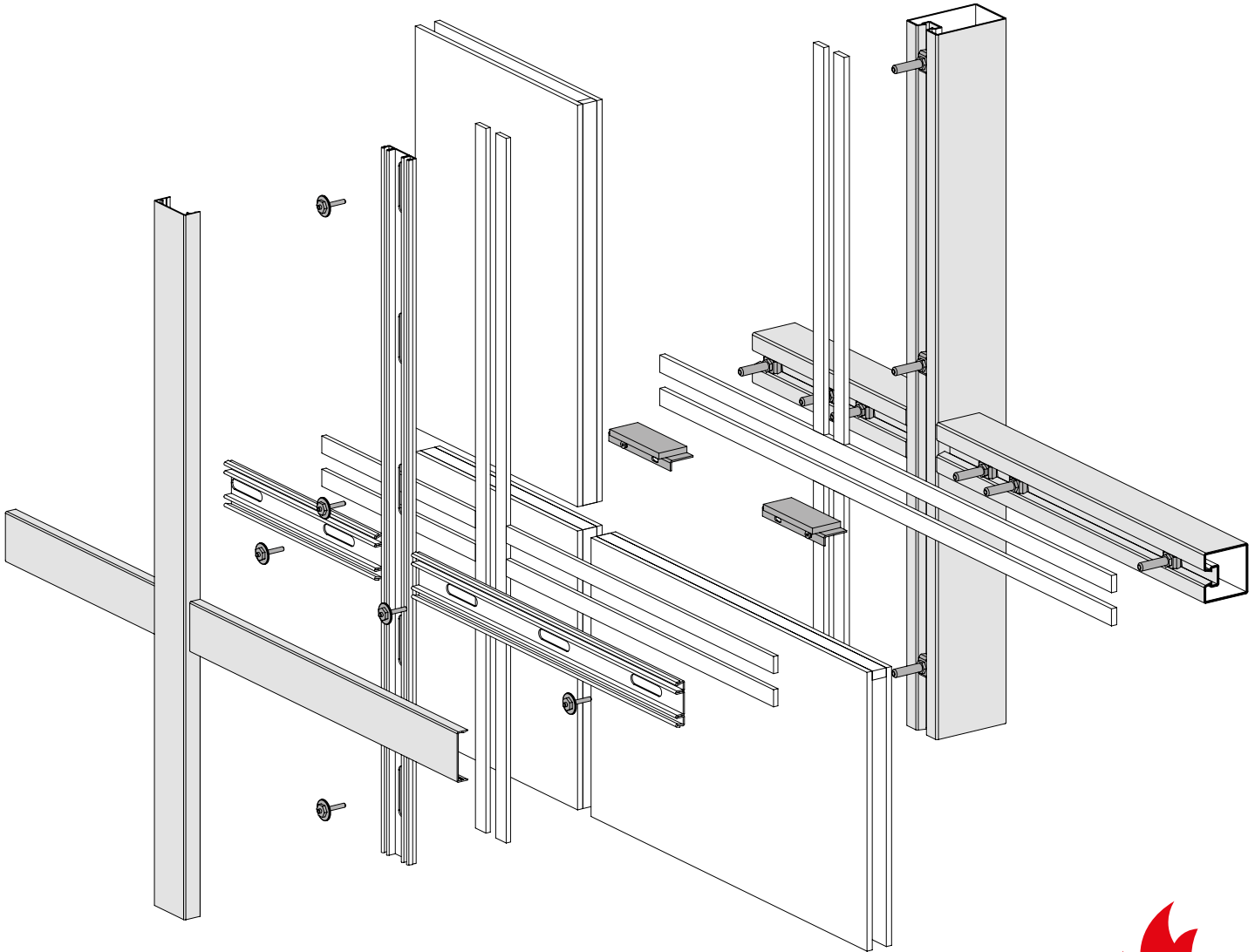

VISS Fire DVS

Wärmegeämmte Pfosten-Riegel-
konstruktion für Brand-
schutz-Schräg-verglasungen (**Innenan-
wendung trocken**).

Anwendung:
E30
EI30

VISS Fire DVS

Construction à montants et traverses
à rupture de pont thermique pour les
vitrages inclinés de protection incendie
(**application intérieure sèche**).

Application:
E30
EI30

VISS Fire DVS

Fully insulated curtain walling
system for fire protection inclined
glazed areas (**inside application dry**).

Application:
E30
EI30

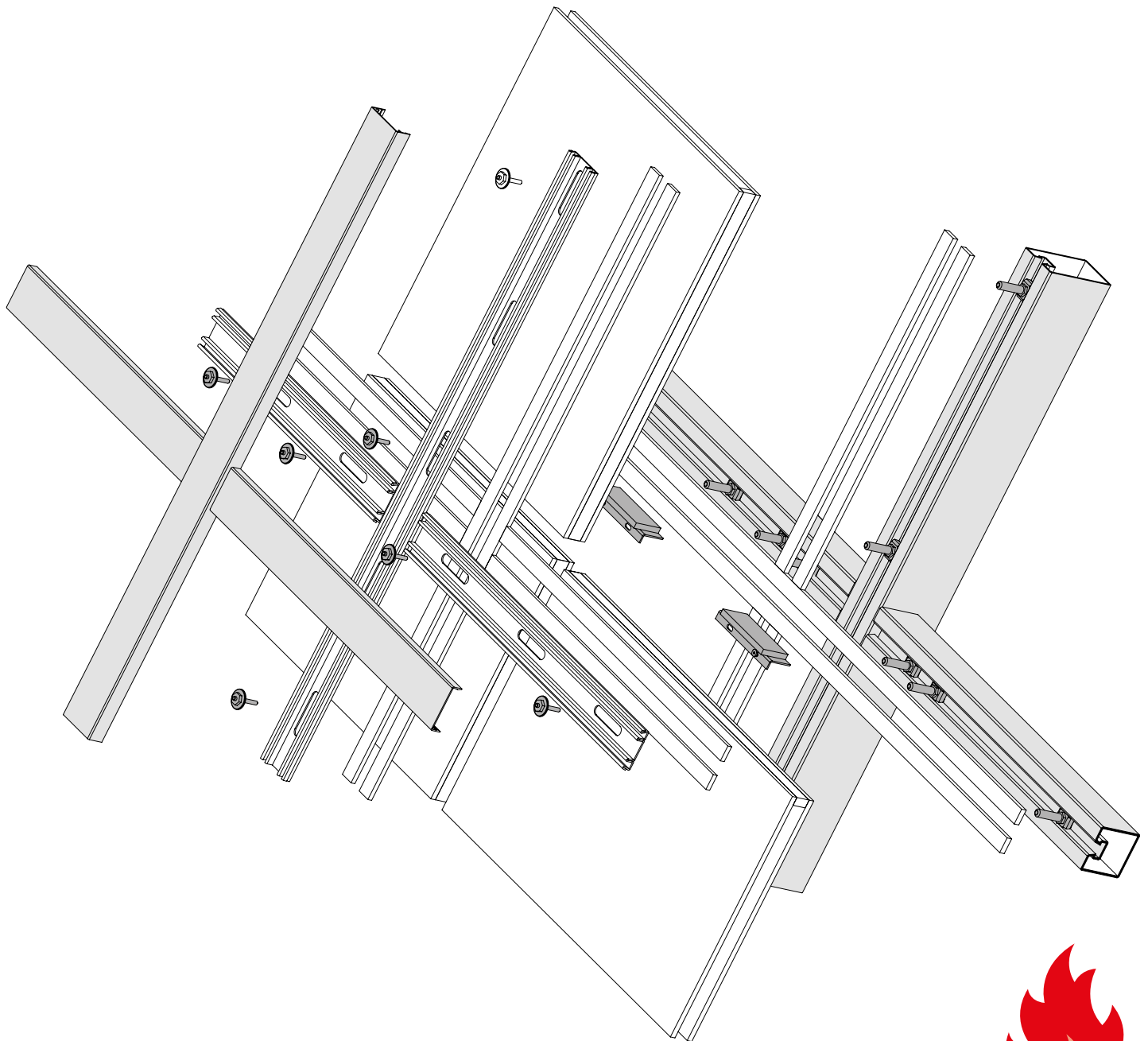

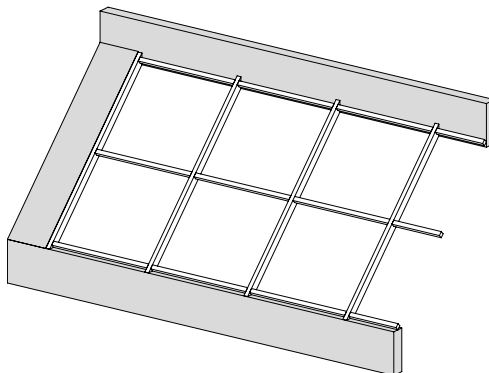
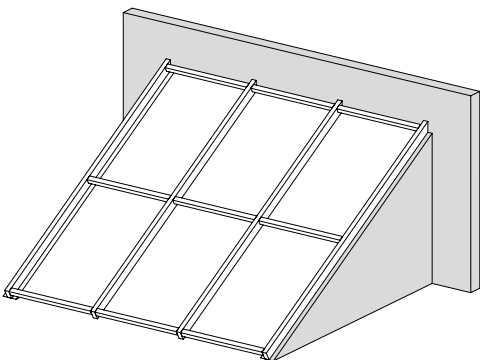
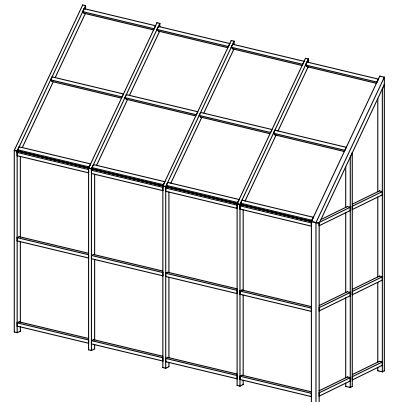
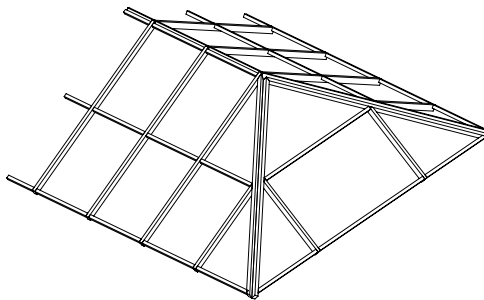
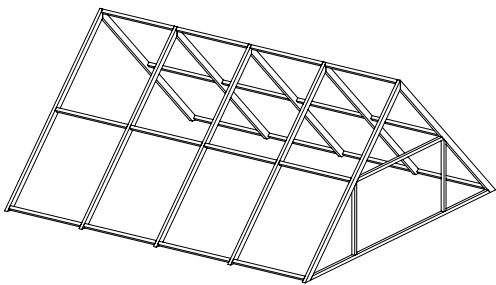
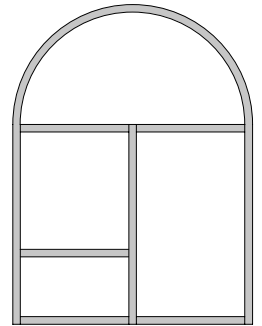
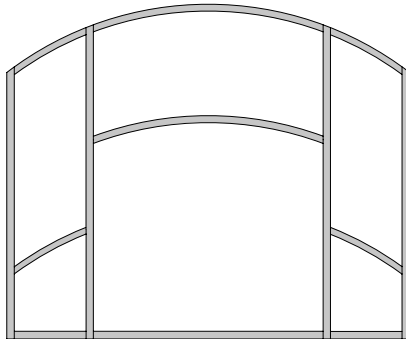
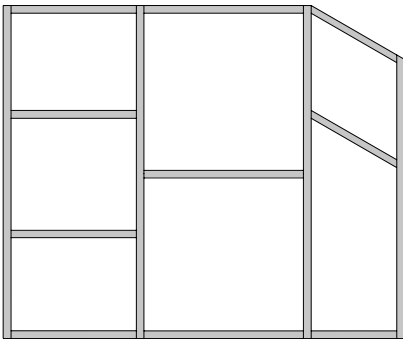
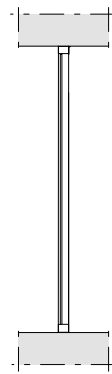
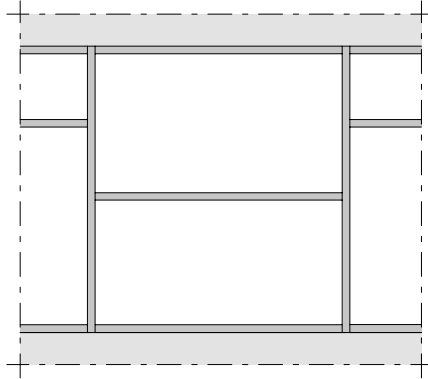
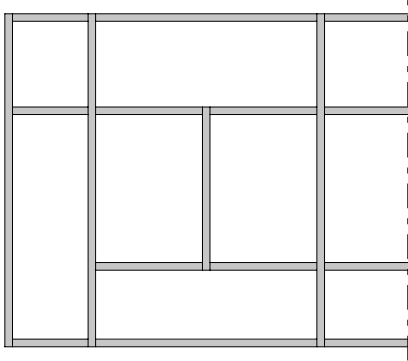

VISS Fire DV
Brandschutzverglasung Klasse E

VISS Fire DV
Vitrage pare-flammes Classe E

VISS Fire DV
Fire protection glazing Class E

CH: R30
SBZ 8155
E60
SBZ 14647 / SBZ 14648

CH: R30
SBZ 8155
E60
SBZ 14647 / SBZ Z 14648

CH: R30
SBZ 8155
E60
SBZ 14647 / SBZ Z 14648

DE: G30
Z-19-14-590
Z-19.14-1214
G60
Z-19.14-1216
G90
Z-19.14-1563
DIBt Berlin

DE: G30
Z-19-14-590
Z-19.14-1214
G60
Z-19.14-1216
G90
Z-19.14-1563
DIBt Berlin

DE: G30
Z-19-14-590
Z-19.14-1214
G60
Z-19.14-1216
G90
Z-19.14-1563
DIBt Berlin

Pfosten-Riegel-Verbindung
AbZ Z-14.4-467 (T-Verbinder)

Jonction montant-traverse
AbZ Z-14.4-467 (Raccord en T)

Mullion-transom connection
AbZ Z-14.4-467 (Connecting spigot)

A: E30 / EW30
E60 / EW60
E90 / EW90
Klassifizierungsbericht
Nr. 100 308 27-4 IBS Linzz

A: E30 / EW30
E60 / EW60
E90 / EW90
Klassifizierungsbericht
Nr. 100 308 27-4 IBS Linz

A: E30 / EW30
E60 / EW60
E90 / EW90
Klassifizierungsbericht
Nr. 100 308 27-4 IBS Linz

F: Pare-flammes 30', 45', 60', 90'
Divers Procès-verbaux
efectis france

F: Pare-flammes 30', 45', 60', 90'
Divers Procès-verbaux
efectis france

F: Pare-flammes 30', 45', 60', 90'
Divers Procès-verbaux
efectis france

GB: Vertikal
Integrity 1/2 h, 1 h, 1 1/2 h
BS 476:Part 22:1987
P100099-1002
BRE GB-Bucknalls Lane,
Harston, Watford, Herfordshire

GB: Vertikal
Integrity 1/2 h, 1 h, 1 1/2 h
BS 476:Part 22:1987
P100099-1002
BRE GB-Bucknalls Lane,
Harston, Watford, Herfordshire

GB: Vertikal
Integrity 1/2 h, 1 h, 1 1/2 h
BS 476:Part 22:1987
P100099-1002
BRE GB-Bucknalls Lane,
Harston, Watford, Herfordshire

Schräg
Integrity 1/2 h, 1 h
BS 476:Part 22:1987
CC 223495
BRE GB-Bucknalls Lane,
Harston, Watford, Herfordshire

Oblique
Integrity 1/2 h, 1 h
BS 476:Part 22:1987
CC 223495
BRE GB-Bucknalls Lane,
Harston, Watford, Herfordshire

Sloping
Integrity 1/2 h, 1 h
BS 476:Part 22:1987
CC 223495
BRE GB-Bucknalls Lane,
Harston, Watford, Herfordshire

Die landesspezifischen
Brandschutz-Zulassungen bzw.
deren Bestimmungen und
Vorschriften sind zu beachten.

Les certificats de protection
incendie spécifiques au pays,
leurs dispositions et leurs
prescriptions doivent être respectés.

Fire-protection approvals or
applicable national regulations
and determinations must be
observed.

VISS Fire DV
Brandschutzverglasung Klasse EI

VISS Fire DV
Vitrage coupe feu Classe EI

VISS Fire DV
Fire protection glazing Class EI

DE: F30
Z-19-14-1592

F90
Z-19-14-1730

Pfosten-Riegel-Verbindung
AbZ Z-14.4-467 (T-Verbinder)

A: EI30 / EI60
Klassifizierungsbericht
Nr. 100 308 27-4 IBS Linz

F: Coupe feu 30', 45', 60', 90'
Divers Procès-verbaux
effectis france

GB: Vertikal
Integrity 1/2 h, 1 h, 1 1/2 h
BS 476:Part 22:1987
P100099-1002
BRE GB-Bucknalls Lane,
Harston, Watford, Herfordshire

Schräg
Integrity 1/2 h, 1 h
BS 476:Part 22:1987
CC 223495
BRE GB-Bucknalls Lane,
Harston, Watford, Herfordshire

DE: F30
Z-19-14-1592

F90
Z-19-14-1730

Jonction montant-traverse
AbZ Z-14.4-467 (Raccord en T)

A: EI30 / EI60
Klassifizierungsbericht
Nr. 100 308 27-4 IBS Linz

F: Coupe feu 30', 45', 60', 90'
Divers Procès-verbaux
effectis france

GB: Vertical
Integrity 1/2 h, 1 h, 1 1/2 h
BS 476:Part 22:1987
P100099-1002
BRE GB-Bucknalls Lane,
Harston, Watford, Herfordshire

Oblique
Integrity 1/2 h, 1 h
BS 476:Part 22:1987
CC 223495
BRE GB-Bucknalls Lane,
Harston, Watford, Herfordshire

DE: F30
Z-19-14-1592

F90
Z-19-14-1730

Mullion-transom connection
AbZ Z-14.4-467 (Connecting spigot)

A: EI30 / EI60
Klassifizierungsbericht
Nr. 100 308 27-4 IBS Linz

F: Coupe feu 30', 45', 60', 90'
Divers Procès-verbaux
effectis france

GB: Vertical
Integrity 1/2 h, 1 h, 1 1/2 h
BS 476:Part 22:1987
P100099-1002
BRE GB-Bucknalls Lane,
Harston, Watford, Herfordshire

Sloping
Integrity 1/2 h, 1 h
BS 476:Part 22:1987
CC 223495
BRE GB-Bucknalls Lane,
Harston, Watford, Herfordshire

Die landesspezifischen
Brandschutz-Zulassungen bzw.
deren Bestimmungen und
Vorschriften sind zu beachten.

Les certificats de protection
incendie spécifiques au pays,
leurs dispositions et leurs
prescriptions doivent être respectés.

Fire-protection approvals or
applicable national regulations
and determinations must be
observed.

«Grafische Planungsdaten wie z.B. Anwendungsbeispiele, Konstruktionsdetails, Anschlüsse am Bau, die in unseren physischen oder elektronischen Dokumentationsunterlagen enthalten sind, sind schematische Darstellungen. Gleiches gilt für digitale Medien wie CAD Dateien oder BIM Modelle.

Sie sollen den ausführenden Metallbauer u/o Fachplaner bei der Planung und Ausführung eines Projektes unterstützen. Sie sind im konkreten Anwendungsfall durch den ausführenden Metallbauer u/o Fachplaner auf die Verwendbarkeit im konkreten betroffenen Projekt hinsichtlich rechtlichen/regulatorischen aber auch technischen objektspezifischen Anforderungen zu überprüfen und ggfs. eigenverantwortlich anzupassen.

Bei der Überprüfung, der spezifischen Planung und der Umsetzung sind die objektspezifischen Rahmenbedingungen (Material der Bausubstanz, Dimension des Einbauelements, Farbe, Exposition, Lasteinwirkung, etc.) sowie der geltende Stand der Technik einschliesslich aller anwendbaren nationalen Normen und technischen Richtlinien eigenverantwortlich zu beachten.»

«Les données de planification graphiques, comme les exemples d'application, détails de construction et raccordements au bâtiment, fournies dans notre documentation physique et numérique sont des représentations schématiques. Il en va de même pour les médias numériques comme les fichiers CAD ou modèles BIM.

Leur but est de faciliter la planification et réalisation d'un projet par les constructeurs métalliques et/ou concepteurs. Concrètement, elles doivent être vérifiées par le constructeur métallique et/ou le concepteur et, le cas échéant, modifiées de son propre chef pour s'assurer qu'elles concordent avec le projet concerné et qu'elles répondent aux exigences techniques spécifiques ainsi qu'aux dispositions légales et réglementaires.

Lors de la vérification, de la planification spécifique et de la mise en œuvre, il y a lieu de tenir compte des conditions spécifiques à l'objet (matériaux du bâtiment, dimension de l'élément d'insert, couleur, exposition, effet de charge, etc.) ainsi que de l'état actuel de la technique, y compris toutes les normes nationales et directives techniques applicables.»

«Graphical planning data such as application examples, construction details, connections on site that are contained in our physical or electronic documentation components are schematic representations. The same applies to digital media such as CAD files or BIM models.

They are intended to support the metal worker and/or design engineer in planning and executing projects. In the specific case of application they are to be checked by the metal worker and/or design engineer in terms of their usability in the specific project concerned with regard to legal/regulatory and technical property-specific requirements and adjusted if necessary at the latter's own responsibility.

The property-specific underlying conditions (construction material, dimensions of installation element, colour, exposure, load effect etc.) and current state of the art including all applicable national norms and technical guidelines are to be taken into consideration at the metal worker and/or design engineer's own responsibility during the review, specific planning and implementation.»

Profile 50 mm (Masstab 1:3)

Profils 50 mm (échelle 1:3)

Profiles 50 mm (scale 1:3)

VISS Fire DV

VISS Fire DV

VISS Fire DV

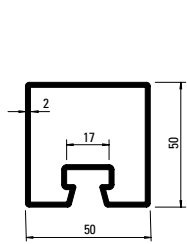

76.694
76.694 Z

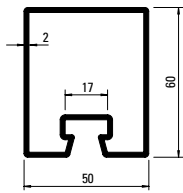

76.671
76.671 Z

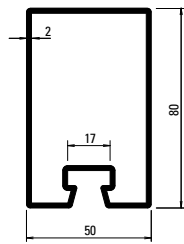

76.696
76.696 Z

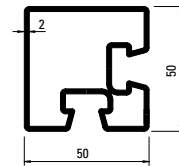

76.094

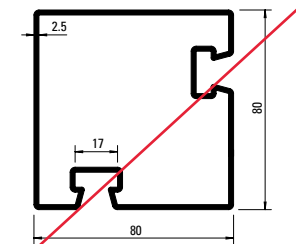

~~**76.096**~~

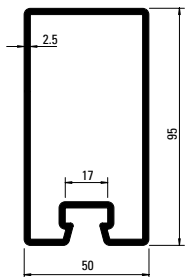

76.697
76.697 Z

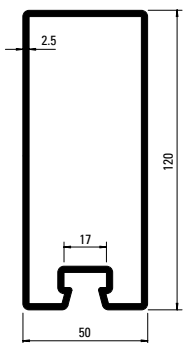

76.679
76.679 Z

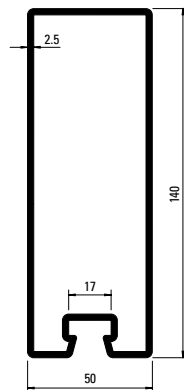

76.666
76.666 Z

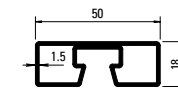

76.692

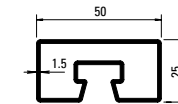

76.682

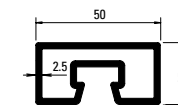

76.680

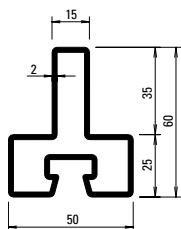

76.114

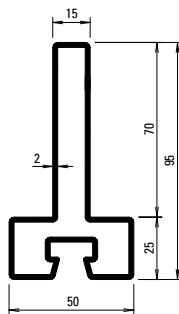

76.115

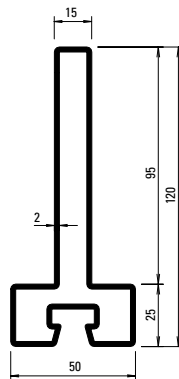

76.116

Profil-Nr.	G kg/m	F cm ²	I _x cm ⁴	W _x cm ³	I _y cm ⁴	W _y cm ³	U m ² /m
76.094	4,090	5,21	15,20	5,90	15,20	5,90	0,280
76.096	6,000	7,64	68,50	16,79	68,53	16,79	0,391
76.114	3,820	4,87	15,36	4,14	9,79	3,91	0,251
76.115	4,920	6,27	54,76	9,31	10,38	4,15	0,321
76.116	5,710	7,27	105,00	14,31	10,81	4,32	0,371
76.666	7,910	10,10	240,0	32,10	43,50	17,40	0,412
76.671	3,860	4,90	23,2	7,20	17,30	6,90	0,260

Profil-Nr.	G kg/m	F cm ²	I _x cm ⁴	W _x cm ³	I _y cm ⁴	W _y cm ³	U m ² /m
76.679	7,120	9,07	162,0	25,20	37,90	15,20	0,373
76.680	3,390	4,32	3,17	2,38	11,08	4,43	0,182
76.682	2,120	2,70	2,34	1,81	7,20	2,90	0,190
76.692	1,900	2,52	0,85	0,81	6,00	2,40	0,176
76.694	3,500	4,50	15,0	5,70	14,80	5,90	0,240
76.696	4,450	5,70	48,4	11,50	21,80	8,70	0,300
76.697	6,100	7,90	92,0	17,90	31,00	12,40	0,330

Deckprofile 50 mm (Masstab 1:3)
Profils de recouvrement 50 mm (échelle 1:3)
Cover sections 50 mm (scale 1:3)

VISS Fire DV
 VISS Fire DV
 VISS Fire DV

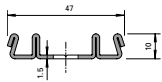

400.868



400.868 Z

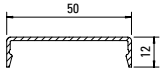

407.860

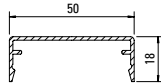

407.861

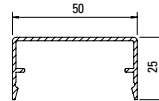

407.862

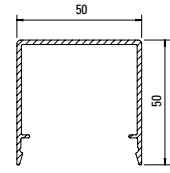

407.863

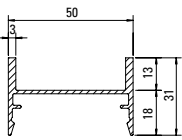

407.900

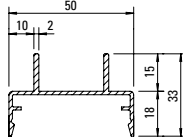

407.911

Edelstahl-Abdeckprofile
Werkstoff 1.4301 (AISI 304)
 geschliffen, Korn 220/240,
 mit Schutzfolie, Länge 6 m

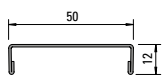

400.860

Profilé de recouvrement acier Inox
Qualité 1.4301 (AISI 304)
 meulé, degré 220/240, avec feuille
 de protection, longueurs 6 m

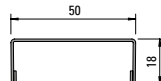

400.861

Stainless steel cover sections
Material 1.4301 (AISI 304)
 polished, grain 220/240,
 with protective film, length 6 m



Edelstahl-Abdeckprofile
Werkstoff 1.4401 (AISI 316)
 geschliffen, Korn 220/240,
 mit Schutzfolie, Länge 6 m

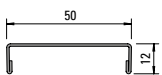

400.862

Profilé de recouvrement acier Inox
Qualité 1.4401 (AISI 316)
 meulé, degré 220/240, avec feuille de
 protection, longueurs 6 m

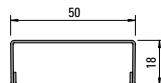

400.863

Stainless steel cover sections
Material 1.4401 (AISI 316)
 polished, grain 220/240,
 with protective film, length 6 m

Profil-Nr.	G kg/m	U m ² /m	P m ² /m
407.860	0,266	0,147	0,072
407.861	0,341	0,185	0,084
407.862	0,394	0,213	0,098
407.863	0,660	0,313	0,148
407.900	0,556	0,240	0,138
407.911	0,510	0,245	0,146

Profil-Nr.	G kg/m
400.860	0,644
400.861	0,734
400.862	0,652
400.863	0,744

Artikel in Abhängigkeit der Füllelementstärken

Articles en fonction de l'éléments de remplissage

Items depending on thickness of infill elements

VISS Fire DV Vertikalfassaden
VISS Fire DVS Dachverglasungen

VISS Fire DV Façades verticales
VISS Fire DVS Verrières

VISS Fire DV Vertical façades
VISS Fire DVS Roof glazings

F mm	Brandschutzanker Boulon d'ancrage Fire-proof anchor ①	Glasauflage Support de verre Glazing support ②	Tragklotz Cale pour remplissage Glazing support ③
05 – 09	452.474	452.491	453.070
10 – 11	452.430	452.439	453.070
12 – 14	452.481	452.455	453.070
15	452.431	452.483	453.070
16 – 19	452.482	452.483	453.070
20 – 21	452.453	452.454	453.027 (453.070)
22 – 25	452.472	452.488	453.016 (453.070)
26 – 27	452.475	452.492	453.026 (453.070)
28 – 31	452.476	452.484	453.029 (453.070)
32 – 34	452.477	452.485	453.030 (453.070)
35 – 37	452.478	452.486	453.031 (453.070)
38 – 40	452.479	452.487	453.032 (453.070)
41 – 43	452.448	452.449	453.033 (453.070)
44 – 46	452.441	452.456	453.034 (453.070)
47 – 49	452.442	452.457	453.070
50 – 53	452.443	452.458	453.070
54 – 57	452.446	452.447	453.072 (453.070)
58 – 61	452.444	Stahlflach*	453.072 (453.070)
62 – 66	452.427	Stahlflach*	453.070
67 – 70	452.428	Stahlflach*	453.070

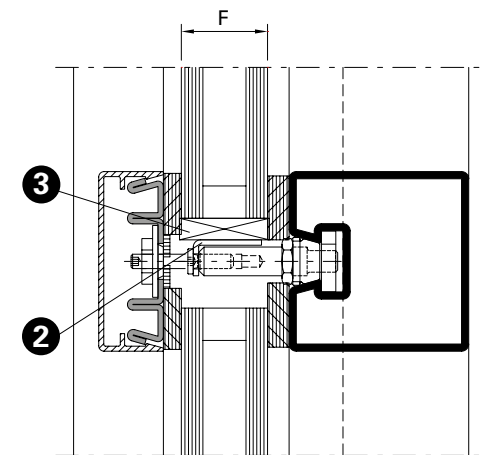
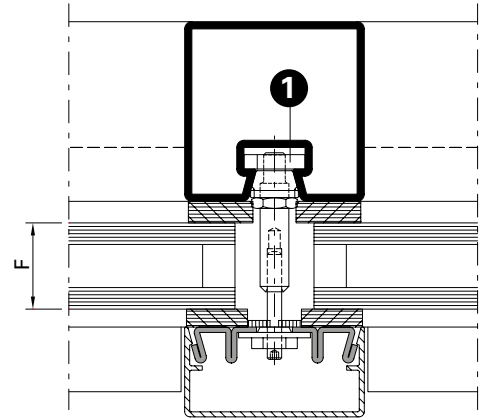

* Stahlflach
* Fer plat
* Flat steel

() optional auch möglich
() aussi possible en option
() optional also possible

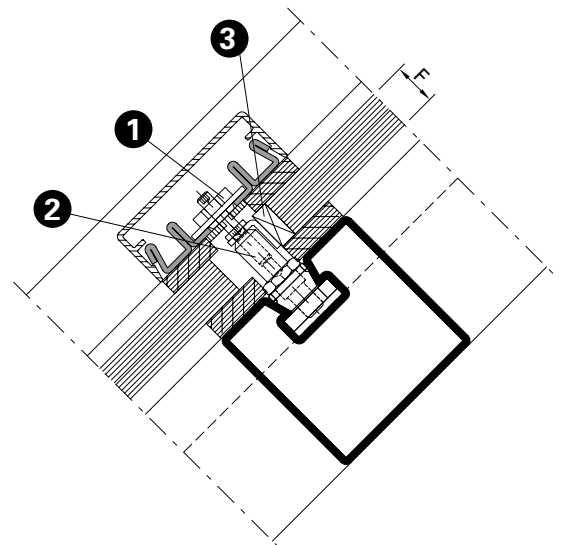
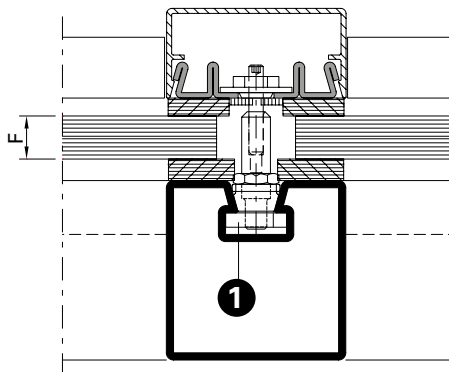

Die maximalen Traglasten sind dem Katalog VISS Tragkonstruktion zu entnehmen (Art.-Nr. K1178120).

Les charges maximales admissibles sont indiquées dans le catalogue Construction porteuse VISS (réf. K1178120).

The maximum loads can be found in the VISS supporting structure catalogue (Art. No. K1178120).

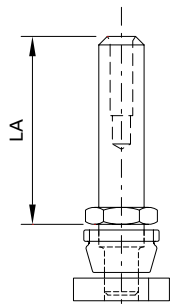
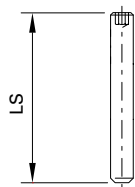

452.474	LA = 12 mm LS = 25 mm
452.430	LA = 14 mm LS = 25 mm
452.481	LA = 17 mm LS = 25 mm
452.482	LA = 20 mm LS = 30 mm
452.431	LA = 20 mm LS = 25 mm
452.453	LA = 24 mm LS = 30 mm
452.472	LA = 26 mm LS = 30 mm
452.475	LA = 30 mm LS = 30 mm
452.476	LA = 33 mm LS = 30 mm
452.477	LA = 36 mm LS = 30 mm
452.478	LA = 39 mm LS = 30 mm
452.479	LA = 42 mm LS = 30 mm
452.448	LA = 45 mm LS = 30 mm
452.441	LA = 48 mm LS = 30 mm
452.442	LA = 51 mm LS = 30 mm
452.443	LA = 54 mm LS = 30 mm
452.446	LA = 58 mm LS = 30 mm
452.444	LA = 61 mm LS = 30 mm
452.427	LA = 61 mm LS = 35 mm
452.428	LA = 61 mm LS = 40 mm

Brandschutzanker
Edelstahl, mit vormontiertem Keil und Nutenstein, Gewindestift M4, Zentrier Mutter M4

VE = 50 Stück

Einsatz:
Artikel in Abhängigkeit der Füllelementdicke (siehe Seite 54-10)

452.474	LA = 12 mm LS = 25 mm
452.430	LA = 14 mm LS = 25 mm
452.481	LA = 17 mm LS = 25 mm
452.482	LA = 20 mm LS = 30 mm
452.431	LA = 20 mm LS = 25 mm
452.453	LA = 24 mm LS = 30 mm
452.472	LA = 26 mm LS = 30 mm
452.475	LA = 30 mm LS = 30 mm
452.476	LA = 33 mm LS = 30 mm
452.477	LA = 36 mm LS = 30 mm
452.478	LA = 39 mm LS = 30 mm
452.479	LA = 42 mm LS = 30 mm
452.448	LA = 45 mm LS = 30 mm
452.441	LA = 48 mm LS = 30 mm
452.442	LA = 51 mm LS = 30 mm
452.443	LA = 54 mm LS = 30 mm
452.446	LA = 58 mm LS = 30 mm
452.444	LA = 61 mm LS = 30 mm
452.427	LA = 61 mm LS = 35 mm
452.428	LA = 61 mm LS = 40 mm

Boulon d'ancrage anti-incendie
acier Inox, avec cale et languette montées au préalable, vis sans tête M4, écrou de centrage M4

UV = 50 pièces

Utilisation:
Article en fonction de l'épaisseur de l'élément de remplissage (voir page 54-10)

452.474	LA = 12 mm LS = 25 mm
452.430	LA = 14 mm LS = 25 mm
452.481	LA = 17 mm LS = 25 mm
452.482	LA = 20 mm LS = 30 mm
452.431	LA = 20 mm LS = 25 mm
	mm
452.453	LA = 24 mm LS = 30 mm
452.472	LA = 26 mm LS = 30 mm
452.475	LA = 30 mm LS = 30 mm
452.476	LA = 33 mm LS = 30 mm
452.477	LA = 36 mm LS = 30 mm
452.478	LA = 39 mm LS = 30 mm
452.479	LA = 42 mm LS = 30 mm
452.448	LA = 45 mm LS = 30 mm
452.441	LA = 48 mm LS = 30 mm
452.442	LA = 51 mm LS = 30 mm
452.443	LA = 54 mm LS = 30 mm
452.446	LA = 58 mm LS = 30 mm
452.444	LA = 61 mm LS = 30 mm
452.427	LA = 61 mm LS = 35 mm
452.428	LA = 61 mm LS = 40 mm

Fire-proof anchor
stainless steel, with pre-assembled key and tenon block, set screw M4, centring nut M4

PU = 50 pieces

Application:
Article depending on thickness of infill panels (see page 54-10)



452.491	L = 12 mm
452.439	L = 14 mm
452.455	L = 17 mm
452.483	L = 20 mm
452.454	L = 24 mm
452.488	L = 26 mm
452.492	L = 30 mm
452.484	L = 33 mm
452.485	L = 36 mm
452.486	L = 39 mm
452.487	L = 42 mm
452.449	L = 45 mm
452.456	L = 48 mm
452.457	L = 51 mm
452.458	L = 54 mm
452.447	L = 58 mm

Glasauflage

Edelstahl, mit Brandschutzanker und Befestigungsschraube M4x10, Aufлагewinkel mit Klebefolie für Montage Glasklotz

VE = 20 Stück

Einsatz:

Artikel in Abhängigkeit der Füllelementdicke (siehe Seite 54-10)

452.491	L = 12 mm
452.439	L = 14 mm
452.455	L = 17 mm
452.483	L = 20 mm
452.454	L = 24 mm
452.488	L = 26 mm
452.492	L = 30 mm
452.484	L = 33 mm
452.485	L = 36 mm
452.486	L = 39 mm
452.487	L = 42 mm
452.449	L = 45 mm
452.456	L = 48 mm
452.457	L = 51 mm
452.458	L = 54 mm
452.447	L = 58 mm

Support de verre

acier Inox, avec boulon d'ancrage anti-incendie et vis de fixation M4x10, cornière d'appui avec bande adhésive pour montage cale de verre

UV = 20 pièces

Utilisation:

Article en fonction de l'épaisseur de l'élément de remplissage (voir page 54-10)

452.491	L = 12 mm
452.439	L = 14 mm
452.455	L = 17 mm
452.483	L = 20 mm
452.454	L = 24 mm
452.488	L = 26 mm
452.492	L = 30 mm
452.484	L = 33 mm
452.485	L = 36 mm
452.486	L = 39 mm
452.487	L = 42 mm
452.449	L = 45 mm
452.456	L = 48 mm
452.457	L = 51 mm
452.458	L = 54 mm
452.447	L = 58 mm

Glazing support

stainless steel, with fire-proofing anchor and fastening screw M4x10, angle support with adhesive foil for installation glazing bridge

PU = 20 pieces

Application:

Article depending on thickness of infill panels (see page 54-10)

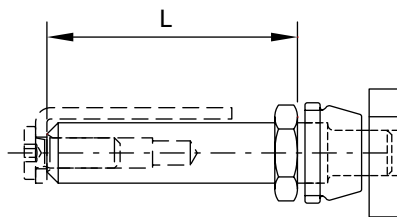



451.025 6 x 17 mm
451.026 8 x 17 mm

Keramikfaserband
selbstklebend, weiss

VE = 3 Rollen à 10 m

451.025 6 x 17 mm
451.026 8 x 17 mm

Bande de fibre de céramique
auto-collante, blanc

UV = 3 rouleaux à 10 m

451.025 6 x 17 mm
451.026 8 x 17 mm

Ceramic fibre strips
self-adhesive, white

PU = 3 rolls, 10 m each



451.080
Brandschutzlaminat
selbstklebend, 14,4 x 1,8 mm

VE = 1 Rolle à 25 m

Einsatz:
Im Glasfalz-Bereich bei
EI90-Verglasungen

451.080
Bande de protection-incendie
auto-adhésive, 14,4 x 1,8 mm

UV = 1 rouleau à 25 m

Utilisation:
Dans la feuillure à verre pour
les vitrages EI90

451.080
Fire protection laminate
auto-adhésive, 14,4 x 1,8 mm

PU = 1 roll, 25 m each

Application:
In glazing rebate area for
EI90 glazing

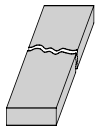

451.081
Brandschutzlaminat
selbstklebend, 7,2 x 1,8 mm

VE = 50 Stück à 1075 mm

Einsatz:
Anpressprofil Pfosten und Riegel

451.081
Bande de protection-incendie
auto-adhésive, 7,2 x 1,8 mm

UV = 50 pièces à 1075 mm

Utilisation:
Profilé de fixation montant
et traverse

451.081
Fire protection laminate
self-adhesive, 7,2 x 1,8 mm

PU = 50 pieces, 1075 mm each

Application:
Clamping section mullion and
transom



453.016	23 x 6 mm
453.026	25 x 6 mm
453.027	19 x 6 mm
453.028	8 x 6 mm
453.029	29 x 6 mm
453.030	32 x 6 mm
453.031	35 x 6 mm
453.032	38 x 6 mm
453.033	41 x 6 mm
453.034	44 x 6 mm
453.072	57 x 6 mm

Glasklotz
Promatect-H, Länge 80 mm,
imprägniert

VE = 20 Stück

Einsatz:
Artikel in Abhängigkeit der
Füllelementdicke
(siehe Seite 54-10)

453.016	23 x 6 mm
453.026	25 x 6 mm
453.027	19 x 6 mm
453.028	8 x 6 mm
453.029	29 x 6 mm
453.030	32 x 6 mm
453.031	35 x 6 mm
453.032	38 x 6 mm
453.033	41 x 6 mm
453.034	44 x 6 mm
453.072	57 x 6 mm

Cale de verre
Promatect-H, longueur 80 mm,
imprégné

UV = 20 pièces

Utilisation:
Article en fonction de l'épaisseur
de l'élément de remplissage
(voir page 54-10)

453.016	23 x 6 mm
453.026	25 x 6 mm
453.027	19 x 6 mm
453.028	8 x 6 mm
453.029	29 x 6 mm
453.030	32 x 6 mm
453.031	35 x 6 mm
453.032	38 x 6 mm
453.033	41 x 6 mm
453.034	44 x 6 mm
453.072	57 x 6 mm

Glazing bridge
Promatect-H, length 80 mm,
impregnated

PU = 20 pieces

Application:
Article depending on thickness
of infill panels
(see page 54-10)

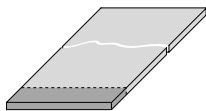

453.070
Glasklotz
glasfaserverstärkter Kunststoff,
80 x 5 mm, Zuschnitt entspre-
chend Füllelementstärke durch
Metallbauer

VE = 1 Stück à 1000 mm

Einsatz:
Artikel in Abhängigkeit der
Füllelementdicke
(siehe Seite 54-10)

453.070
Cale de verre
Plastique renforcé par fibres de
verre, 80 x 5 mm, découpe par
le constructeur métallique selon
l'épaisseur des éléments de
remplissage

UV = 1 pièce à 1000 mm

Utilisation:
Article en fonction de l'épaisseur
de l'élément de remplissage
(voir page 54-10)

453.070
Glazing bridge
glass fibre reinforced plastic,
80 x 5 mm, to be cut by a sheet
metal worker according to thick-
ness of the filling material

PU = 1 piece, 1000 mm each

Application:
Article depending on thickness
of infill panels
(see page 54-10)

536.007	VISS G30 DIBt Z-19.14-1214
536.008	VISS G60 DIBt Z-19.14-1216
536.020	VISS G90 DIBt Z-19.14-1563

Kennzeichen-Schild DE
inkl. Übereinstimmungs-
bestätigung

VE = 1 Stück

536.007	VISS G30 DIBt Z-19.14-1214
536.008	VISS G60 DIBt Z-19.14-1216
536.020	VISS G90 DIBt Z-19.14-1563

Plaque signalétique DE
avec confirmation de
compatibilité

UV = 1 pièce

536.007	VISS G30 DIBt Z-19.14-1214
536.008	VISS G60 DIBt Z-19.14-1216
536.020	VISS Fire G90 DIBt Z-19.14-1563

Identification plate DE
including declaration of
conformity

PU = 1 piece

System-Hinweise		VISS Fire DV	
Remarques concernant les systèmes		VISS Fire DV	
System instructions		VISS Fire DV	

System-Hinweise	Remarques concernant les systèmes	System instructions	
U _f -Werte nach EN 10077-2	Valeurs U _f selon EN 10077-2	U _f values according to EN 10077-2	16

Schnittpunkte E30 / E60 / E90	Coupe de détails E30 / E60 / E90	Section details E30 / E60 / E90	18
Konstruktions-Details E30 / E60 / E90	Détails de construction E30 / E60 / E90	Constructions details E30 / E60 / E90	30
Anschlüsse am Bau E30 / E60 / E90	Raccordement au mur E30 / E60 / E90	Attachment to structure E30 / E60 / E90	30

Schnittpunkte EI60 / EI90	Coupe de détails EI60 / EI90	Section details EI60 / EI90	23
Konstruktions-Details EI30 / EI60 / EI90	Détails de construction EI30 / EI60 / EI90	Constructions details EI30 / EI60 / EI90	30
Anschlüsse am Bau EI30 / EI60 / EI90	Raccordement au mur EI30 / EI60 / EI90	Attachment to structure EI30 / EI60 / EI90	30

Schnittpunkte VISS Fire DVS	Coupe de détails VISS Fire DVS	Section details VISS Fire DVS	32
Konstruktions-Details VISS Fire DVS	Détails de construction VISS Fire DVS	Constructions details VISS Fire DVS	36
Anschlüsse am Bau VISS Fire DVS	Raccordement au mur VISS Fire DVS	Attachment to structure VISS Fire DVS	36

Verarbeitungs-Hinweise	Indications d'usinage	Assembly instructions	37
-------------------------------	------------------------------	------------------------------	-----------

System-Hinweise

Remarques concernant les systèmes

System instructions

VISS Fire DV

VISS Fire DV

VISS Fire DV

**U_f-Werte nach EN 10077-2
VISS Fire TV**

**Valeurs U_f selon EN 10077-2
VISS Fire TV**

**U_f values according to 10077-2
VISS Fire TV**

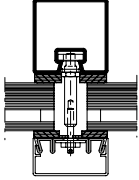
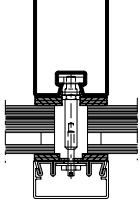
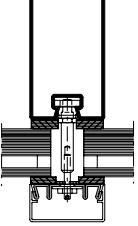
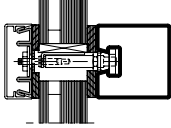
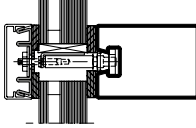
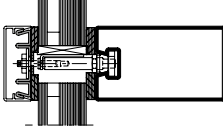
						
Glas Verre Glass	Pfosten 50/50 Montant 50/50 Mullion 50/50	Pfosten 50/95 Montant 50/95 Mullion 50/95	Pfosten 50/140 Montant 50/140 Mullion 50/140	Riegel 50/50 Traverse 50/50 Transom 50/50	Riegel 50/95 Traverse 50/95 Transom 50/95	Riegel 50/140 Traverse 50/140 Transom 50/140
10 mm	2,0 W/m ² K	2,2 W/m ² K	2,2 W/m ² K	2,0 W/m ² K	2,2 W/m ² K	2,2 W/m ² K
15 mm	2,0 W/m ² K	2,0 W/m ² K	2,1 W/m ² K	2,0 W/m ² K	2,0 W/m ² K	2,1 W/m ² K
20 mm	1,9 W/m ² K	1,9 W/m ² K	1,9 W/m ² K	1,9 W/m ² K	1,9 W/m ² K	1,9 W/m ² K
25 mm	1,8 W/m ² K	1,8 W/m ² K	1,8 W/m ² K	1,8 W/m ² K	1,8 W/m ² K	1,8 W/m ² K
30 mm	1,7 W/m ² K	1,7 W/m ² K	1,7 W/m ² K	1,7 W/m ² K	1,7 W/m ² K	1,7 W/m ² K
35 mm	1,6 W/m ² K	1,6 W/m ² K	1,6 W/m ² K	1,6 W/m ² K	1,6 W/m ² K	1,6 W/m ² K
40 mm	1,5 W/m ² K	1,5 W/m ² K	1,5 W/m ² K	1,5 W/m ² K	1,5 W/m ² K	1,5 W/m ² K
45 mm	1,5 W/m ² K	1,5 W/m ² K	1,5 W/m ² K	1,5 W/m ² K	1,5 W/m ² K	1,5 W/m ² K
50 mm	1,5 W/m ² K	1,4 W/m ² K	1,4 W/m ² K	1,5 W/m ² K	1,4 W/m ² K	1,4 W/m ² K
55 mm	1,4 W/m ² K	1,4 W/m ² K	1,3 W/m ² K	1,4 W/m ² K	1,4 W/m ² K	1,3 W/m ² K
70 mm	1,4 W/m ² K	1,4 W/m ² K	1,3 W/m ² K	1,4 W/m ² K	1,4 W/m ² K	1,3 W/m ² K

**Der Einfluss der Schrauben-
befestigung in Höhe von 0.3 W/m²K
ist berücksichtigt.**

**L'influence de la fixation à vis de
0.3 W/m²K est prise en compte.**

**The 0.3 W/m²K influence of the
screw fixing is taken into account.**

**Einbau mit Anpressprofil aus feuerver-
zinktem Bandstahl**

**Montage avec profilé de fixation en
bandes d'acier zinguées aus feu**

**Installation with clamping section
made from hot-dip galvanised strip**



VISS Fire DV
Brandschutzverglasung
Klasse E

Hinweis:

Bei der Auswahl von Schnittpunkten, Konstruktions-Details und Bauanschlüssen sind die landesspezifischen Brandschutz-Zulassungen und Vorschriften zwingend zu beachten!



VISS Fire DV
Vitrage pare-flammes
Classe E

Note:

Les certificats de protection incendie et les prescriptions spécifiques au pays doivent être impérativement respectés lors du choix des coupe de détails, des détails de construction et des raccordements au mur!



VISS Fire DV
Fire protection glazing
Class E

Note:

When selecting section details, construction details and attachment to structure, the national fire-protection approvals and regulations must be observed (mandatory)!

Pfosten-Detail

Détail du montant

Detail of mullion

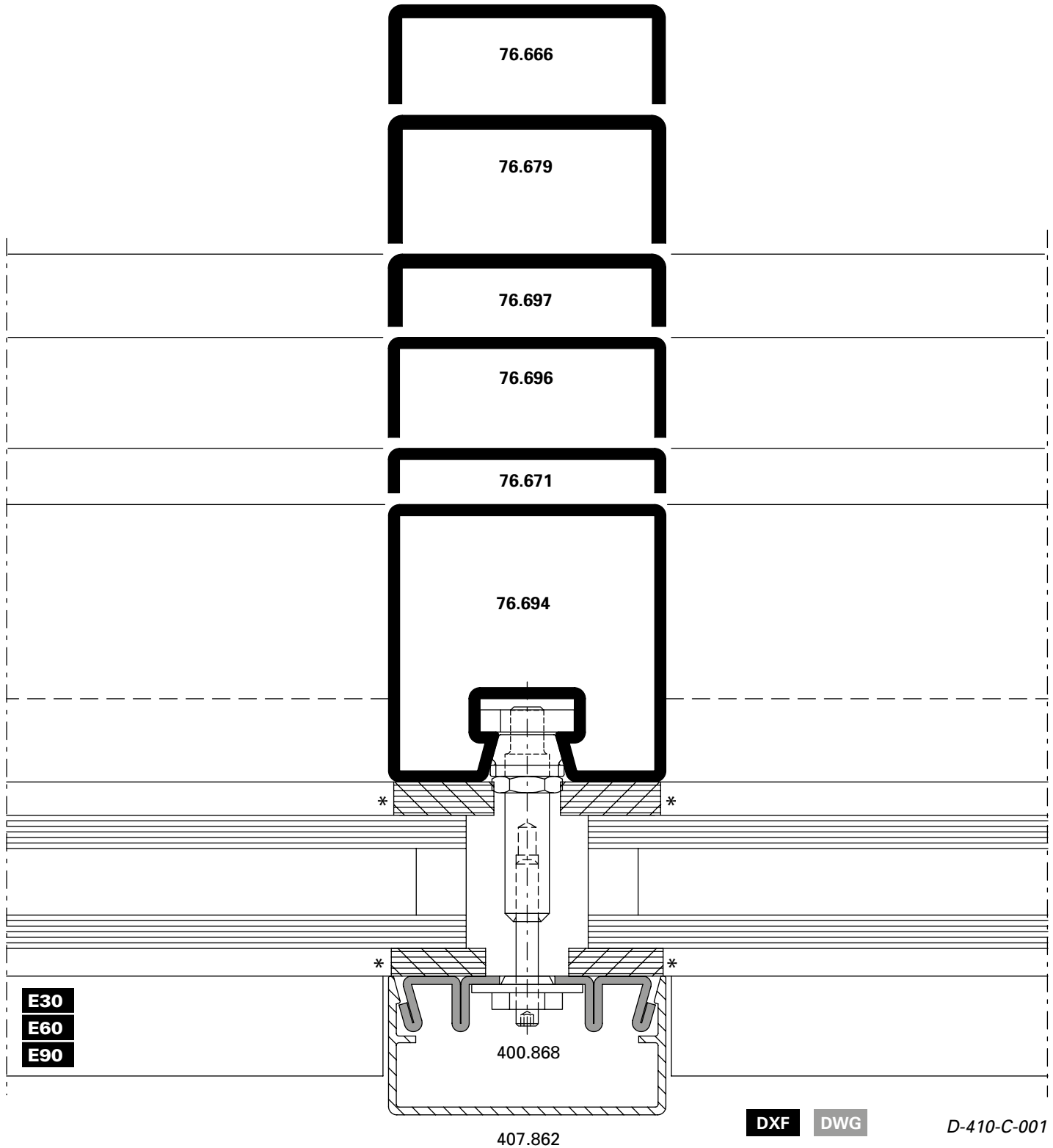

* wahlweise Silikon-Abdichtung (DIN 4102-B1)

* Au choix étanchéité silicone (DIN 4102-B1)

* Optional silicone seal (DIN 4102-B1)

Schnittpunkte im Masstab 1:1
Coupe de détails à l'échelle 1:1
Section details on scale 1:1

VISS Fire DV
VISS Fire DV
VISS Fire DV

Riegel-Detail

Détail de la traverse

Detail of transom

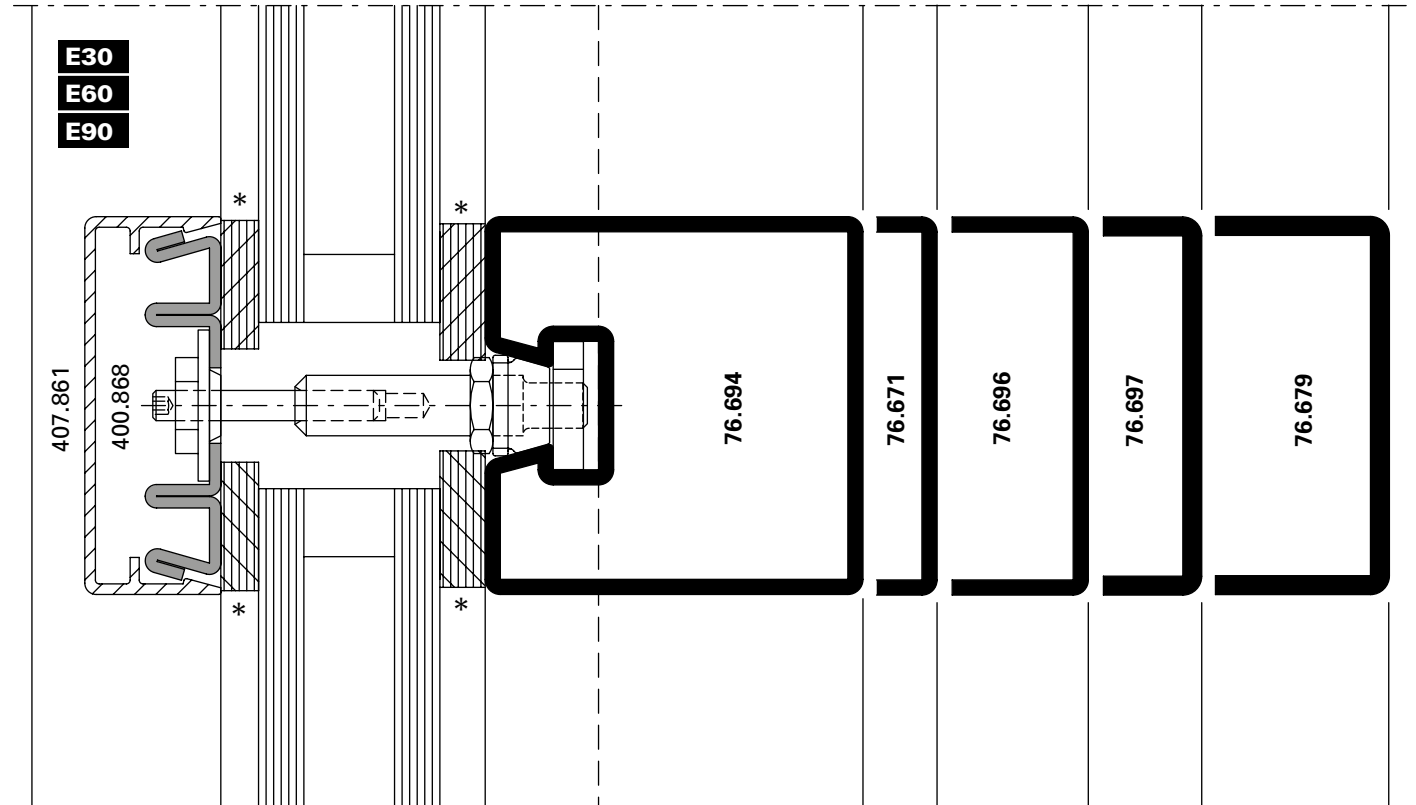

D-410-C-002

DWG

DXF

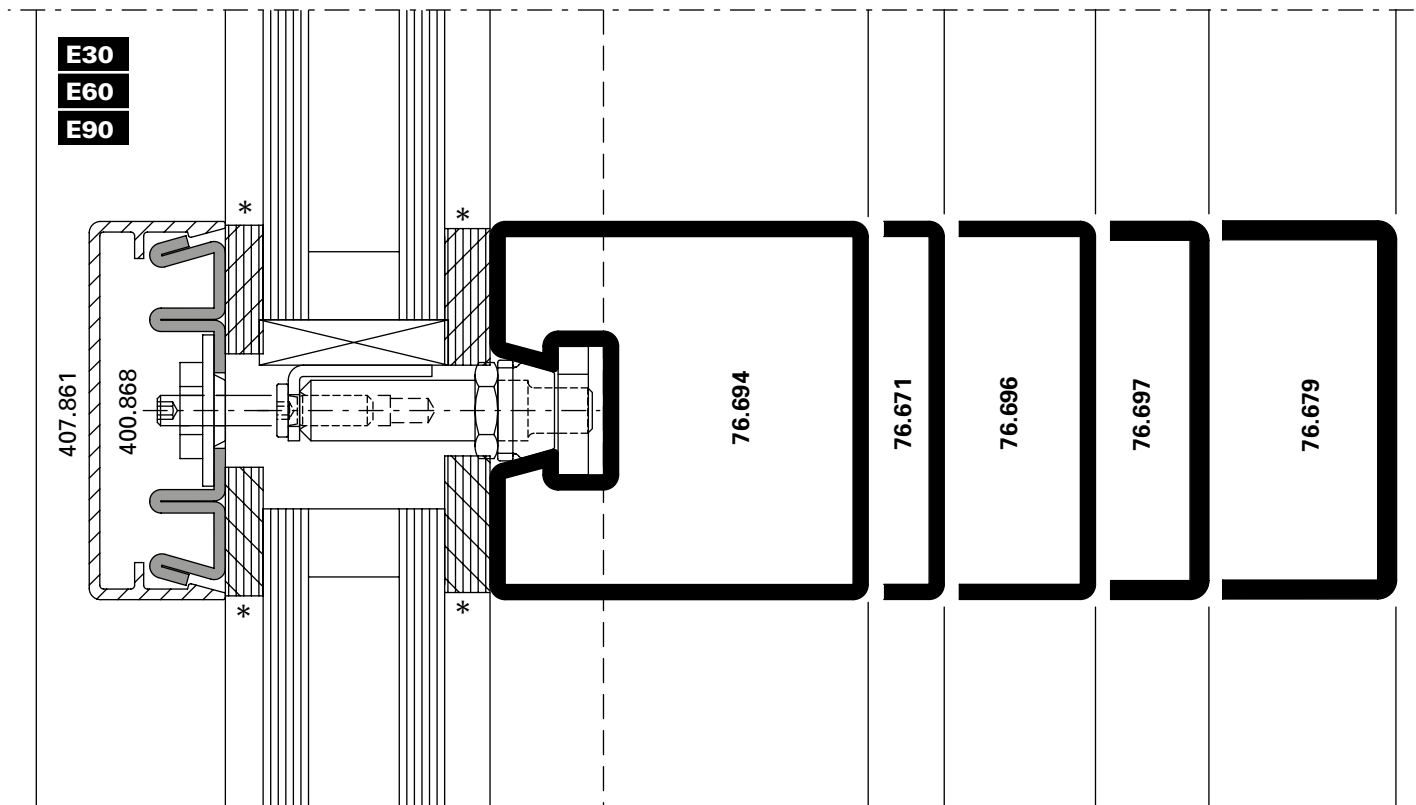

D-410-C-003

DWG

DXF

Pfosten-Detail

Détail du montant

Detail of mullion

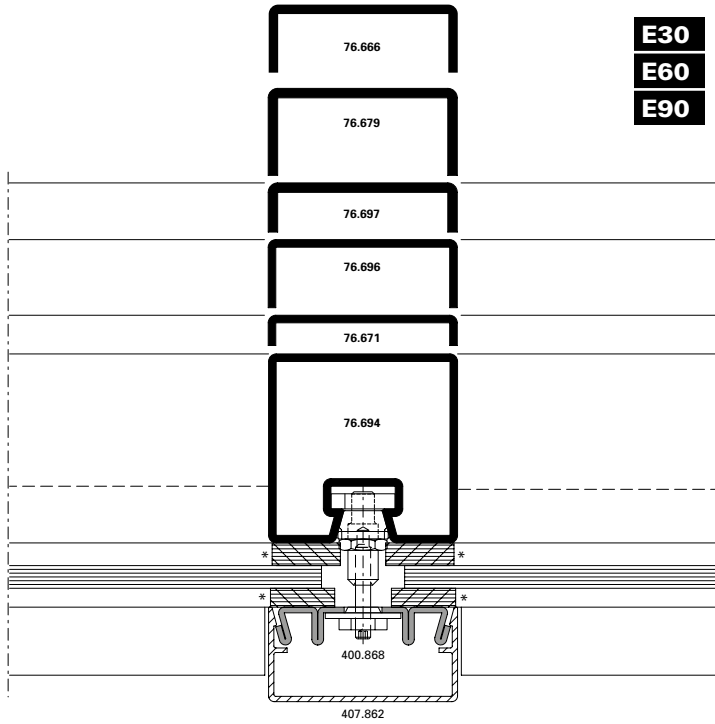

DXF **DWG** *D-410-C-004*

Riegel-Detail

Détail de la traverse

Detail of transom

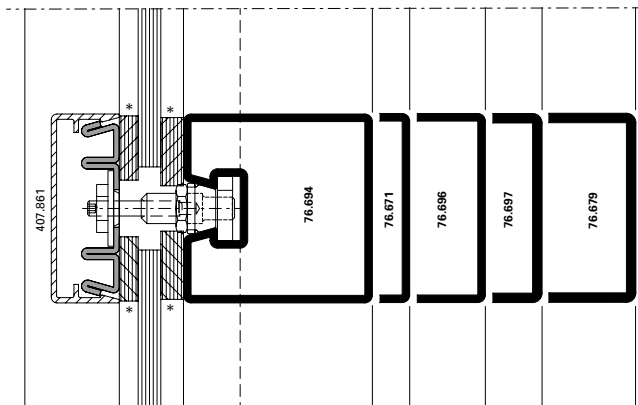

DXF **DWG** *D-410-C-005*

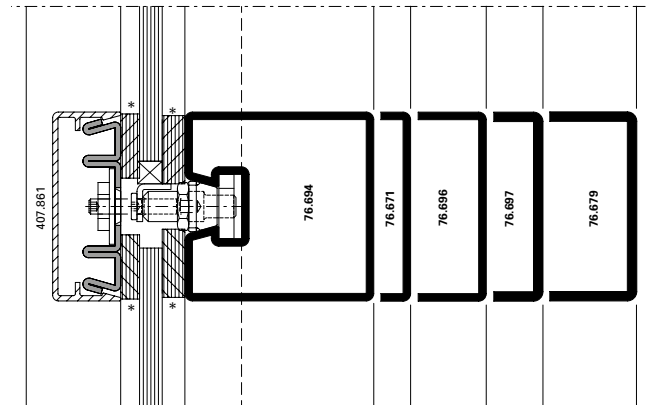

DXF **DWG** *D-410-C-006*

* wahlweise Silikon-Abdichtung (DIN 4102-B1)

* Au choix étanchéité silicone (DIN 4102-B1)

* Optional silicone seal (DIN 4102-B1)

Glaseinstand

Prise en feuillure

Glass edge cover

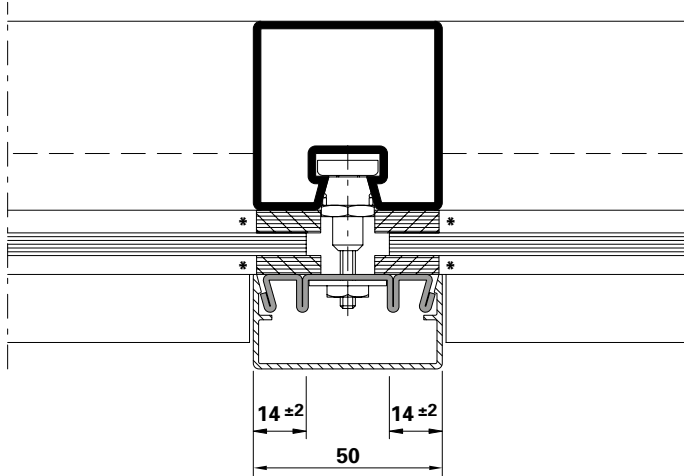

E30
E60
E90

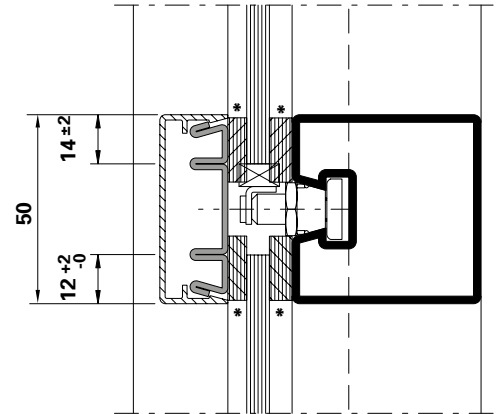

Die landesspezifischen
Brandschutz-Zulassungen bzw.
deren Bestimmungen und
Vorschriften sind zu beachten.

Les certificats de protection
incendie spécifiques au pays,
leurs dispositions et leurs
prescriptions doivent être respectés.

Fire-protection approvals or
applicable national regulations
and determinations must be
observed.

* wahlweise Silikon-Abdichtung
(DIN 4102-B1)

* Au choix étanchéité silicone
(DIN 4102-B1)

* Optional silicone seal (DIN 4102-B1)

System-Hinweise

Remarques concernant les systèmes

System instructions

VISS Fire DV

VISS Fire DV

VISS Fire DV



VISS Fire DV
Brandschutzverglasung
Klasse EI

Hinweis:

Bei der Auswahl von Schnittpunkten, Konstruktions-Details und Bauanschlüssen sind die landesspezifischen Brandschutz-Zulassungen und Vorschriften zwingend zu beachten!



VISS Fire DV
Vitrage coupe feu
Classe EI

Note:

Les certificats de protection incendie et les prescriptions spécifiques au pays doivent être impérativement respectés lors du choix des coupe de détails, des détails de construction et des raccordements au mur!



VISS Fire DV
Fire protection glazing
Class EI

Note:

When selecting section details, construction details and attachment to structure, the national fire-protection approvals and regulations must be observed (mandatory)!

Pfosten-Detail

Détail du montant

Detail of mullion

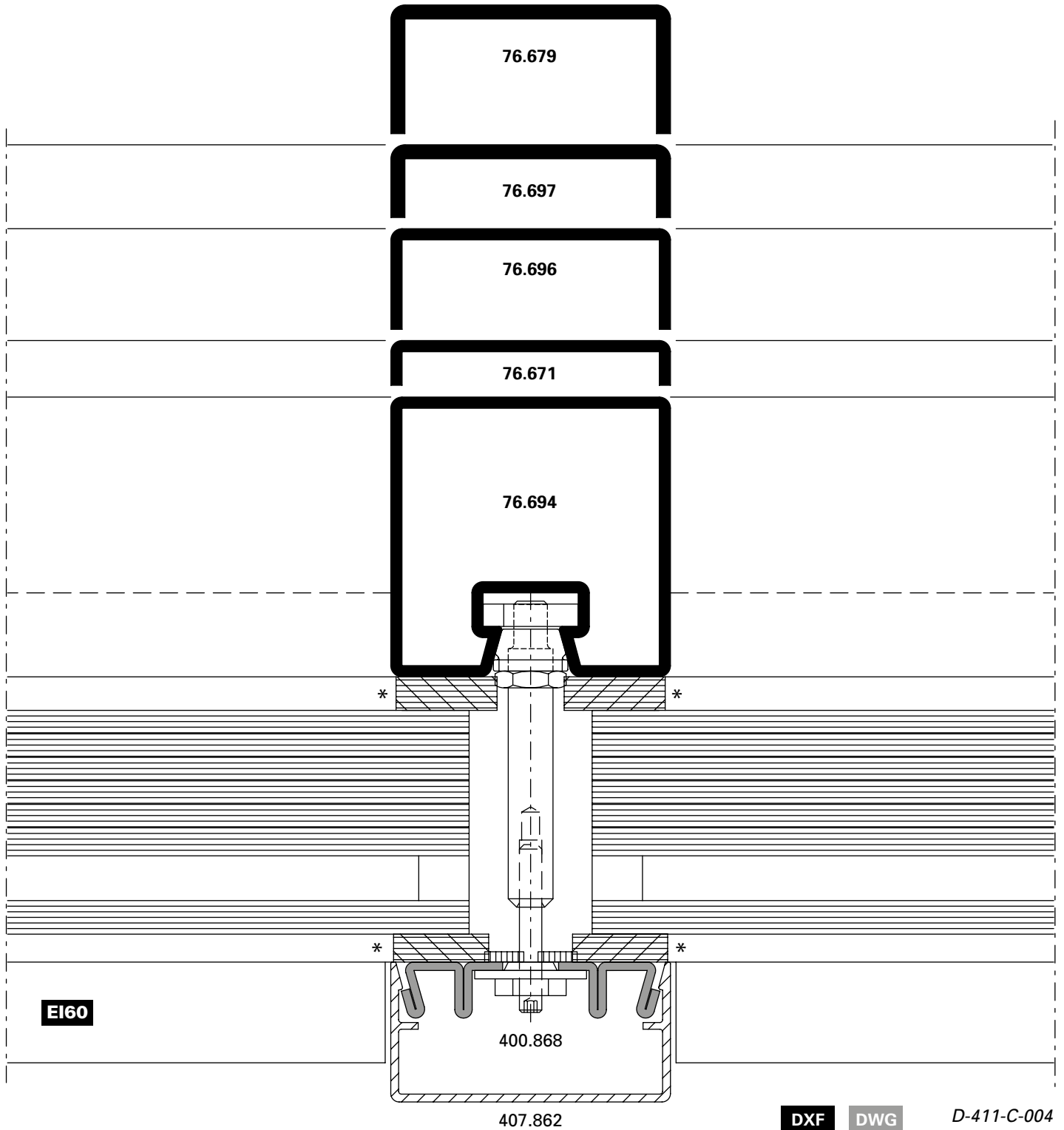

* wahlweise Silikon-Abdichtung
(DIN 4102-B1)

* Au choix étanchéité silicone
(DIN 4102-B1)

* Optional silicone seal (DIN 4102-B1)

Riegel-Detail

Détail de la traverse

Detail of transom

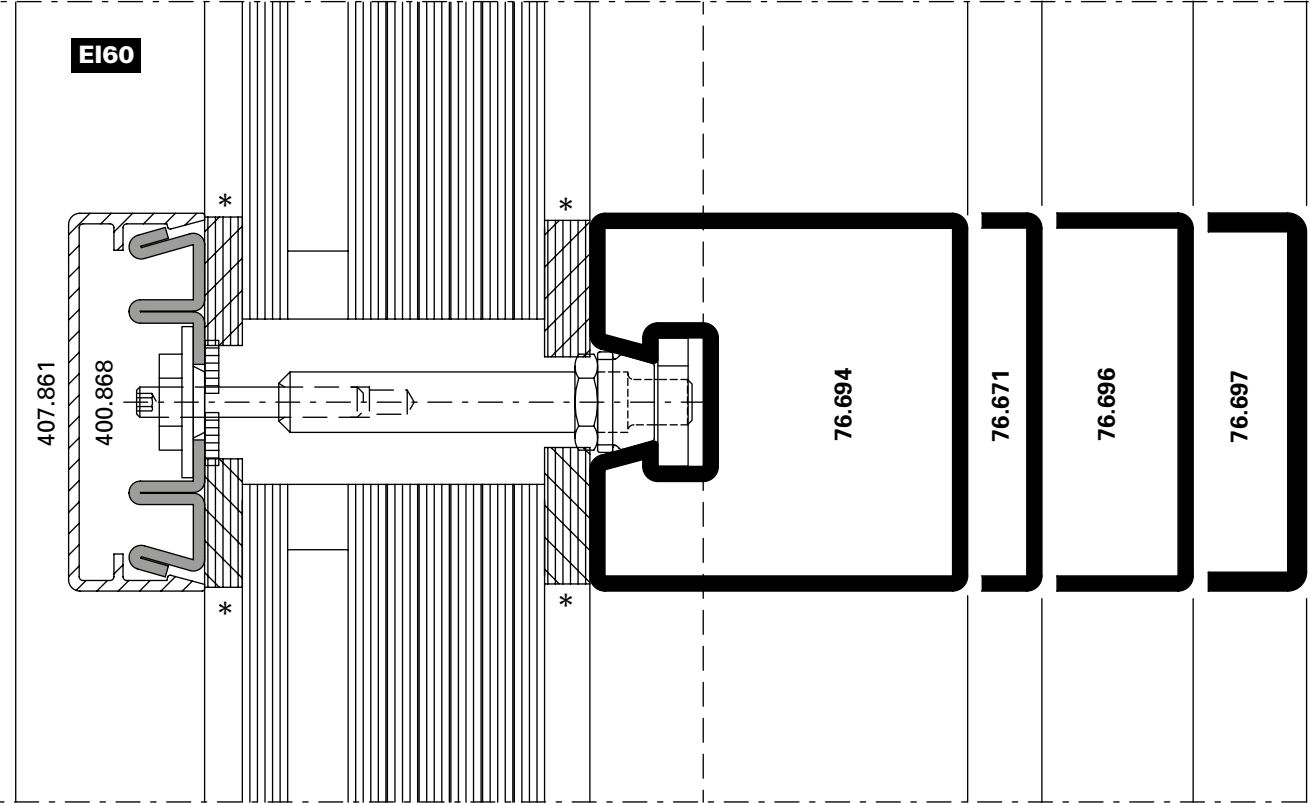

D-411-C-005

DWG

DXF

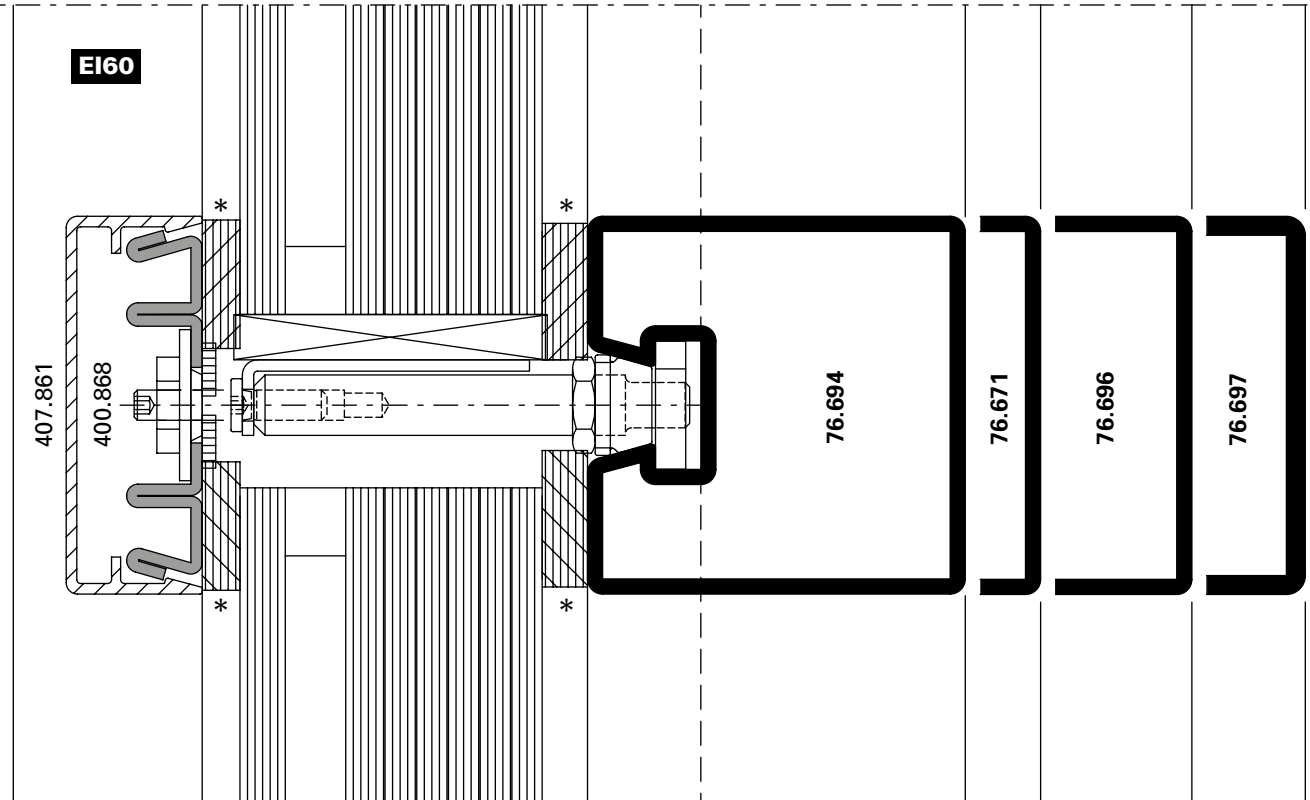

D-411-C-006

DWG

DXF

Schnittpunkte im Massstab 1:2
 Coupe de détails à l'échelle 1:2
 Section details on scale 1:2

VISS Fire DV
 VISS Fire DV
 VISS Fire DV

Pfosten-Detail

Détail du montant

Detail of mullion

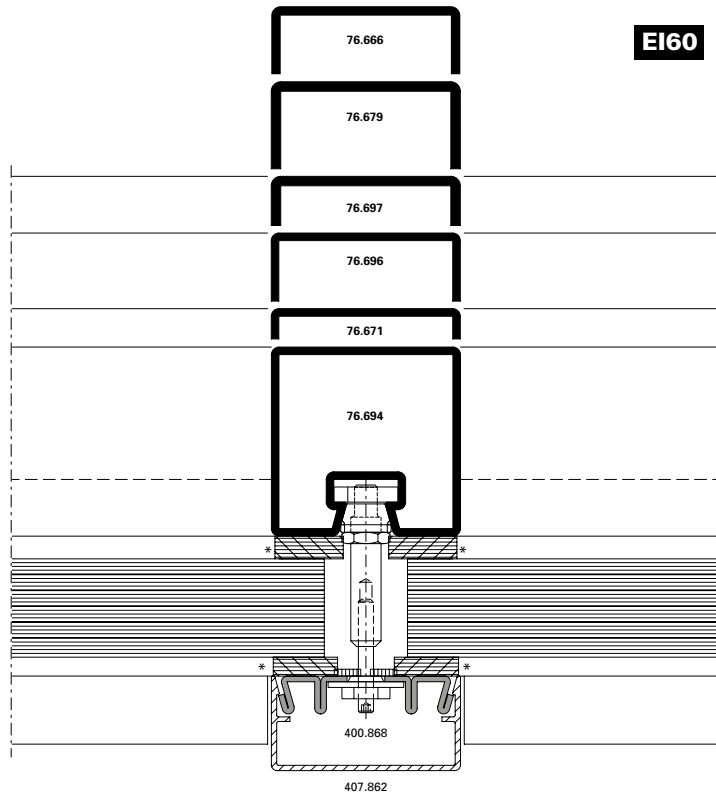

DXF

DWG

D-411-C-013

Riegel-Detail

Détail de la traverse

Detail of transom

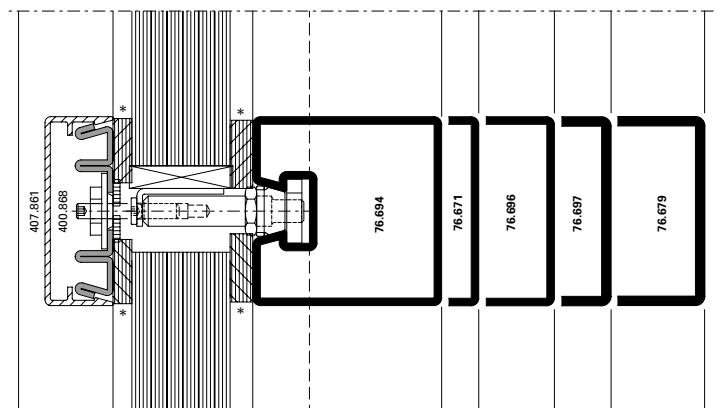
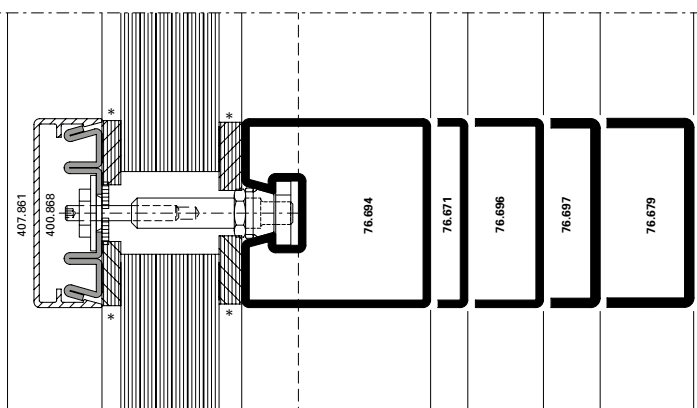

EI60

DXF

DWG

D-411-C-014

EI60

DXF

DWG

D-411-C-015

* wahlweise Silikon-Abdichtung
 (DIN 4102-B1)

* Au choix étanchéité silicone
 (DIN 4102-B1)

* Optional silicone seal (DIN 4102-B1)

Pfosten-Detail

Détail du montant

Detail of mullion

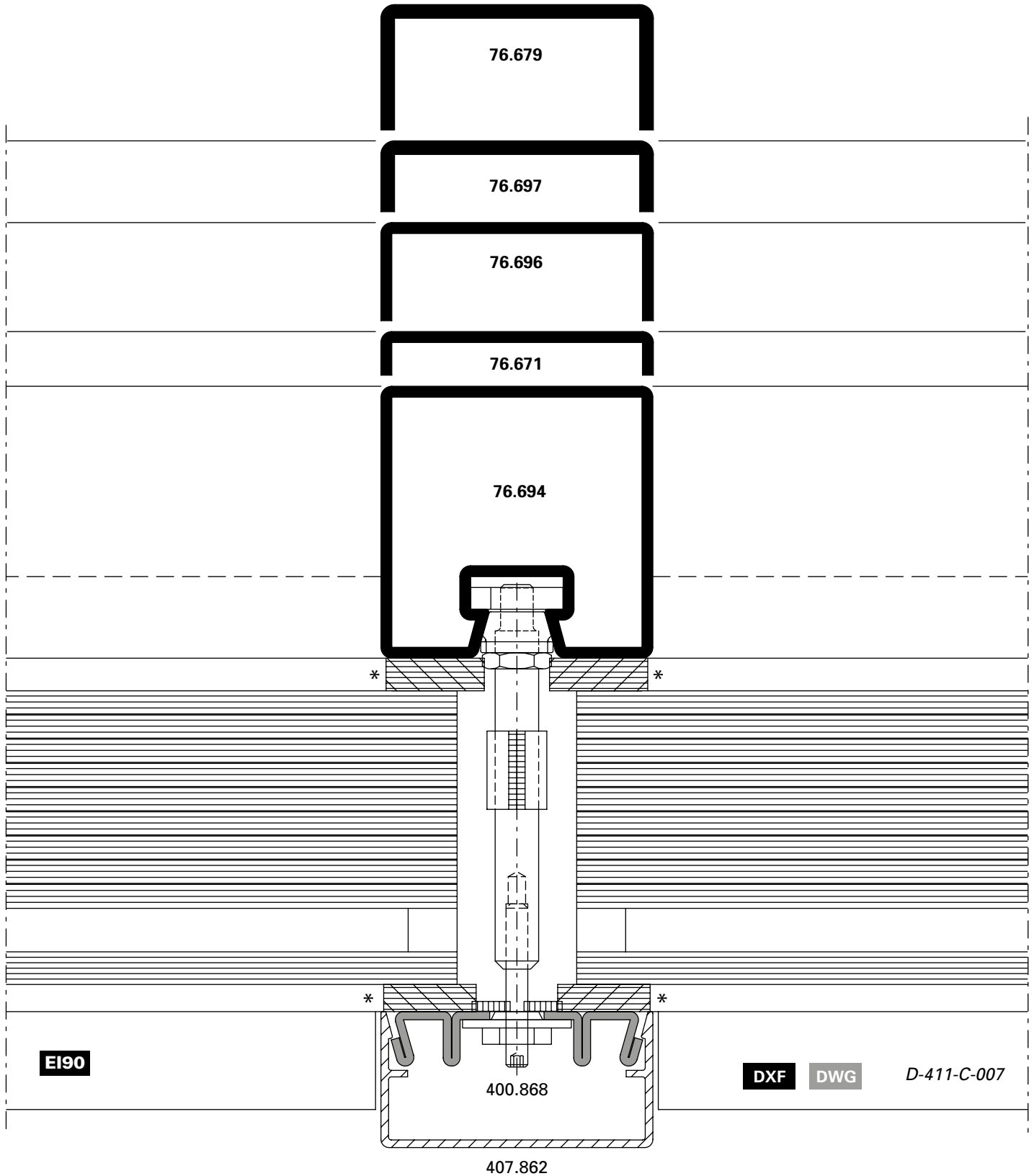

EI90

DXF

DWG

D-411-C-007

* wahlweise Silikon-Abdichtung
(DIN 4102-B1)

* Au choix étanchéité silicone
(DIN 4102-B1)

* Optional silicone seal (DIN 4102-B1)

Riegel-Detail

Détail de la traverse

Detail of transom

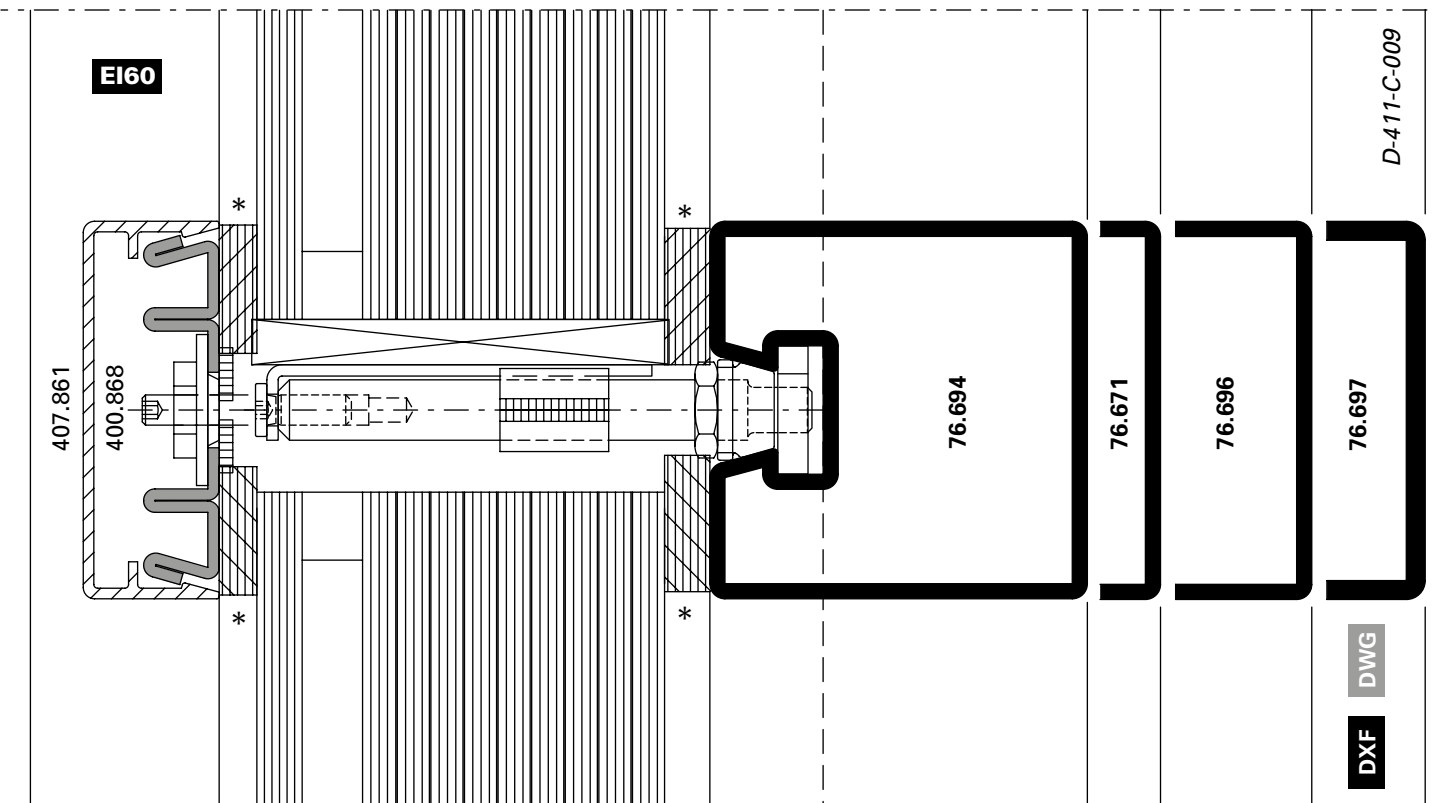
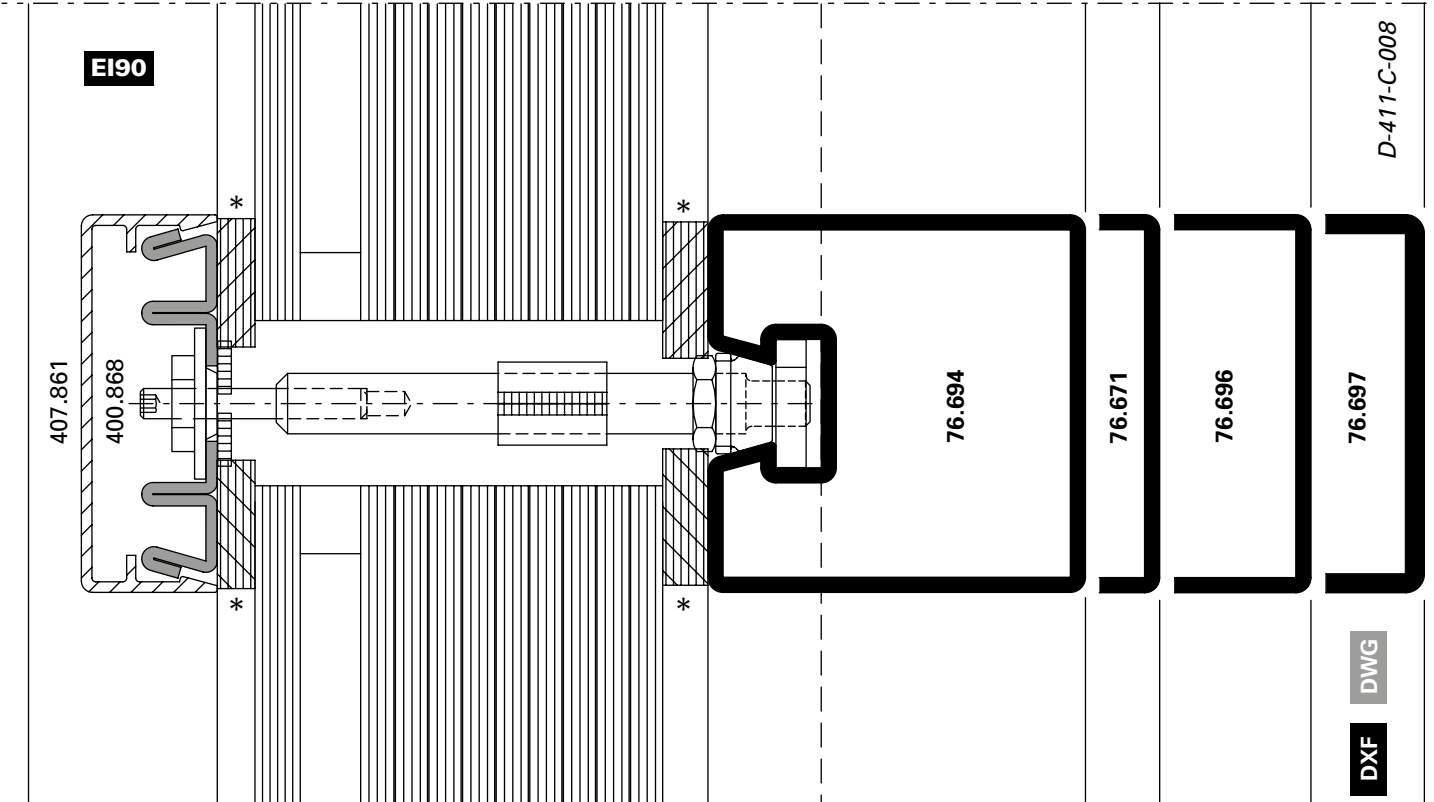

Pfosten-Detail

Détail du montant

Detail of mullion

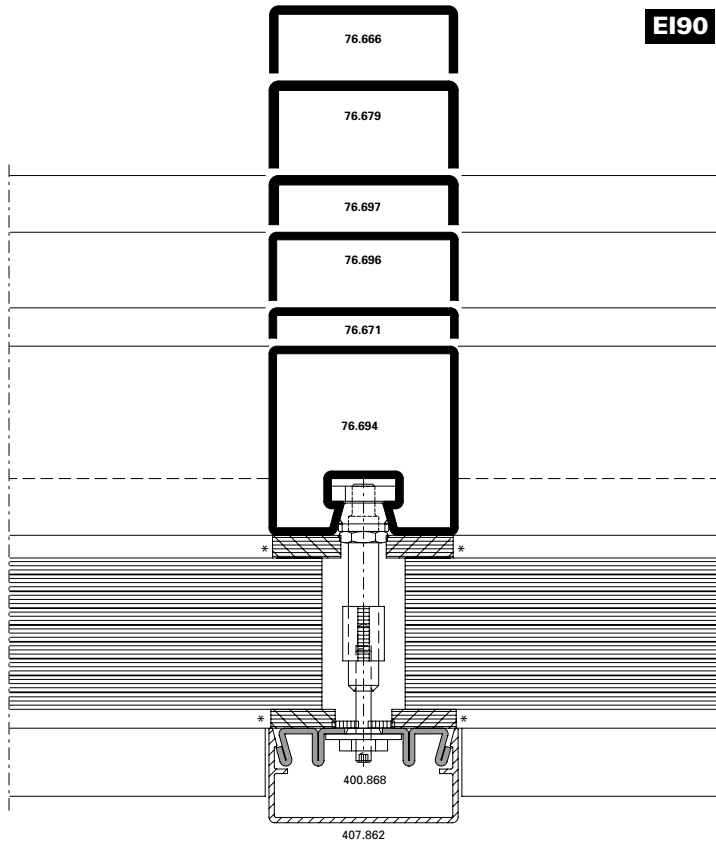

DXF **DWG** D-411-C-016

Riegel-Detail

Détail de la traverse

Detail of transom

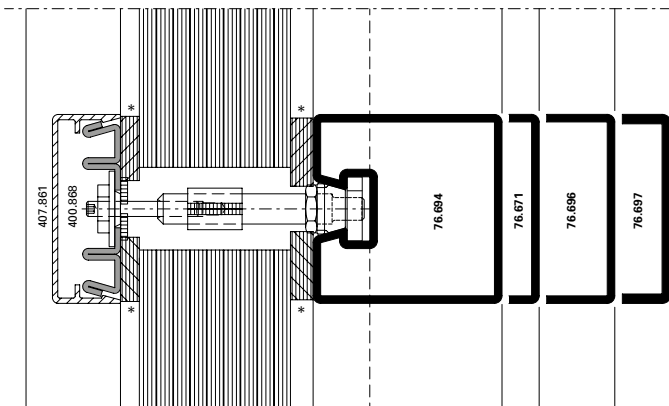

EI90 **DXF** **DWG** D-411-C-017

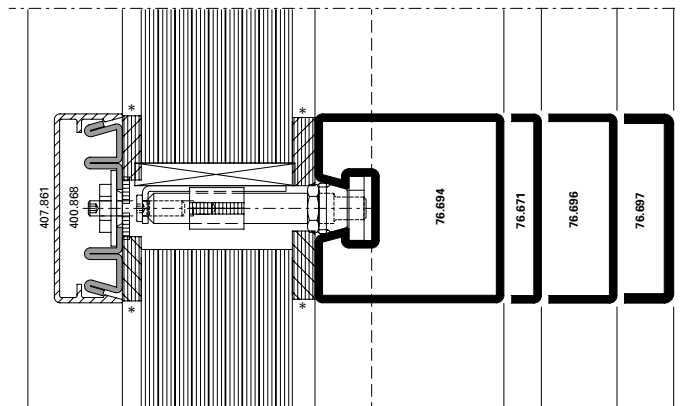

EI90 **DXF** **DWG** D-411-C-018

* wahlweise Silikon-Abdichtung (DIN 4102-B1)

* Au choix étanchéité silicone (DIN 4102-B1)

* Optional silicone seal (DIN 4102-B1)

Glaseinstand

Prise en feuillure

Glass edge cover

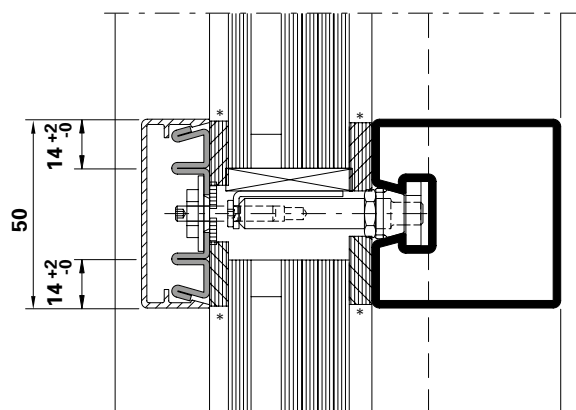
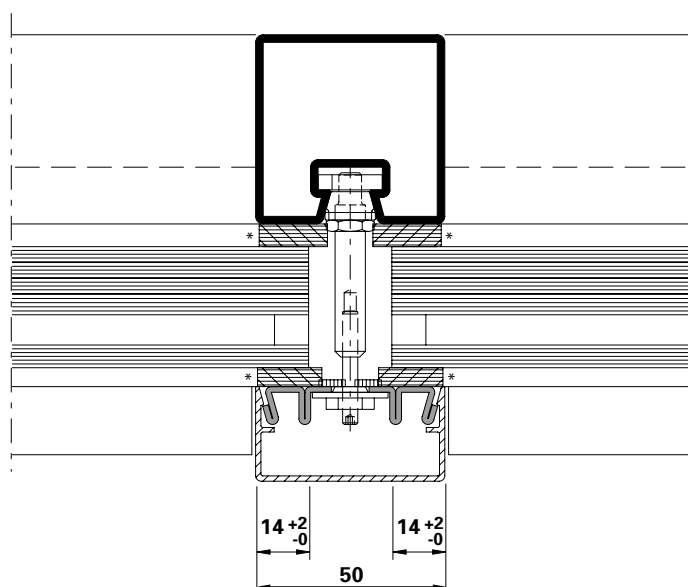

Die landesspezifischen
Brandschutz-Zulassungen bzw.
deren Bestimmungen und
Vorschriften sind zu beachten.

Les certificats de protection
incendie spécifiques au pays,
leurs dispositions et leurs
prescriptions doivent être respectés.

Fire-protection approvals or
applicable national regulations
and determinations must be
observed.

* wahlweise Silikon-Abdichtung
(DIN 4102-B1)

* Au choix étanchéité silicone
(DIN 4102-B1)

* Optional silicone seal (DIN 4102-B1)

Konstruktions-Details

Die Konstruktions-Details für das System VISS Fire DV sind mit den Details der Systeme VISS Fire TV und VISS Fire TVS weitgehend identisch.

Aus diesem Grund können die Konstruktions-Details sinngemäss entsprechend den **Kapitel 51 / 52**

- **VISS Fire TV**
- **VISS Fire TVS (vertikal)**

konstruiert werden

Détails de construction

Les détails de construction du système VISS Fire DV sont en grande partie identiques à ceux des systèmes VISS Fire TV et VISS Fire TVS.

Les détails de construction peuvent pour cette raison être construits par analogie conformément aux **chapitres 51 / 52**

- **VISS Fire TV**
- **VISS Fire TVS (vertical)**

Construction details

The construction details for the VISS Fire DV system are for the most part identical to the details of the VISS Fire TV and VISS Fire TVS systems.

For this reason, the construction details can be designed analagous to **chapters 51 / 52**

- **VISS Fire TV**
- **VISS Fire TVS (vertical)**

Anschlüsse am Bau

Die Bauanschlüsse für das System VISS Fire DV sind mit den Details der Systeme VISS Fire TV und VISS Fire TVS weitgehend identisch.

Aus diesem Grund können die Bauanschluss-Details sinngemäss entsprechend **Kapitel 51 / 52**

- **VISS Fire TV**
- **VISS Fire TVS (vertikal)**

konstruiert werden

Raccordements au mur

Les raccordements au mur du système VISS Fire DV sont en grande partie identiques à ceux des systèmes VISS Fire TV et VISS Fire TVS.

Les raccordements au mur peuvent pour cette raison être construits par analogie conformément aux **chapitres 51 / 52**

- **VISS Fire TV**
- **VISS Fire TVS (vertical)**

Attachment to structure

The attachment to structure for the VISS Fire DV system are for the most part identical to the details of the VISS Fire TV and VISS Fire TVS systems.

For this reason, the attachment to structure details can be designed analagous to **chapters 51 / 52**

- **VISS Fire TV**
- **VISS Fire TVS (vertical)**



VISS Fire DVS
Brandschutzverglasung
Klasse E30 / EI30

Hinweis:

Bei der Auswahl von Schnittpunkten, Konstruktions-Details und Bauanschlüssen sind die landesspezifischen Brandschutz-Zulassungen und Vorschriften zwingend zu beachten!



VISS Fire DVS
Vitrage coupe feu
Classe E30 / EI30

Note:

Les certificats de protection incendie et les prescriptions spécifiques au pays doivent être impérativement respectés lors du choix des coupe de détails, des détails de construction et des raccordements au mur!



VISS Fire DVS
Fire protection glazing
Class E30 / EI30

Note:

When selecting section details, construction details and attachment to structure, the national fire-protection approvals and regulations must be observed (mandatory)!

Sparren-Detail

Détail du chevron

Detail of rafter

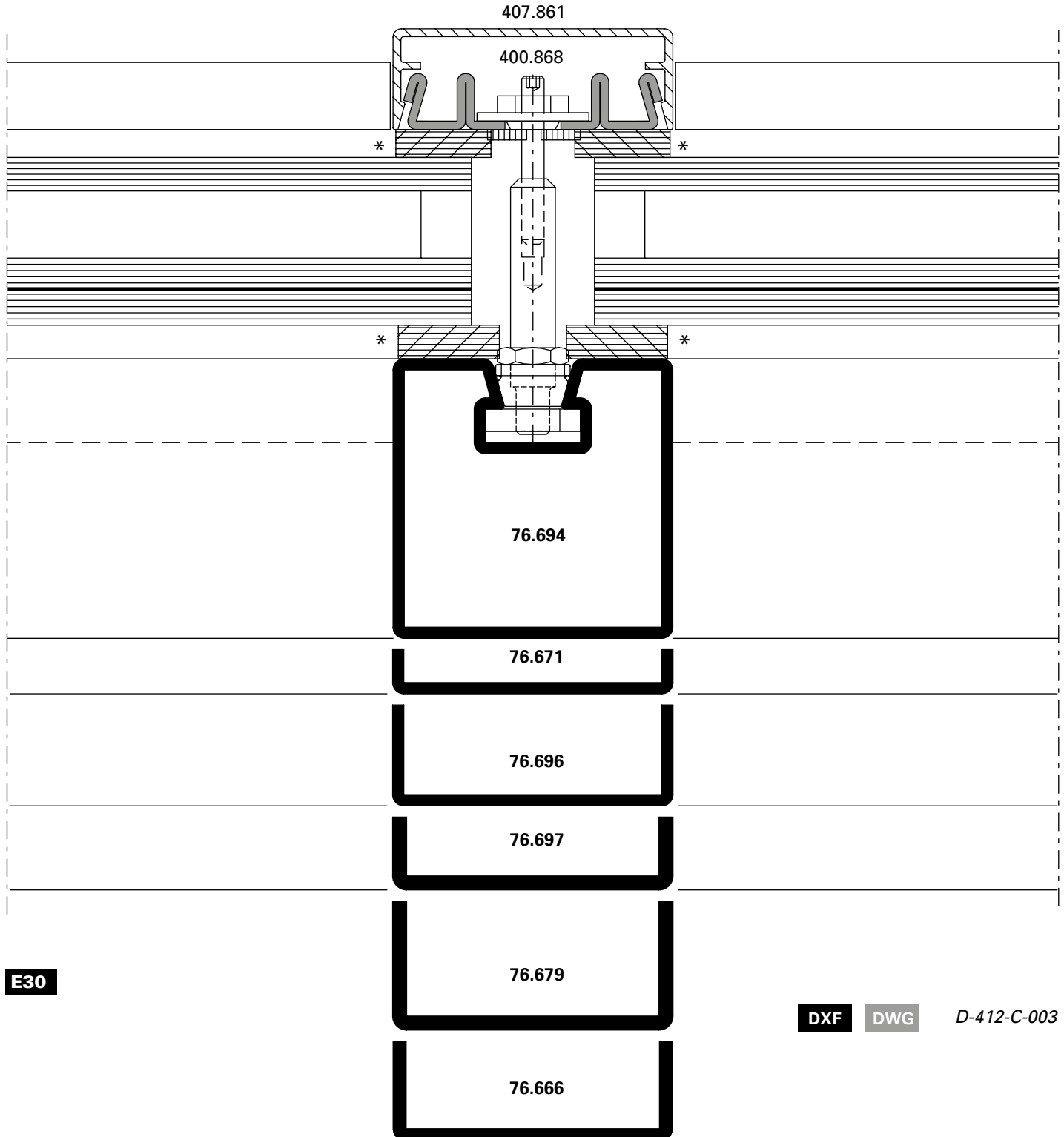

E30

DXF

DWG

D-412-C-003

* wahlweise Silikon-Abdichtung
 (DIN 4102-B1)

* Au choix étanchéité silicone
 (DIN 4102-B1)

* Optional silicone seal (DIN 4102-B1)

Riegel-Detail

Détail de la traverse

Detail of transom

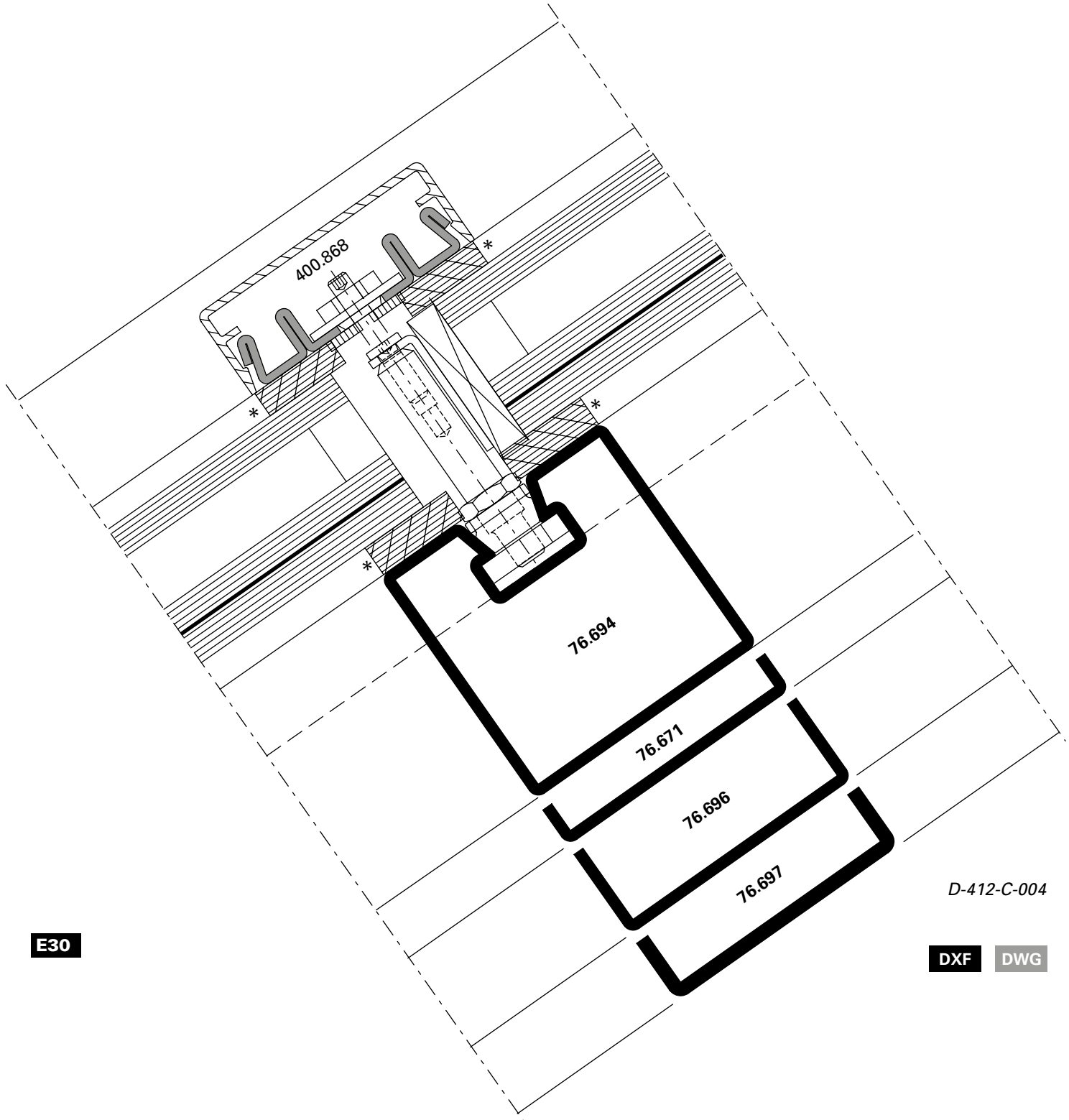

D-412-C-004

E30

DXF DWG

* wahlweise Silikon-Abdichtung
(DIN 4102-B1)

* Au choix étanchéité silicone
(DIN 4102-B1)

* Optional silicone seal (DIN 4102-B1)

Sparren-Detail

Détail du chevron

Detail of rafter

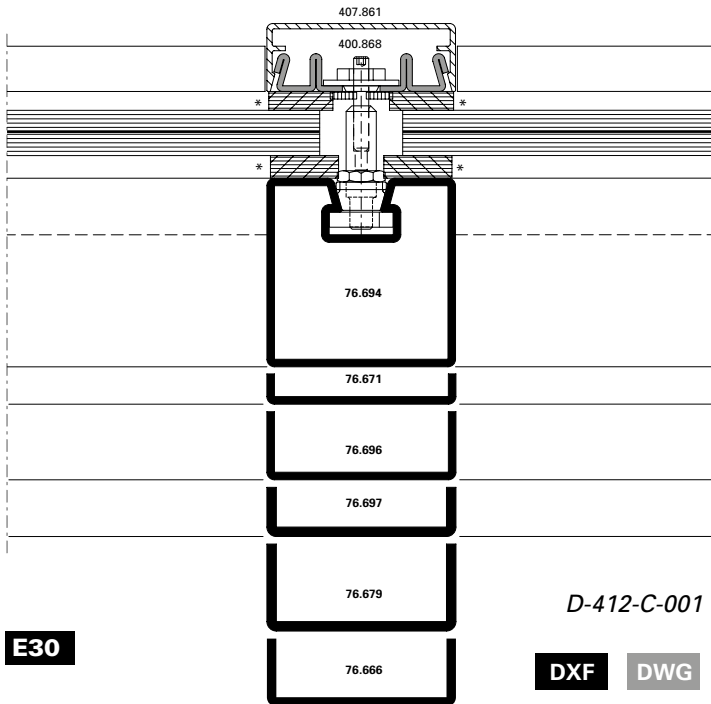

E30

D-412-C-001

DXF DWG

Riegel-Detail

Détail de la traverse

Detail of transom

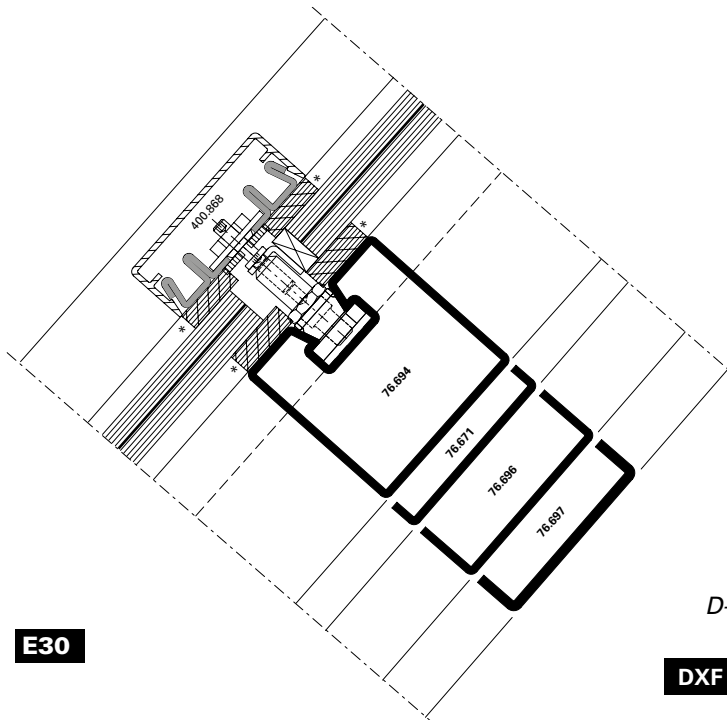

E30

D-412-C-02

DXF DWG

* wahlweise Silikon-Abdichtung
 (DIN 4102-B1)

* Au choix étanchéité silicone
 (DIN 4102-B1)

* Optional silicone seal (DIN 4102-B1)

Glaseinstand

Prise en feuillure

Glass edge cover

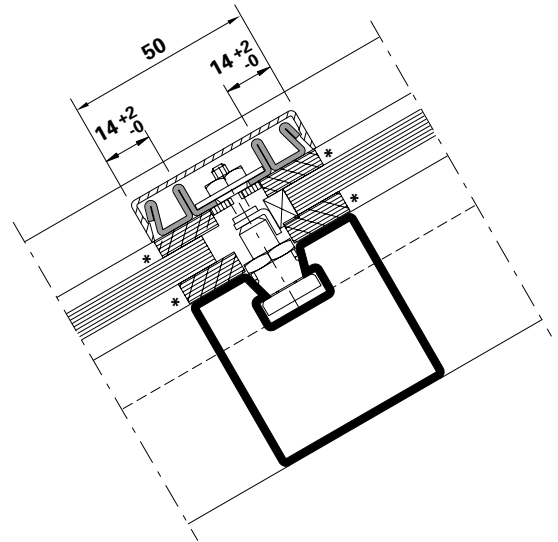
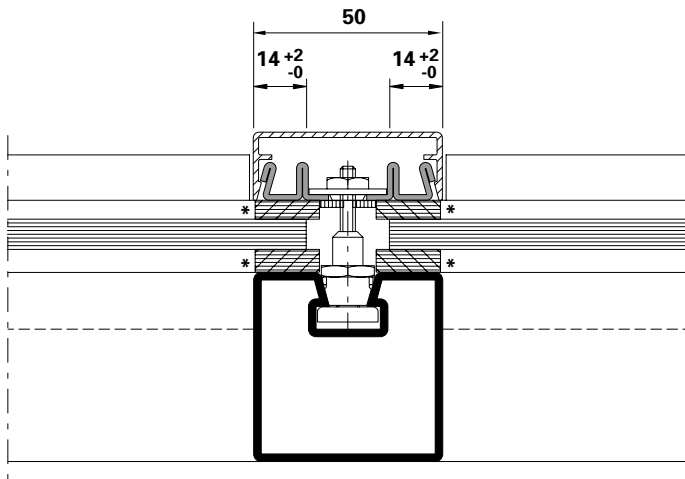

Die landesspezifischen
Brandschutz-Zulassungen bzw.
deren Bestimmungen und
Vorschriften sind zu beachten.

Les certificats de protection
incendie spécifiques au pays,
leurs dispositions et leurs
prescriptions doivent être respectés.

Fire-protection approvals or
applicable national regulations
and determinations must be
observed.

* wahlweise Silikon-Abdichtung
(DIN 4102-B1)

* Au choix étanchéité silicone
(DIN 4102-B1)

* Optional silicone seal (DIN 4102-B1)

Konstruktions-Details

Die Konstruktions-Details für das System VISS Fire DVS sind mit den Details des Systems VISS Fire TVS (schräg) weitgehend identisch.

Aus diesem Grund können die Konstruktions-Details sinngemäss entsprechend den **Kapitel 53**

– **VISS Fire TVS (schräg)**

konstruiert werden

Détails de construction

Les détails de construction du système VISS Fire DVS sont en grande partie identiques à ceux de système VISS Fire TVS (oblique).

Les détails de construction peuvent pour cette raison être construits par analogie conformément au **chapitre 53**

– **VISS Fire TVS (oblique)**

Construction details

The construction details for the VISS Fire DVS system are for the most part identical to the details of the VISS Fire TVS (sloping) system.

For this reason, the construction details can be designed analagous to **chapter 53**

– **VISS Fire TVS (sloping)**

Anschlüsse am Bau

Die Bauanschlüsse für das System VISS Fire DVS sind mit den Details des Systems VISS Fire TVS (schräg) weitgehend identisch.

Aus diesem Grund können die Bauanschluss-Details sinngemäss entsprechend **Kapitel 53**

– **VISS Fire TVS (schräg)**

konstruiert werden

Raccordements au mur

Les raccordements au mur du système VISS Fire DVS sont en grande partie identiques à ceux de système VISS Fire TVS (oblique).

Les raccordements au mur peuvent pour cette raison être construits par analogie conformément au **chapitre 53**

– **VISS Fire TVS (oblique)**

Attachment to structure

The attachment to structure for the VISS Fire DVS system are for the most part identical to the details of the VISS Fire TVS (sloping) system.

For this reason, the attachment to structure details can be designed analagous to **chapter 53**

– **VISS Fire TVS (sloping)**

Belastung/Glasauflagen

Charge/Supports de verre

Load/Glazing supports

< 180 kg

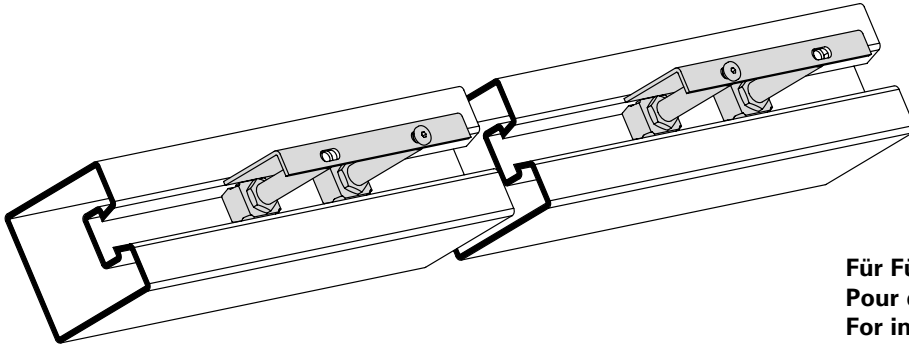

Für Füllelementstärken 5 - 57 mm
Pour éléments de remplissage 5 - 57 mm
For infill elements 5 - 57 mm

Anzahl Traganker 2 x 2
Nombre boulon-support 2 x 2
Number supporting bolt 2 x 2

Sonderlösung

Solution spéciale

Customised solution

< 800 kg

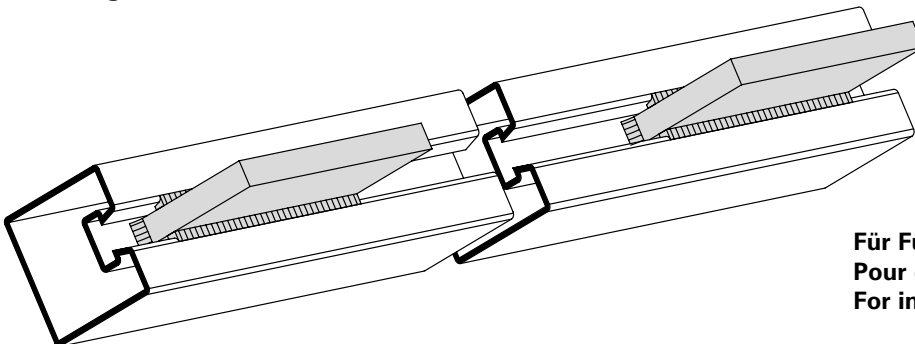

Für Füllelementstärken ab 58 mm
Pour éléments de remplissage à partir de 58 mm
For infill elements from 58 mm

2 x Flachstahl 100 x 10 mm eingeschweisst
2 x Acier plat 100 x 10 mm soudé
2 x Flat steel 100 x 10 mm welding

Grafische Planungsdaten wie z.B. Anwendungsbeispiele, Konstruktionsdetails, Anschlüsse am Bau, die in unseren physischen oder elektronischen Dokumentationsunterlagen enthalten sind, sind schematische Darstellungen. Gleiches gilt für digitale Medien wie CAD Dateien oder BIM Modelle.

Sie sollen den ausführenden Metallbauer und/oder Fachplaner bei der Planung und Ausführung eines Projektes unterstützen. Sie sind im konkreten Anwendungsfall durch den ausführenden Metallbauer und/oder Fachplaner auf die Verwendbarkeit im konkreten betroffenen Projekt hinsichtlich rechtlichen/regulatorischen aber auch technischen objektspezifischen Anforderungen zu überprüfen und ggfs. eigenverantwortlich anzupassen.

Bei der Überprüfung, der spezifischen Planung und der Umsetzung sind die objektspezifischen Rahmenbedingungen (Material der Bausubstanz, Dimension des Einbauelements, Farbe, Exposition, Lasteinwirkung, etc.) sowie der geltende Stand der Technik einschliesslich aller anwendbaren Normen und technischen Richtlinien eigenverantwortlich zu beachten.

Falls das vorliegende Dokument Differenzen zur aktuellen deutschen Version (Artikel Nr. K1177903) aufweist, gilt in jedem Fall der deutsche Originaltext in der jeweils geltenden Fassung im Jansen Docu Center.

Alle Ausführungen dieser Dokumentation haben wir sorgfältig und nach bestem Wissen zusammengestellt. Wir können aber keine Verantwortung für die Benutzung der vermittelten Vorschläge und Daten übernehmen. Wir behalten uns technische Änderungen ohne Vorankündigung vor.

Les données de planification graphiques, comme les exemples d'application, détails de construction et raccordements au bâtiment, fournies dans notre documentation physique et numérique sont des représentations schématiques. Il en va de même pour les médias numériques comme les fichiers CAD ou modèles BIM.

Leur but est de faciliter la planification et réalisation d'un projet par les constructeurs métalliques et/ou concepteurs. Concrètement, elles doivent être vérifiées par le constructeur métallique et/ou le concepteur et, le cas échéant, modifiées de son propre chef pour s'assurer qu'elles concordent avec le projet concerné et qu'elles répondent aux exigences techniques spécifiques ainsi qu'aux dispositions légales et réglementaires.

Lors de la vérification, de la planification spécifique et de la mise en œuvre, il y a lieu de tenir compte des conditions spécifiques à l'objet (matériaux du bâtiment, dimension de l'élément d'insert, couleur, exposition, effet de charge, etc.) ainsi que de l'état actuel de la technique, y compris toutes les normes et directives techniques applicables.

En cas de divergence entre le présent document et la version allemande (no d'article K1177903), c'est dans tous les cas le texte original allemand qui prévaut dans sa version actuelle disponible dans le Jansen Docu Center.

Nous avons apporté le plus grand soin à l'élaboration de cette documentation. Cependant, nous déclinons toute responsabilité pour l'utilisation faite de nos propositions et de nos données.

Nous nous réservons le droit de procéder à des modifications techniques sans préavis.

Graphical planning data such as application examples, construction details, connections on site that are contained in our physical or electronic documentation components are schematic representations. The same applies to digital media such as CAD files or BIM models.

They are intended to support the metal worker and/or design engineer in planning and executing projects. In the specific case of application they are to be checked by the metal worker and/or design engineer in terms of their usability in the specific project concerned with regard to legal/regulatory and technical property-specific requirements and adjusted if necessary at the latter's own responsibility.

The property-specific underlying conditions (construction material, dimensions of installation element, colour, exposure, load effect etc.) and current state of the art including all applicable norms and technical guidelines are to be taken into consideration at the metal worker and/or design engineer's own responsibility during the review, specific planning and implementation.

If there are any differences between this document and the current German version (item number K1177903), the latest version of the original German text in the Jansen Docu Center shall prevail.

All the information contained in this documentation is given to the best of our knowledge and ability. However, we decline all responsibility for the use made of these suggestions and data.

We reserve the right to effect technical modifications without prior warning.

Änderungen / Ergänzungen
Modifications / Compléments
Modifications / Supplements

Jansen Stahlssysteme
Systèmes en acier Jansen
Jansen Steel Systems

Lieferprogramm
VISS Fire DV

Code A = Änderungen
Code E = Ergänzungen
Code R = Redaktionelle Korrektur
Code T = Technische Korrektur

Version 06/2020
Artikelnummer K1192248

Programme de livraison
VISS Fire DV

Code A = Modifications
Code E = Compléments
Code R = Correction rédactionnelle
Code T = Correction technique

Version 06/2020
Numéro d'article K1192248

Sales range
VISS Fire DV

Code A = Modifications
Code E = Supplements
Code R = Editorial correction
Code T = Technical correction

Version 06/2020
Item number K1192248

Seite Page Page	Code Code Code	Datum Date Date	Erläuterung Explication Explanation
5, 6	A	06/2022	Zulassungen GB angepasst Homologations GB adaptée Authorisations GB changed

VISS Fire DV

Brandschutz-Fassaden und -Dachverglasungen (Innenanwendung)

VISS Fire DV

Façades et verrières de protection incendie (application intérieure)

VISS Fire DV

Fire-resistant façades and roof glazings (inside application)

METALFORM

Systemübersicht

Systemschnitt
Typenübersicht
Zulassungen

Sommaire du système

Coupe du système
Sommaire des types
Homologations

Summary of system

Cross-section trough system
Summary of types
Authorisations

2

Profilsortiment

Profile 50 mm
Deckprofile 50 mm
Zubehör

Assortiment de profilé

Profilés 50 mm
Profilés de recouvrement 50 mm
Accessoires

Range of profiles

Profiles 50 mm
Cover sections 50 mm
Accessories

8

Konstruktions-Hinweise E30/E60/E90

Schnittpunkte
Konstruktions-Details
Anschlüsse am Bau

Consignes de construction E30/E60/E90

Coupes de détails
Détails de construction
Raccordement au mur

Construction instructions E30/E60/E90

Section details
Construction details
Attachment to structure

15

Konstruktions-Hinweise EI30/EI60/EI90

Schnittpunkte
Konstruktions-Details
Anschlüsse am Bau

Consignes de construction EI30/EI60/EI90

Coupes de détails
Détails de construction
Raccordement au mur

Construction instructions EI30/EI60/EI90

Section details
Construction details
Attachment to structure

23

Konstruktions-Hinweise VISS Fire DVS

Schnittpunkte
Konstruktions-Details
Anschlüsse am Bau

Consignes de construction VISS Fire DVS

Coupes de détails
Détails de construction
Raccordement au mur

Construction instructions VISS Fire DVS

Section details
Construction details
Attachment to structure

31

Verarbeitungs-Hinweise

Indications d'usage

Assembly instructions

37

VISS Fire DV

Wärmegeämmte Pfosten-Riegel-konstruktion für Brandschutz-Fassaden (**Innenanwendung trocken**).

Anwendung:
E30 / E60 / E90
EI30 / EI60 / EI90

VISS Fire DV

Construction à montants et traverses à rupture de pont thermique pour les façades de protection incendie (**application intérieure sèche**).

Application:
E30 / E60 / E90
EI30 / EI60 / EI90

VISS Fire DV

Fully insulated curtain walling system for fire protection façades (**inside application dry**).

Application:
E30 / E60 / E90
EI30 / EI60 / EI90

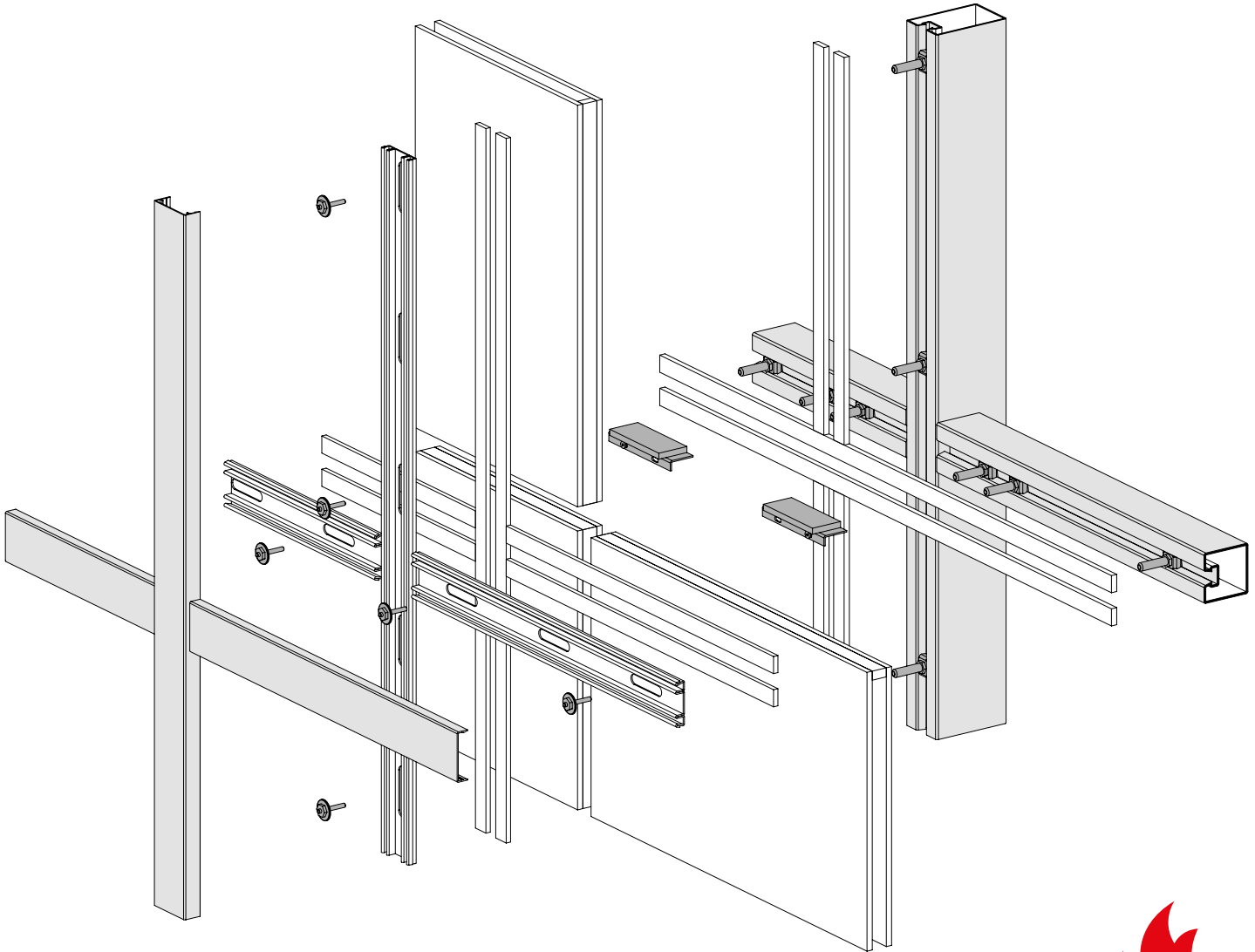

VISS Fire DVS

Wärmege­däm­mte Pfosten-Riegel­konstruktion für Brand­schutz-Schräg-verglasungen (**Innenanwendung trocken**).

Anwendung:
E30
EI30

VISS Fire DVS

Construction à montants et traverses à rupture de pont thermique pour les vitrages inclinés de protection incendie (**application intérieure sèche**).

Application:
E30
EI30

VISS Fire DVS

Fully insulated curtain walling system for fire protection inclined glazed areas (**inside application dry**).

Application:
E30
EI30

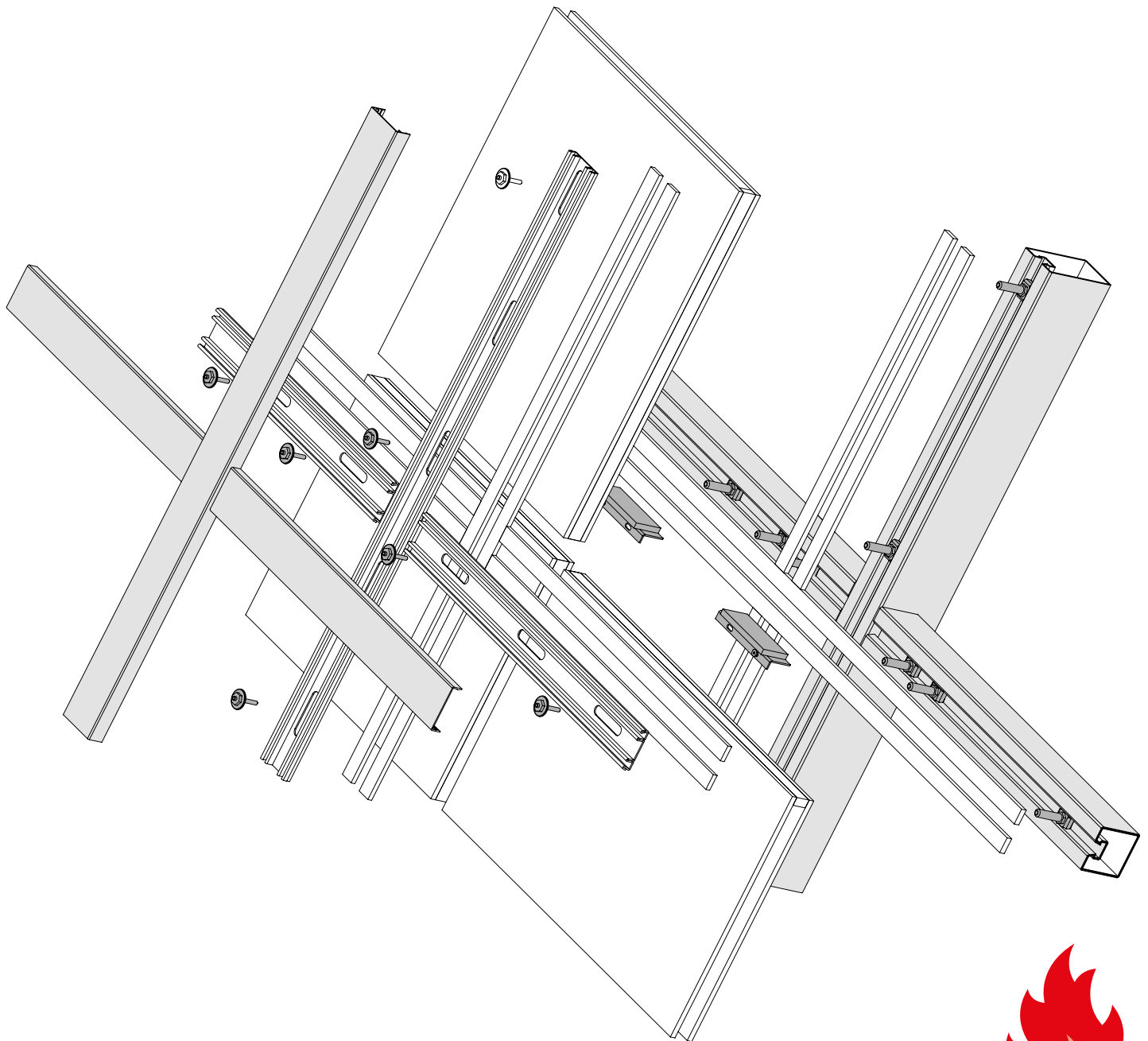

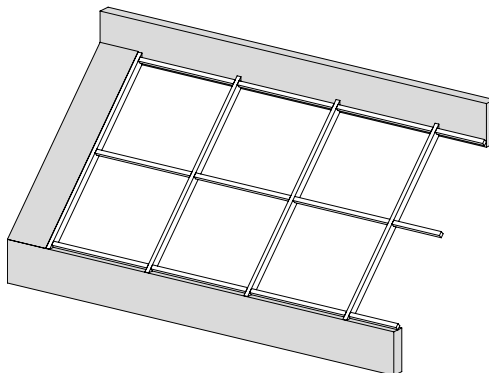
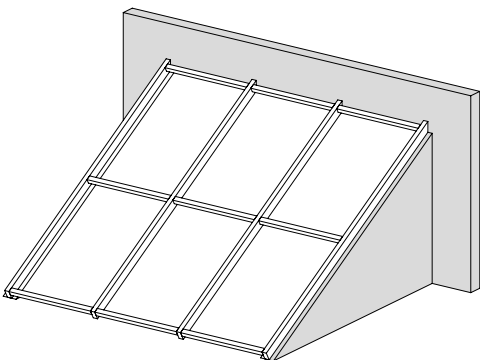
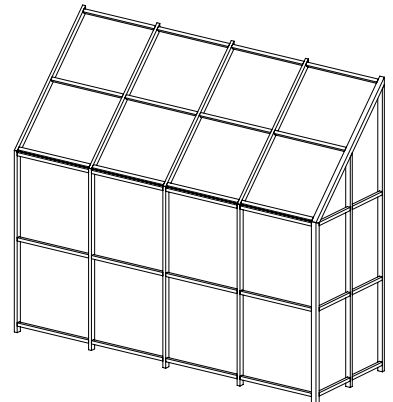
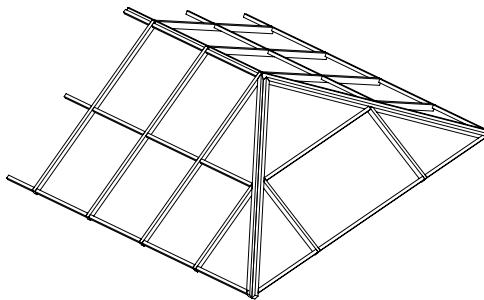
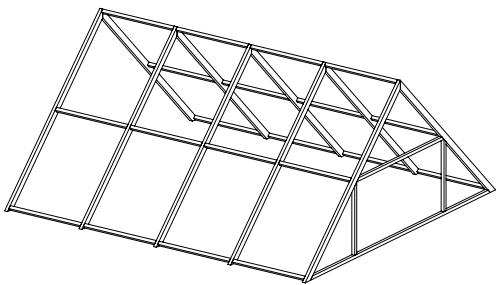
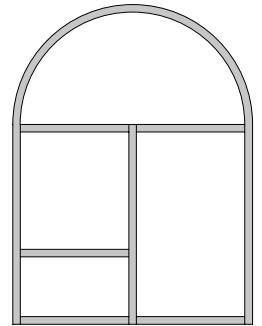
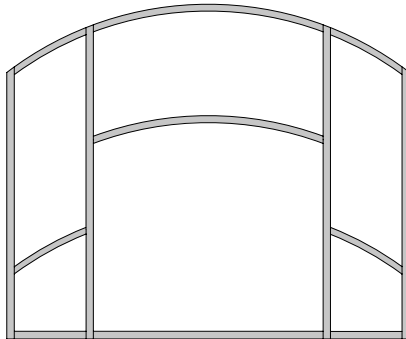
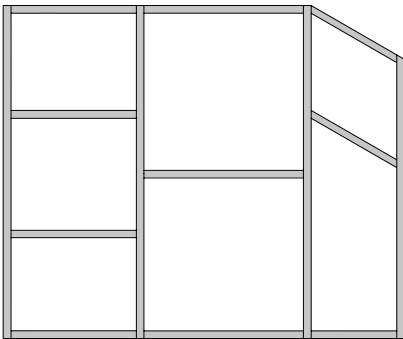
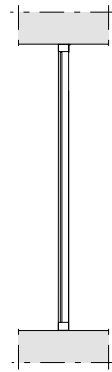
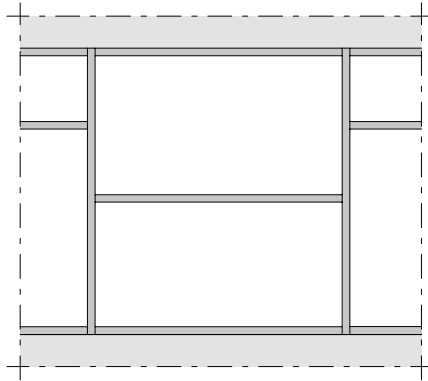
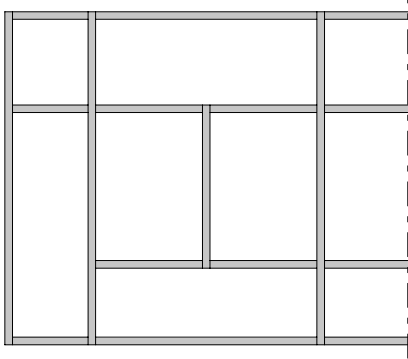

VISS Fire DV
Brandschutzverglasung Klasse E

VISS Fire DV
Vitrage pare-flammes Classe E

VISS Fire DV
Fire protection glazing Class E

CH: R30
SBZ 8155
E60
SBZ 14647 / SBZ 14648

CH: R30
SBZ 8155
E60
SBZ 14647 / SBZ Z 14648

CH: R30
SBZ 8155
E60
SBZ 14647 / SBZ Z 14648

DE: G30
Z-19-14-590
Z-19.14-1214
G60
Z-19.14-1216
G90
Z-19.14-1563
DIBt Berlin

DE: G30
Z-19-14-590
Z-19.14-1214
G60
Z-19.14-1216
G90
Z-19.14-1563
DIBt Berlin

DE: G30
Z-19-14-590
Z-19.14-1214
G60
Z-19.14-1216
G90
Z-19.14-1563
DIBt Berlin

Pfosten-Riegel-Verbindung
AbZ Z-14.4-467 (T-Verbinder)

Jonction montant-traverse
AbZ Z-14.4-467 (Raccord en T)

Mullion-transom connection
AbZ Z-14.4-467 (Connecting spigot)

A: E30 / EW30
E60 / EW60
E90 / EW90
Klassifizierungsbericht
Nr. 100 308 27-4 IBS Linzz

A: E30 / EW30
E60 / EW60
E90 / EW90
Klassifizierungsbericht
Nr. 100 308 27-4 IBS Linz

A: E30 / EW30
E60 / EW60
E90 / EW90
Klassifizierungsbericht
Nr. 100 308 27-4 IBS Linz

F: Pare-flammes 30', 45', 60', 90'
Divers Procès-verbaux
efectis france

F: Pare-flammes 30', 45', 60', 90'
Divers Procès-verbaux
efectis france

F: Pare-flammes 30', 45', 60', 90'
Divers Procès-verbaux
efectis france

GB: Vertikal
Integrity 1/2 h, 1 h, 1 1/2 h
BS 476:Part 22:1987
P100099-1002
BRE GB-Bucknalls Lane,
Harston, Watford, Herfordshire

GB: Vertikal
Integrity 1/2 h, 1 h, 1 1/2 h
BS 476:Part 22:1987
P100099-1002
BRE GB-Bucknalls Lane,
Harston, Watford, Herfordshire

GB: Vertikal
Integrity 1/2 h, 1 h, 1 1/2 h
BS 476:Part 22:1987
P100099-1002
BRE GB-Bucknalls Lane,
Harston, Watford, Herfordshire

Schräg
Integrity 1/2 h, 1 h
BS 476:Part 22:1987
CC 223495
BRE GB-Bucknalls Lane,
Harston, Watford, Herfordshire

Oblique
Integrity 1/2 h, 1 h
BS 476:Part 22:1987
CC 223495
BRE GB-Bucknalls Lane,
Harston, Watford, Herfordshire

Sloping
Integrity 1/2 h, 1 h
BS 476:Part 22:1987
CC 223495
BRE GB-Bucknalls Lane,
Harston, Watford, Herfordshire

Die landesspezifischen
Brandschutz-Zulassungen bzw.
deren Bestimmungen und
Vorschriften sind zu beachten.

Les certificats de protection
incendie spécifiques au pays,
leurs dispositions et leurs
prescriptions doivent être respectés.

Fire-protection approvals or
applicable national regulations
and determinations must be
observed.

VISS Fire DV
Brandschutzverglasung Klasse EI

VISS Fire DV
Vitrage coupe feu Classe EI

VISS Fire DV
Fire protection glazing Class EI

DE: F30
Z-19-14-1592

F90
Z-19-14-1730

Pfosten-Riegel-Verbindung
AbZ Z-14.4-467 (T-Verbinder)

A: EI30 / EI60
Klassifizierungsbericht
Nr. 100 308 27-4 IBS Linz

F: Coupe feu 30', 45', 60', 90'
Divers Procès-verbaux
effectis france

GB: Vertikal
Integrity 1/2 h, 1 h, 1 1/2 h
BS 476:Part 22:1987
P100099-1002
BRE GB-Bucknalls Lane,
Harston, Watford, Herfordshire

Schräg
Integrity 1/2 h, 1 h
BS 476:Part 22:1987
CC 223495
BRE GB-Bucknalls Lane,
Harston, Watford, Herfordshire

DE: F30
Z-19-14-1592

F90
Z-19-14-1730

Jonction montant-traverse
AbZ Z-14.4-467 (Raccord en T)

A: EI30 / EI60
Klassifizierungsbericht
Nr. 100 308 27-4 IBS Linz

F: Coupe feu 30', 45', 60', 90'
Divers Procès-verbaux
effectis france

GB: Vertikal
Integrity 1/2 h, 1 h, 1 1/2 h
BS 476:Part 22:1987
P100099-1002
BRE GB-Bucknalls Lane,
Harston, Watford, Herfordshire

Oblique
Integrity 1/2 h, 1 h
BS 476:Part 22:1987
CC 223495
BRE GB-Bucknalls Lane,
Harston, Watford, Herfordshire

DE: F30
Z-19-14-1592

F90
Z-19-14-1730

Mullion-transom connection
AbZ Z-14.4-467 (Connecting spigot)

A: EI30 / EI60
Klassifizierungsbericht
Nr. 100 308 27-4 IBS Linz

F: Coupe feu 30', 45', 60', 90'
Divers Procès-verbaux
effectis france

GB: Vertikal
Integrity 1/2 h, 1 h, 1 1/2 h
BS 476:Part 22:1987
P100099-1002
BRE GB-Bucknalls Lane,
Harston, Watford, Herfordshire

Sloping
Integrity 1/2 h, 1 h
BS 476:Part 22:1987
CC 223495
BRE GB-Bucknalls Lane,
Harston, Watford, Herfordshire

Die landesspezifischen
Brandschutz-Zulassungen bzw.
deren Bestimmungen und
Vorschriften sind zu beachten.

Les certificats de protection
incendie spécifiques au pays,
leurs dispositions et leurs
prescriptions doivent être respectés.

Fire-protection approvals or
applicable national regulations
and determinations must be
observed.

«Grafische Planungsdaten wie z.B. Anwendungsbeispiele, Konstruktionsdetails, Anschlüsse am Bau, die in unseren physischen oder elektronischen Dokumentationsunterlagen enthalten sind, sind schematische Darstellungen. Gleiches gilt für digitale Medien wie CAD Dateien oder BIM Modelle.

Sie sollen den ausführenden Metallbauer u/o Fachplaner bei der Planung und Ausführung eines Projektes unterstützen. Sie sind im konkreten Anwendungsfall durch den ausführenden Metallbauer u/o Fachplaner auf die Verwendbarkeit im konkreten betroffenen Projekt hinsichtlich rechtlichen/regulatorischen aber auch technischen objektspezifischen Anforderungen zu überprüfen und ggfs. eigenverantwortlich anzupassen.

Bei der Überprüfung, der spezifischen Planung und der Umsetzung sind die objektspezifischen Rahmenbedingungen (Material der Bausubstanz, Dimension des Einbauelements, Farbe, Exposition, Lasteinwirkung, etc.) sowie der geltende Stand der Technik einschliesslich aller anwendbaren nationalen Normen und technischen Richtlinien eigenverantwortlich zu beachten.»

«Les données de planification graphiques, comme les exemples d'application, détails de construction et raccordements au bâtiment, fournies dans notre documentation physique et numérique sont des représentations schématiques. Il en va de même pour les médias numériques comme les fichiers CAD ou modèles BIM.

Leur but est de faciliter la planification et réalisation d'un projet par les constructeurs métalliques et/ou concepteurs. Concrètement, elles doivent être vérifiées par le constructeur métallique et/ou le concepteur et, le cas échéant, modifiées de son propre chef pour s'assurer qu'elles concordent avec le projet concerné et qu'elles répondent aux exigences techniques spécifiques ainsi qu'aux dispositions légales et réglementaires.

Lors de la vérification, de la planification spécifique et de la mise en œuvre, il y a lieu de tenir compte des conditions spécifiques à l'objet (matériaux du bâtiment, dimension de l'élément d'insert, couleur, exposition, effet de charge, etc.) ainsi que de l'état actuel de la technique, y compris toutes les normes nationales et directives techniques applicables.»

«Graphical planning data such as application examples, construction details, connections on site that are contained in our physical or electronic documentation components are schematic representations. The same applies to digital media such as CAD files or BIM models.

They are intended to support the metal worker and/or design engineer in planning and executing projects. In the specific case of application they are to be checked by the metal worker and/or design engineer in terms of their usability in the specific project concerned with regard to legal/regulatory and technical property-specific requirements and adjusted if necessary at the latter's own responsibility.

The property-specific underlying conditions (construction material, dimensions of installation element, colour, exposure, load effect etc.) and current state of the art including all applicable national norms and technical guidelines are to be taken into consideration at the metal worker and/or design engineer's own responsibility during the review, specific planning and implementation.»

Profile 50 mm (Masstab 1:3)

Profils 50 mm (échelle 1:3)

Profiles 50 mm (scale 1:3)

VISS Fire DV

VISS Fire DV

VISS Fire DV

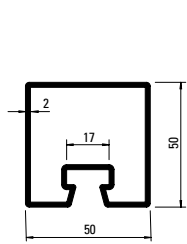

76.694
76.694 Z

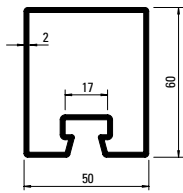

76.671
76.671 Z

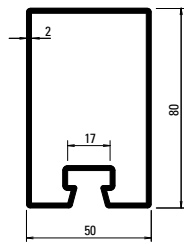

76.696
76.696 Z

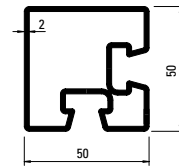

76.094

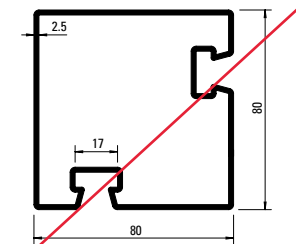

~~**76.096**~~

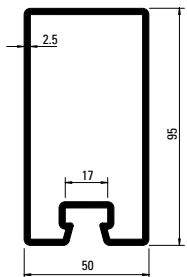

76.697
76.697 Z

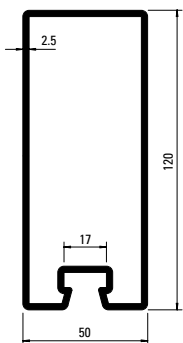

76.679
76.679 Z

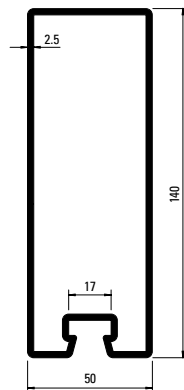

76.666
76.666 Z

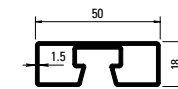

76.692

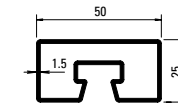

76.682

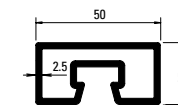

76.680

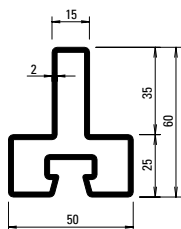

76.114

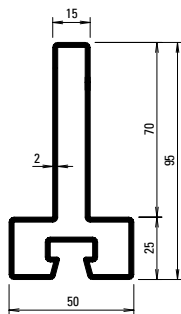

76.115

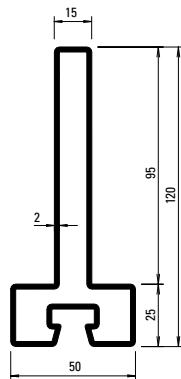

76.116

Profil-Nr.	G kg/m	F cm ²	I _x cm ⁴	W _x cm ³	I _y cm ⁴	W _y cm ³	U m ² /m
76.094	4,090	5,21	15,20	5,90	15,20	5,90	0,280
76.096	6,000	7,64	68,50	16,79	68,53	16,79	0,391
76.114	3,820	4,87	15,36	4,14	9,79	3,91	0,251
76.115	4,920	6,27	54,76	9,31	10,38	4,15	0,321
76.116	5,710	7,27	105,00	14,31	10,81	4,32	0,371
76.666	7,910	10,10	240,0	32,10	43,50	17,40	0,412
76.671	3,860	4,90	23,2	7,20	17,30	6,90	0,260

Profil-Nr.	G kg/m	F cm ²	I _x cm ⁴	W _x cm ³	I _y cm ⁴	W _y cm ³	U m ² /m
76.679	7,120	9,07	162,0	25,20	37,90	15,20	0,373
76.680	3,390	4,32	3,17	2,38	11,08	4,43	0,182
76.682	2,120	2,70	2,34	1,81	7,20	2,90	0,190
76.692	1,900	2,52	0,85	0,81	6,00	2,40	0,176
76.694	3,500	4,50	15,0	5,70	14,80	5,90	0,240
76.696	4,450	5,70	48,4	11,50	21,80	8,70	0,300
76.697	6,100	7,90	92,0	17,90	31,00	12,40	0,330

Deckprofile 50 mm (Masstab 1:3)
Profils de recouvrement 50 mm (échelle 1:3)
Cover sections 50 mm (scale 1:3)

VISS Fire DV
 VISS Fire DV
 VISS Fire DV

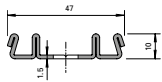

400.868



400.868 Z

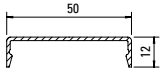

407.860

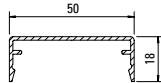

407.861

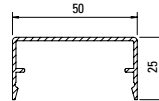

407.862

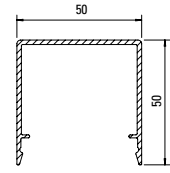

407.863

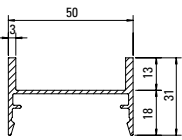

407.900

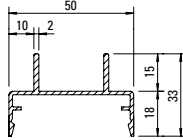

407.911

Edelstahl-Abdeckprofile
Werkstoff 1.4301 (AISI 304)
 geschliffen, Korn 220/240,
 mit Schutzfolie, Länge 6 m

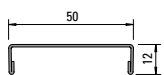

400.860

Profilé de recouvrement acier Inox
Qualité 1.4301 (AISI 304)
 meulé, degré 220/240, avec feuille
 de protection, longueurs 6 m

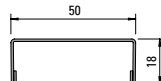

400.861

Stainless steel cover sections
Material 1.4301 (AISI 304)
 polished, grain 220/240,
 with protective film, length 6 m



Edelstahl-Abdeckprofile
Werkstoff 1.4401 (AISI 316)
 geschliffen, Korn 220/240,
 mit Schutzfolie, Länge 6 m

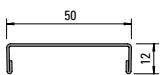

400.862

Profilé de recouvrement acier Inox
Qualité 1.4401 (AISI 316)
 meulé, degré 220/240, avec feuille de
 protection, longueurs 6 m

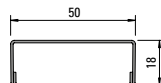

400.863

Stainless steel cover sections
Material 1.4401 (AISI 316)
 polished, grain 220/240,
 with protective film, length 6 m

Profil-Nr.	G kg/m	U m ² /m	P m ² /m
407.860	0,266	0,147	0,072
407.861	0,341	0,185	0,084
407.862	0,394	0,213	0,098
407.863	0,660	0,313	0,148
407.900	0,556	0,240	0,138
407.911	0,510	0,245	0,146

Profil-Nr.	G kg/m
400.860	0,644
400.861	0,734
400.862	0,652
400.863	0,744

Artikel in Abhängigkeit der Füllelementstärken

Articles en fonction de l'éléments de remplissage

Items depending on thickness of infill elements

VISS Fire DV Vertikalfassaden
VISS Fire DVS Dachverglasungen

VISS Fire DV Façades verticales
VISS Fire DVS Verrières

VISS Fire DV Vertical façades
VISS Fire DVS Roof glazings

F mm	Brandschutzanker Boulon d'ancrage Fire-proof anchor ①	Glasauflage Support de verre Glazing support ②	Tragklotz Cale pour remplissage Glazing support ③
05 – 09	452.474	452.491	453.070
10 – 11	452.430	452.439	453.070
12 – 14	452.481	452.455	453.070
15	452.431	452.483	453.070
16 – 19	452.482	452.483	453.070
20 – 21	452.453	452.454	453.027 (453.070)
22 – 25	452.472	452.488	453.016 (453.070)
26 – 27	452.475	452.492	453.026 (453.070)
28 – 31	452.476	452.484	453.029 (453.070)
32 – 34	452.477	452.485	453.030 (453.070)
35 – 37	452.478	452.486	453.031 (453.070)
38 – 40	452.479	452.487	453.032 (453.070)
41 – 43	452.448	452.449	453.033 (453.070)
44 – 46	452.441	452.456	453.034 (453.070)
47 – 49	452.442	452.457	453.070
50 – 53	452.443	452.458	453.070
54 – 57	452.446	452.447	453.072 (453.070)
58 – 61	452.444	Stahlflach*	453.072 (453.070)
62 – 66	452.427	Stahlflach*	453.070
67 – 70	452.428	Stahlflach*	453.070

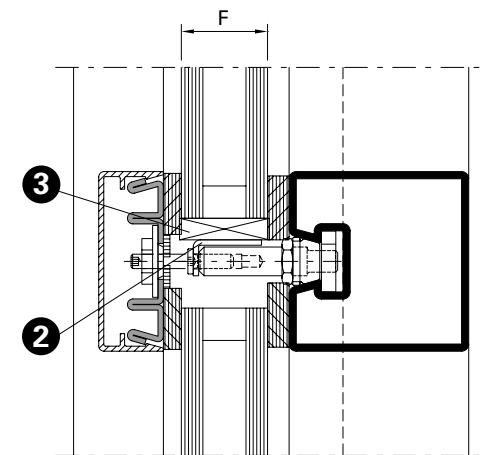
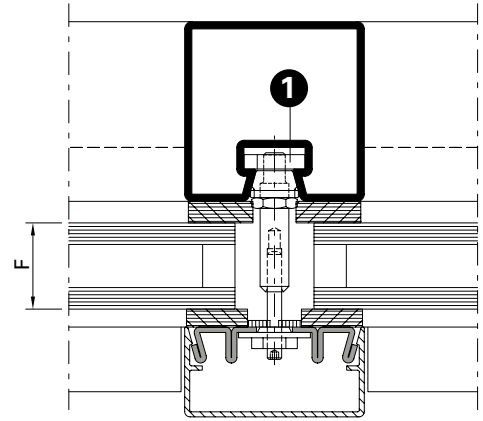

* Stahlflach
* Fer plat
* Flat steel

() optional auch möglich
() aussi possible en option
() optional also possible

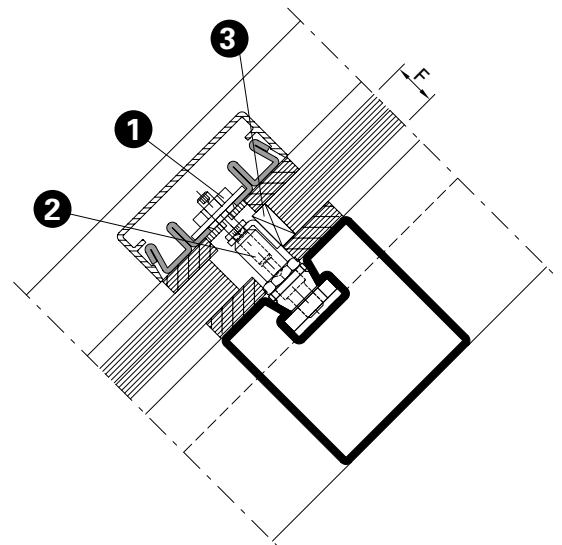
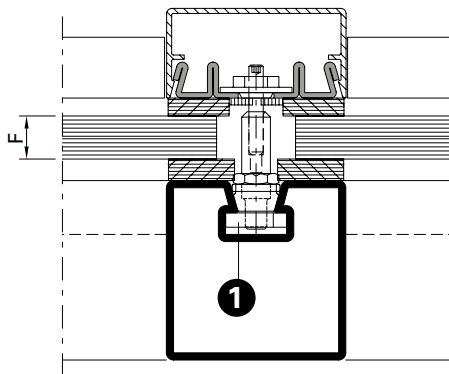

Die maximalen Traglasten sind dem Katalog VISS Tragkonstruktion zu entnehmen (Art.-Nr. K1178120).

Les charges maximales admissibles sont indiquées dans le catalogue Construction porteuse VISS (réf. K1178120).

The maximum loads can be found in the VISS supporting structure catalogue (Art. No. K1178120).

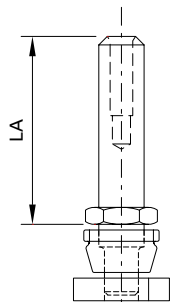
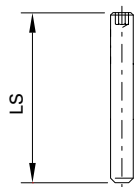

452.474	LA = 12 mm LS = 25 mm
452.430	LA = 14 mm LS = 25 mm
452.481	LA = 17 mm LS = 25 mm
452.482	LA = 20 mm LS = 30 mm
452.431	LA = 20 mm LS = 25 mm
452.453	LA = 24 mm LS = 30 mm
452.472	LA = 26 mm LS = 30 mm
452.475	LA = 30 mm LS = 30 mm
452.476	LA = 33 mm LS = 30 mm
452.477	LA = 36 mm LS = 30 mm
452.478	LA = 39 mm LS = 30 mm
452.479	LA = 42 mm LS = 30 mm
452.448	LA = 45 mm LS = 30 mm
452.441	LA = 48 mm LS = 30 mm
452.442	LA = 51 mm LS = 30 mm
452.443	LA = 54 mm LS = 30 mm
452.446	LA = 58 mm LS = 30 mm
452.444	LA = 61 mm LS = 30 mm
452.427	LA = 61 mm LS = 35 mm
452.428	LA = 61 mm LS = 40 mm

Brandschutzanker
Edelstahl, mit vormontiertem Keil
und Nutenstein, Gewindestift M4,
Zentrier Mutter M4

VE = 50 Stück

Einsatz:
Artikel in Abhängigkeit der
Füllelementdicke
(siehe Seite 54-10)

452.474	LA = 12 mm LS = 25 mm
452.430	LA = 14 mm LS = 25 mm
452.481	LA = 17 mm LS = 25 mm
452.482	LA = 20 mm LS = 30 mm
452.431	LA = 20 mm LS = 25 mm
452.453	LA = 24 mm LS = 30 mm
452.472	LA = 26 mm LS = 30 mm
452.475	LA = 30 mm LS = 30 mm
452.476	LA = 33 mm LS = 30 mm
452.477	LA = 36 mm LS = 30 mm
452.478	LA = 39 mm LS = 30 mm
452.479	LA = 42 mm LS = 30 mm
452.448	LA = 45 mm LS = 30 mm
452.441	LA = 48 mm LS = 30 mm
452.442	LA = 51 mm LS = 30 mm
452.443	LA = 54 mm LS = 30 mm
452.446	LA = 58 mm LS = 30 mm
452.444	LA = 61 mm LS = 30 mm
452.427	LA = 61 mm LS = 35 mm
452.428	LA = 61 mm LS = 40 mm

Boulon d'ancrage anti-incendie
acier Inox, avec cale et languette
montées au préalable, vis sans
tête M4, écrou de centrage M4

UV = 50 pièces

Utilisation:
Article en fonction de l'épaisseur
de l'élément de remplissage
(voir page 54-10)

452.474	LA = 12 mm LS = 25 mm
452.430	LA = 14 mm LS = 25 mm
452.481	LA = 17 mm LS = 25 mm
452.482	LA = 20 mm LS = 30 mm
452.431	LA = 20 mm LS = 25 mm
	mm
452.453	LA = 24 mm LS = 30 mm
452.472	LA = 26 mm LS = 30 mm
452.475	LA = 30 mm LS = 30 mm
452.476	LA = 33 mm LS = 30 mm
452.477	LA = 36 mm LS = 30 mm
452.478	LA = 39 mm LS = 30 mm
452.479	LA = 42 mm LS = 30 mm
452.448	LA = 45 mm LS = 30 mm
452.441	LA = 48 mm LS = 30 mm
452.442	LA = 51 mm LS = 30 mm
452.443	LA = 54 mm LS = 30 mm
452.446	LA = 58 mm LS = 30 mm
452.444	LA = 61 mm LS = 30 mm
452.427	LA = 61 mm LS = 35 mm
452.428	LA = 61 mm LS = 40 mm

Fire-proof anchor
stainless steel, with pre-
assembled key and tenon block,
set screw M4, centring nut M4

PU = 50 pieces

Application:
Article depending on thickness
of infill panels
(see page 54-10)



452.491	L = 12 mm
452.439	L = 14 mm
452.455	L = 17 mm
452.483	L = 20 mm
452.454	L = 24 mm
452.488	L = 26 mm
452.492	L = 30 mm
452.484	L = 33 mm
452.485	L = 36 mm
452.486	L = 39 mm
452.487	L = 42 mm
452.449	L = 45 mm
452.456	L = 48 mm
452.457	L = 51 mm
452.458	L = 54 mm
452.447	L = 58 mm

Glasauflage

Edelstahl, mit Brandschutzanker und Befestigungsschraube M4x10, Aufлагewinkel mit Klebefolie für Montage Glasklotz

VE = 20 Stück

Einsatz:

Artikel in Abhängigkeit der Füllelementdicke (siehe Seite 54-10)

452.491	L = 12 mm
452.439	L = 14 mm
452.455	L = 17 mm
452.483	L = 20 mm
452.454	L = 24 mm
452.488	L = 26 mm
452.492	L = 30 mm
452.484	L = 33 mm
452.485	L = 36 mm
452.486	L = 39 mm
452.487	L = 42 mm
452.449	L = 45 mm
452.456	L = 48 mm
452.457	L = 51 mm
452.458	L = 54 mm
452.447	L = 58 mm

Support de verre

acier Inox, avec boulon d'ancrage anti-incendie et vis de fixation M4x10, cornière d'appui avec bande adhésive pour montage cale de verre

UV = 20 pièces

Utilisation:

Article en fonction de l'épaisseur de l'élément de remplissage (voir page 54-10)

452.491	L = 12 mm
452.439	L = 14 mm
452.455	L = 17 mm
452.483	L = 20 mm
452.454	L = 24 mm
452.488	L = 26 mm
452.492	L = 30 mm
452.484	L = 33 mm
452.485	L = 36 mm
452.486	L = 39 mm
452.487	L = 42 mm
452.449	L = 45 mm
452.456	L = 48 mm
452.457	L = 51 mm
452.458	L = 54 mm
452.447	L = 58 mm

Glazing support

stainless steel, with fire-proofing anchor and fastening screw M4x10, angle support with adhesive foil for installation glazing bridge

PU = 20 pieces

Application:

Article depending on thickness of infill panels (see page 54-10)

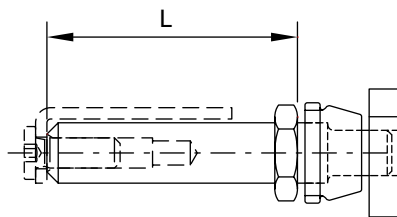



451.025 6 x 17 mm
451.026 8 x 17 mm

Keramikfaserband
selbstklebend, weiss

VE = 3 Rollen à 10 m

451.025 6 x 17 mm
451.026 8 x 17 mm

Bande de fibre de céramique
auto-collante, blanc

UV = 3 rouleaux à 10 m

451.025 6 x 17 mm
451.026 8 x 17 mm

Ceramic fibre strips
self-adhesive, white

PU = 3 rolls, 10 m each



451.080
Brandschutzlaminat
selbstklebend, 14,4 x 1,8 mm

VE = 1 Rolle à 25 m

Einsatz:
Im Glasfalz-Bereich bei
EI90-Verglasungen

451.080
Bande de protection-incendie
auto-adhésive, 14,4 x 1,8 mm

UV = 1 rouleau à 25 m

Utilisation:
Dans la feuillure à verre pour
les vitrages EI90

451.080
Fire protection laminate
auto-adhésive, 14,4 x 1,8 mm

PU = 1 roll, 25 m each

Application:
In glazing rebate area for
EI90 glazing

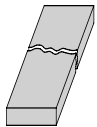

451.081
Brandschutzlaminat
selbstklebend, 7,2 x 1,8 mm

VE = 50 Stück à 1075 mm

Einsatz:
Anpressprofil Pfosten und Riegel

451.081
Bande de protection-incendie
auto-adhésive, 7,2 x 1,8 mm

UV = 50 pièces à 1075 mm

Utilisation:
Profilé de fixation montant
et traverse

451.081
Fire protection laminate
self-adhesive, 7,2 x 1,8 mm

PU = 50 pieces, 1075 mm each

Application:
Clamping section mullion and
transom



453.016	23 x 6 mm
453.026	25 x 6 mm
453.027	19 x 6 mm
453.028	8 x 6 mm
453.029	29 x 6 mm
453.030	32 x 6 mm
453.031	35 x 6 mm
453.032	38 x 6 mm
453.033	41 x 6 mm
453.034	44 x 6 mm
453.072	57 x 6 mm

Glasklotz
Promatect-H, Länge 80 mm,
imprägniert

VE = 20 Stück

Einsatz:
Artikel in Abhängigkeit der
Füllelementdicke
(siehe Seite 54-10)

453.016	23 x 6 mm
453.026	25 x 6 mm
453.027	19 x 6 mm
453.028	8 x 6 mm
453.029	29 x 6 mm
453.030	32 x 6 mm
453.031	35 x 6 mm
453.032	38 x 6 mm
453.033	41 x 6 mm
453.034	44 x 6 mm
453.072	57 x 6 mm

Cale de verre
Promatect-H, longueur 80 mm,
imprégné

UV = 20 pièces

Utilisation:
Article en fonction de l'épaisseur
de l'élément de remplissage
(voir page 54-10)

453.016	23 x 6 mm
453.026	25 x 6 mm
453.027	19 x 6 mm
453.028	8 x 6 mm
453.029	29 x 6 mm
453.030	32 x 6 mm
453.031	35 x 6 mm
453.032	38 x 6 mm
453.033	41 x 6 mm
453.034	44 x 6 mm
453.072	57 x 6 mm

Glazing bridge
Promatect-H, length 80 mm,
impregnated

PU = 20 pieces

Application:
Article depending on thickness
of infill panels
(see page 54-10)

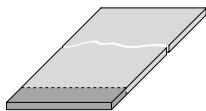

453.070	Glasklotz glasfaserverstärkter Kunststoff, 80 x 5 mm, Zuschnitt entspre- chend Füllelementstärke durch Metallbauer
----------------	---

VE = 1 Stück à 1000 mm

Einsatz:
Artikel in Abhängigkeit der
Füllelementdicke
(siehe Seite 54-10)

453.070	Cale de verre Plastique renforcé par fibres de verre, 80 x 5 mm, découpe par le constructeur métallique selon l'épaisseur des éléments de remplissage
----------------	---

UV = 1 pièce à 1000 mm

Utilisation:
Article en fonction de l'épaisseur
de l'élément de remplissage
(voir page 54-10)

453.070	Glazing bridge glass fibre reinforced plastic, 80 x 5 mm, to be cut by a sheet metal worker according to thick- ness of the filling material
----------------	---

PU = 1 piece, 1000 mm each

Application:
Article depending on thickness
of infill panels
(see page 54-10)

536.007	VISS G30 DIBt Z-19.14-1214
536.008	VISS G60 DIBt Z-19.14-1216
536.020	VISS G90 DIBt Z-19.14-1563

Kennzeichen-Schild DE
inkl. Übereinstimmungs-
bestätigung

VE = 1 Stück

536.007	VISS G30 DIBt Z-19.14-1214
536.008	VISS G60 DIBt Z-19.14-1216
536.020	VISS G90 DIBt Z-19.14-1563

Plaque signalétique DE
avec confirmation de
compatibilité

UV = 1 pièce

536.007	VISS G30 DIBt Z-19.14-1214
536.008	VISS G60 DIBt Z-19.14-1216
536.020	VISS Fire G90 DIBt Z-19.14-1563

Identification plate DE
including declaration of
conformity

PU = 1 piece

System-Hinweise		VISS Fire DV	
Remarques concernant les systèmes		VISS Fire DV	
System instructions		VISS Fire DV	

System-Hinweise	Remarques concernant les systèmes	System instructions	
U _f -Werte nach EN 10077-2	Valeurs U _f selon EN 10077-2	U _f values according to EN 10077-2	16

Schnittpunkte E30 / E60 / E90	Coupe de détails E30 / E60 / E90	Section details E30 / E60 / E90	18
Konstruktions-Details E30 / E60 / E90	Détails de construction E30 / E60 / E90	Constructions details E30 / E60 / E90	30
Anschlüsse am Bau E30 / E60 / E90	Raccordement au mur E30 / E60 / E90	Attachment to structure E30 / E60 / E90	30

Schnittpunkte EI60 / EI90	Coupe de détails EI60 / EI90	Section details EI60 / EI90	23
Konstruktions-Details EI30 / EI60 / EI90	Détails de construction EI30 / EI60 / EI90	Constructions details EI30 / EI60 / EI90	30
Anschlüsse am Bau EI30 / EI60 / EI90	Raccordement au mur EI30 / EI60 / EI90	Attachment to structure EI30 / EI60 / EI90	30

Schnittpunkte VISS Fire DVS	Coupe de détails VISS Fire DVS	Section details VISS Fire DVS	32
Konstruktions-Details VISS Fire DVS	Détails de construction VISS Fire DVS	Constructions details VISS Fire DVS	36
Anschlüsse am Bau VISS Fire DVS	Raccordement au mur VISS Fire DVS	Attachment to structure VISS Fire DVS	36

Verarbeitungs-Hinweise	Indications d'usinage	Assembly instructions	37
-------------------------------	------------------------------	------------------------------	-----------

System-Hinweise

Remarques concernant les systèmes

System instructions

VISS Fire DV

VISS Fire DV

VISS Fire DV

**U_f-Werte nach EN 10077-2
VISS Fire TV**

**Valeurs U_f selon EN 10077-2
VISS Fire TV**

**U_f values according to 10077-2
VISS Fire TV**

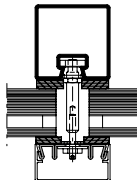
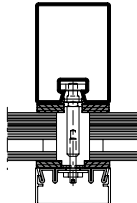
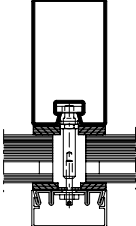
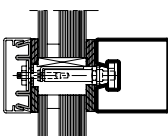
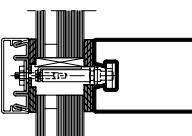
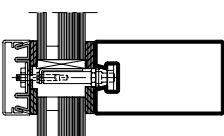
						
Glas Verre Glass	Pfosten 50/50 Montant 50/50 Mullion 50/50	Pfosten 50/95 Montant 50/95 Mullion 50/95	Pfosten 50/140 Montant 50/140 Mullion 50/140	Riegel 50/50 Traverse 50/50 Transom 50/50	Riegel 50/95 Traverse 50/95 Transom 50/95	Riegel 50/140 Traverse 50/140 Transom 50/140
10 mm	2,0 W/m ² K	2,2 W/m ² K	2,2 W/m ² K	2,0 W/m ² K	2,2 W/m ² K	2,2 W/m ² K
15 mm	2,0 W/m ² K	2,0 W/m ² K	2,1 W/m ² K	2,0 W/m ² K	2,0 W/m ² K	2,1 W/m ² K
20 mm	1,9 W/m ² K	1,9 W/m ² K	1,9 W/m ² K	1,9 W/m ² K	1,9 W/m ² K	1,9 W/m ² K
25 mm	1,8 W/m ² K	1,8 W/m ² K	1,8 W/m ² K	1,8 W/m ² K	1,8 W/m ² K	1,8 W/m ² K
30 mm	1,7 W/m ² K	1,7 W/m ² K	1,7 W/m ² K	1,7 W/m ² K	1,7 W/m ² K	1,7 W/m ² K
35 mm	1,6 W/m ² K	1,6 W/m ² K	1,6 W/m ² K	1,6 W/m ² K	1,6 W/m ² K	1,6 W/m ² K
40 mm	1,5 W/m ² K	1,5 W/m ² K	1,5 W/m ² K	1,5 W/m ² K	1,5 W/m ² K	1,5 W/m ² K
45 mm	1,5 W/m ² K	1,5 W/m ² K	1,5 W/m ² K	1,5 W/m ² K	1,5 W/m ² K	1,5 W/m ² K
50 mm	1,5 W/m ² K	1,4 W/m ² K	1,4 W/m ² K	1,5 W/m ² K	1,4 W/m ² K	1,4 W/m ² K
55 mm	1,4 W/m ² K	1,4 W/m ² K	1,3 W/m ² K	1,4 W/m ² K	1,4 W/m ² K	1,3 W/m ² K
70 mm	1,4 W/m ² K	1,4 W/m ² K	1,3 W/m ² K	1,4 W/m ² K	1,4 W/m ² K	1,3 W/m ² K

**Der Einfluss der Schrauben-
befestigung in Höhe von 0.3 W/m²K
ist berücksichtigt.**

**L'influence de la fixation à vis de
0.3 W/m²K est prise en compte.**

**The 0.3 W/m²K influence of the
screw fixing is taken into account.**

**Einbau mit Anpressprofil aus feuerver-
zinktem Bandstahl**

**Montage avec profilé de fixation en
bandes d'acier zinguées aus feu**

**Installation with clamping section
made from hot-dip galvanised strip**



VISS Fire DV
Brandschutzverglasung
Klasse E

Hinweis:

Bei der Auswahl von Schnittpunkten, Konstruktions-Details und Bauanschlüssen sind die landesspezifischen Brandschutz-Zulassungen und Vorschriften zwingend zu beachten!



VISS Fire DV
Vitrage pare-flammes
Classe E

Note:

Les certificats de protection incendie et les prescriptions spécifiques au pays doivent être impérativement respectés lors du choix des coupe de détails, des détails de construction et des raccordements au mur!



VISS Fire DV
Fire protection glazing
Class E

Note:

When selecting section details, construction details and attachment to structure, the national fire-protection approvals and regulations must be observed (mandatory)!

Pfosten-Detail

Détail du montant

Detail of mullion

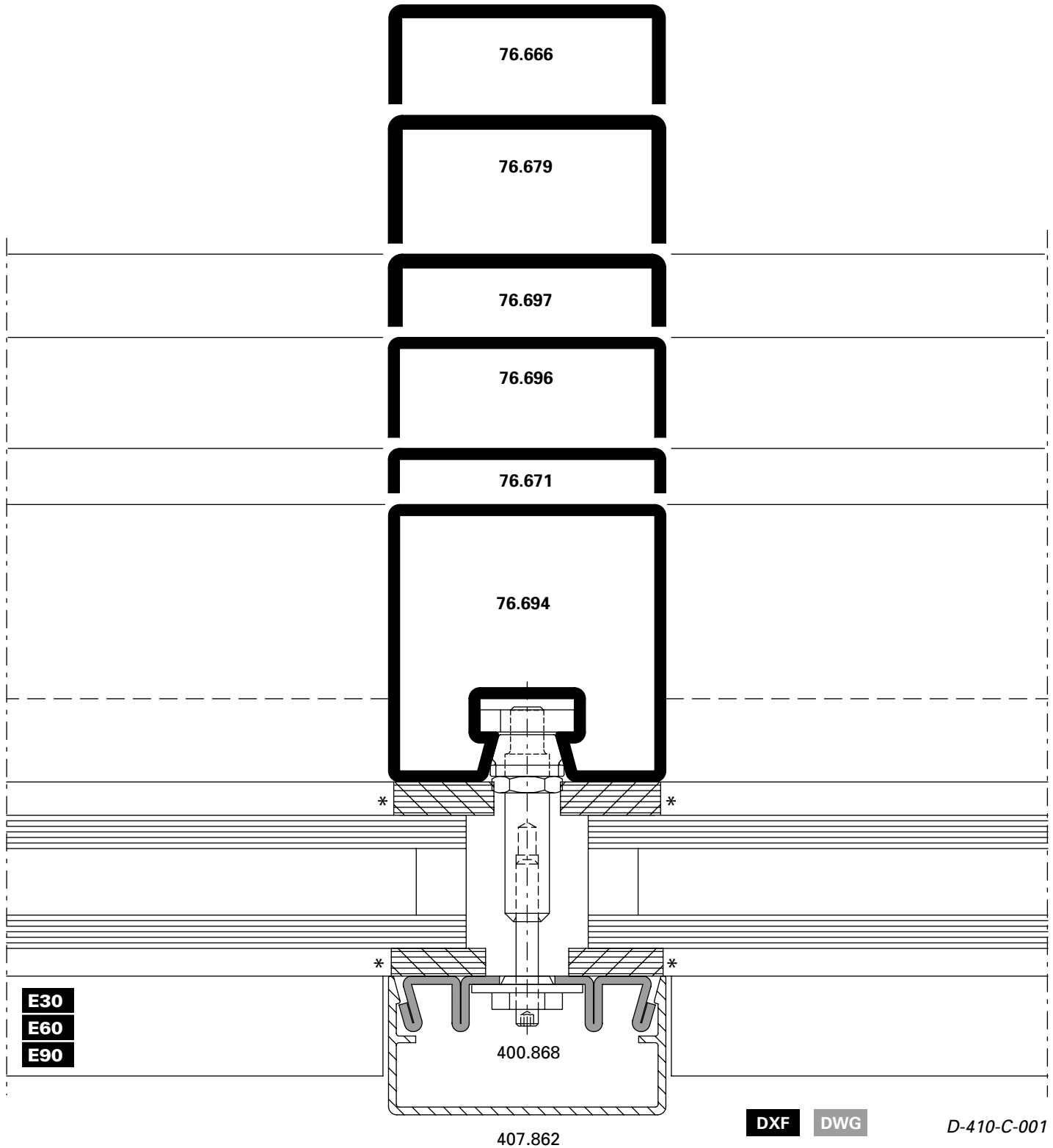

* wahlweise Silikon-Abdichtung
 (DIN 4102-B1)

* Au choix étanchéité silicone
 (DIN 4102-B1)

* Optional silicone seal (DIN 4102-B1)

Schnittpunkte im Masstab 1:1
Coupe de détails à l'échelle 1:1
Section details on scale 1:1

VISS Fire DV
VISS Fire DV
VISS Fire DV

Riegel-Detail

Détail de la traverse

Detail of transom

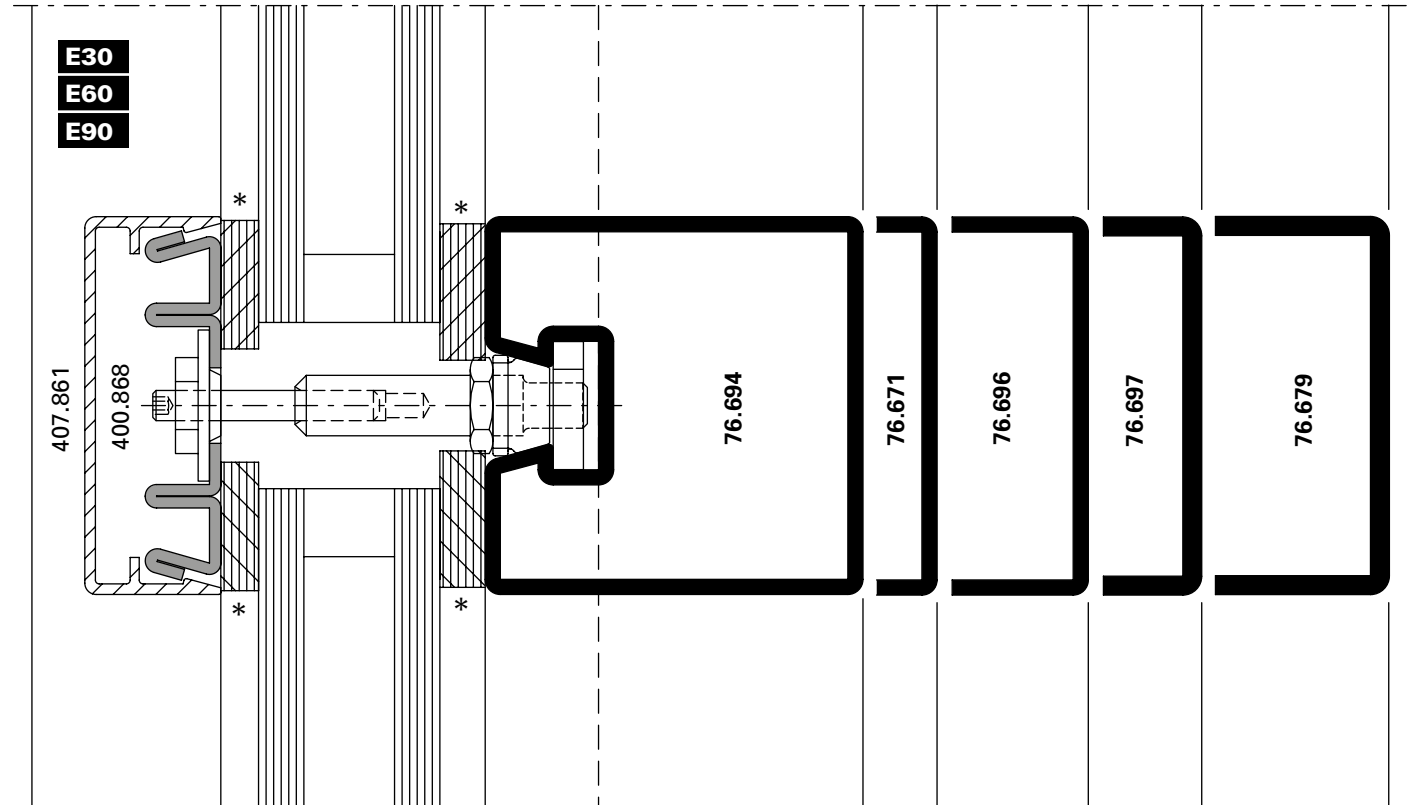

D-410-C-002

DWG

DXF

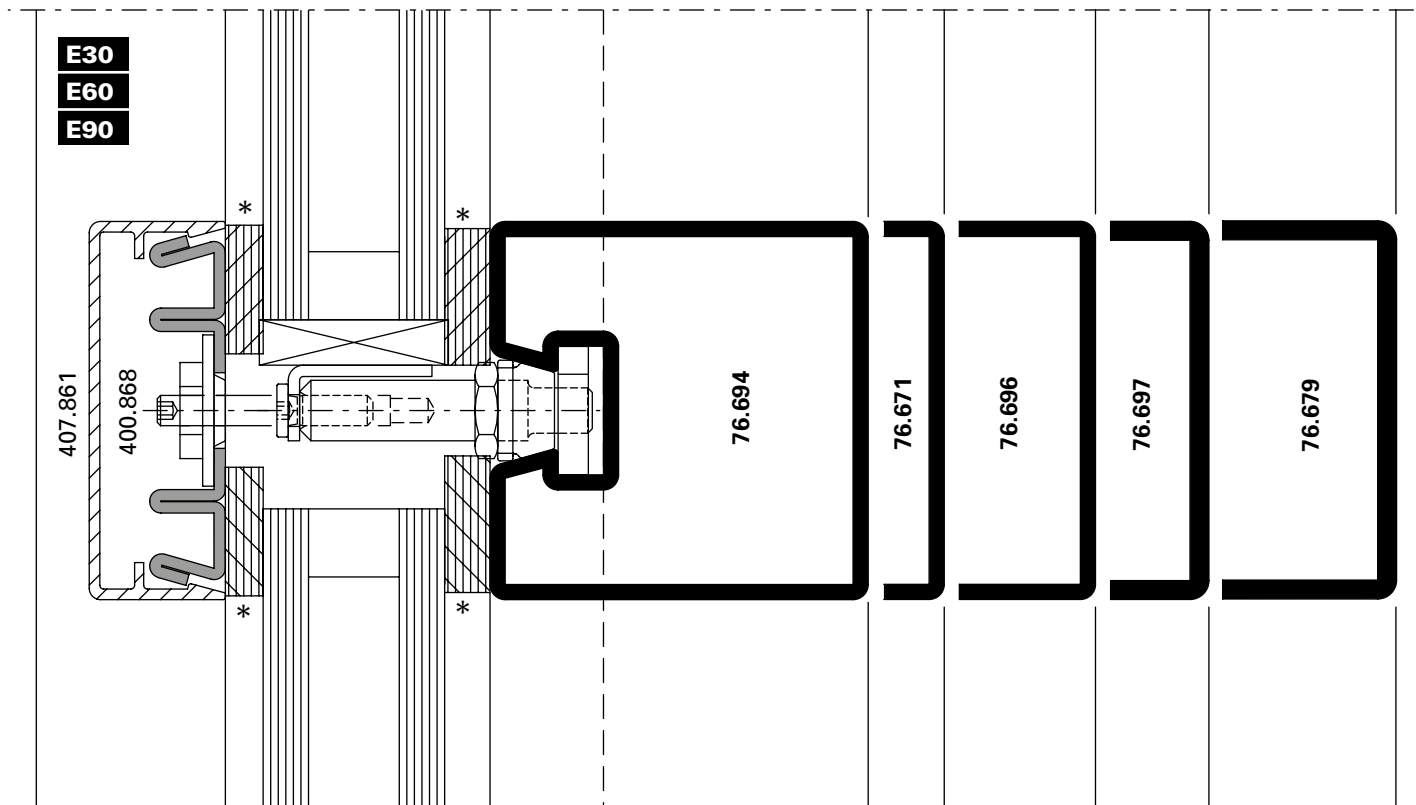

D-410-C-003

DWG

DXF

Pfosten-Detail

Détail du montant

Detail of mullion

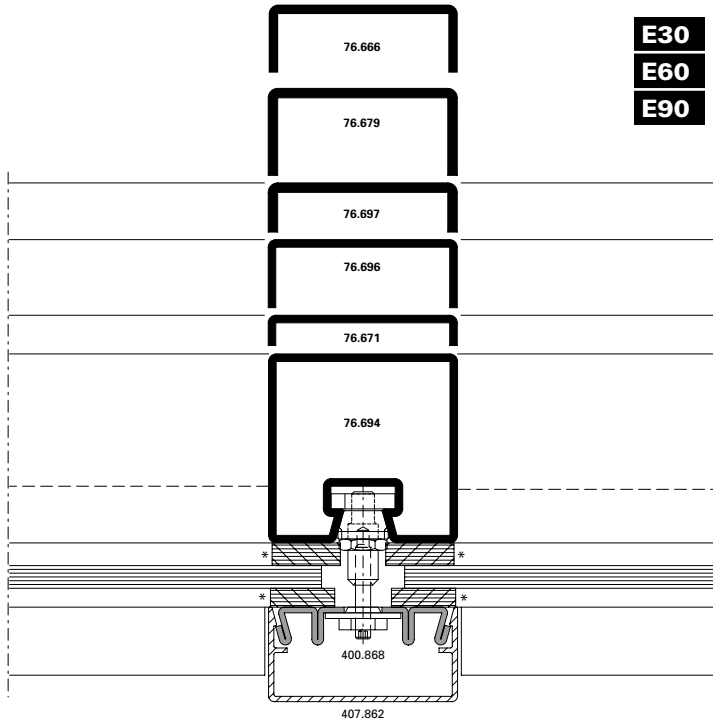

DXF **DWG** D-410-C-004

Riegel-Detail

Détail de la traverse

Detail of transom

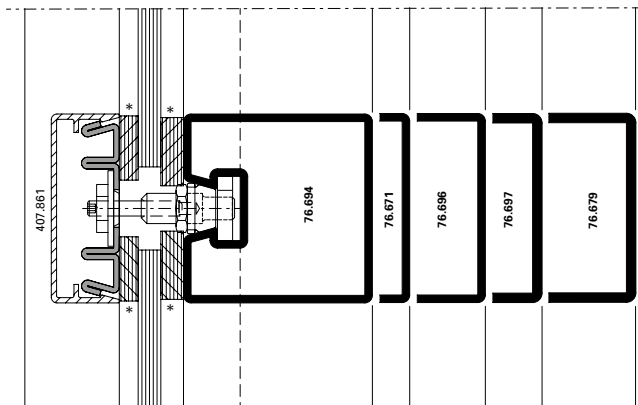

DXF **DWG** D-410-C-005

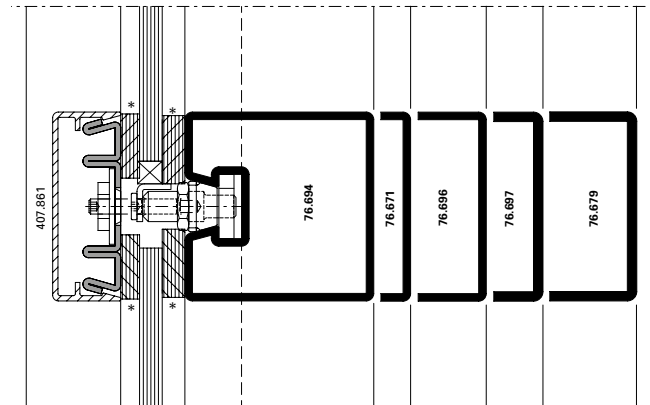

DXF **DWG** D-410-C-006

* wahlweise Silikon-Abdichtung (DIN 4102-B1)

* Au choix étanchéité silicone (DIN 4102-B1)

* Optional silicone seal (DIN 4102-B1)

Glaseinstand

Prise en feuillure

Glass edge cover

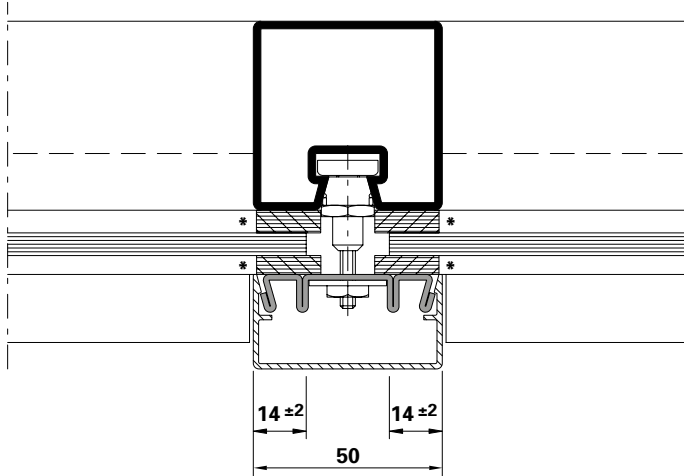

E30
E60
E90

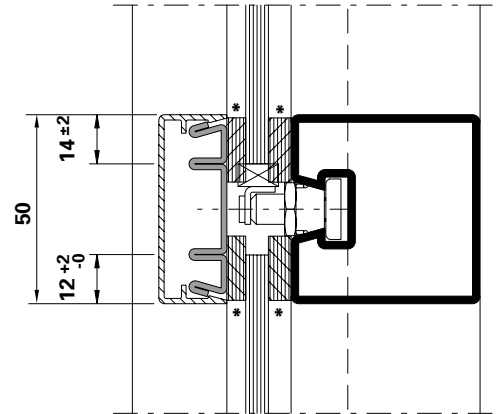

Die landesspezifischen
Brandschutz-Zulassungen bzw.
deren Bestimmungen und
Vorschriften sind zu beachten.

Les certificats de protection
incendie spécifiques au pays,
leurs dispositions et leurs
prescriptions doivent être respectés.

Fire-protection approvals or
applicable national regulations
and determinations must be
observed.

* wahlweise Silikon-Abdichtung
(DIN 4102-B1)

* Au choix étanchéité silicone
(DIN 4102-B1)

* Optional silicone seal (DIN 4102-B1)

System-Hinweise

Remarques concernant les systèmes

System instructions

VISS Fire DV

VISS Fire DV

VISS Fire DV



VISS Fire DV
Brandschutzverglasung
Klasse EI

Hinweis:

Bei der Auswahl von Schnittpunkten, Konstruktions-Details und Bauanschlüssen sind die landesspezifischen Brandschutz-Zulassungen und Vorschriften zwingend zu beachten!



VISS Fire DV
Vitrage coupe feu
Classe EI

Note:

Les certificats de protection incendie et les prescriptions spécifiques au pays doivent être impérativement respectés lors du choix des coupe de détails, des détails de construction et des raccordements au mur!



VISS Fire DV
Fire protection glazing
Class EI

Note:

When selecting section details, construction details and attachment to structure, the national fire-protection approvals and regulations must be observed (mandatory)!

Pfosten-Detail

Détail du montant

Detail of mullion

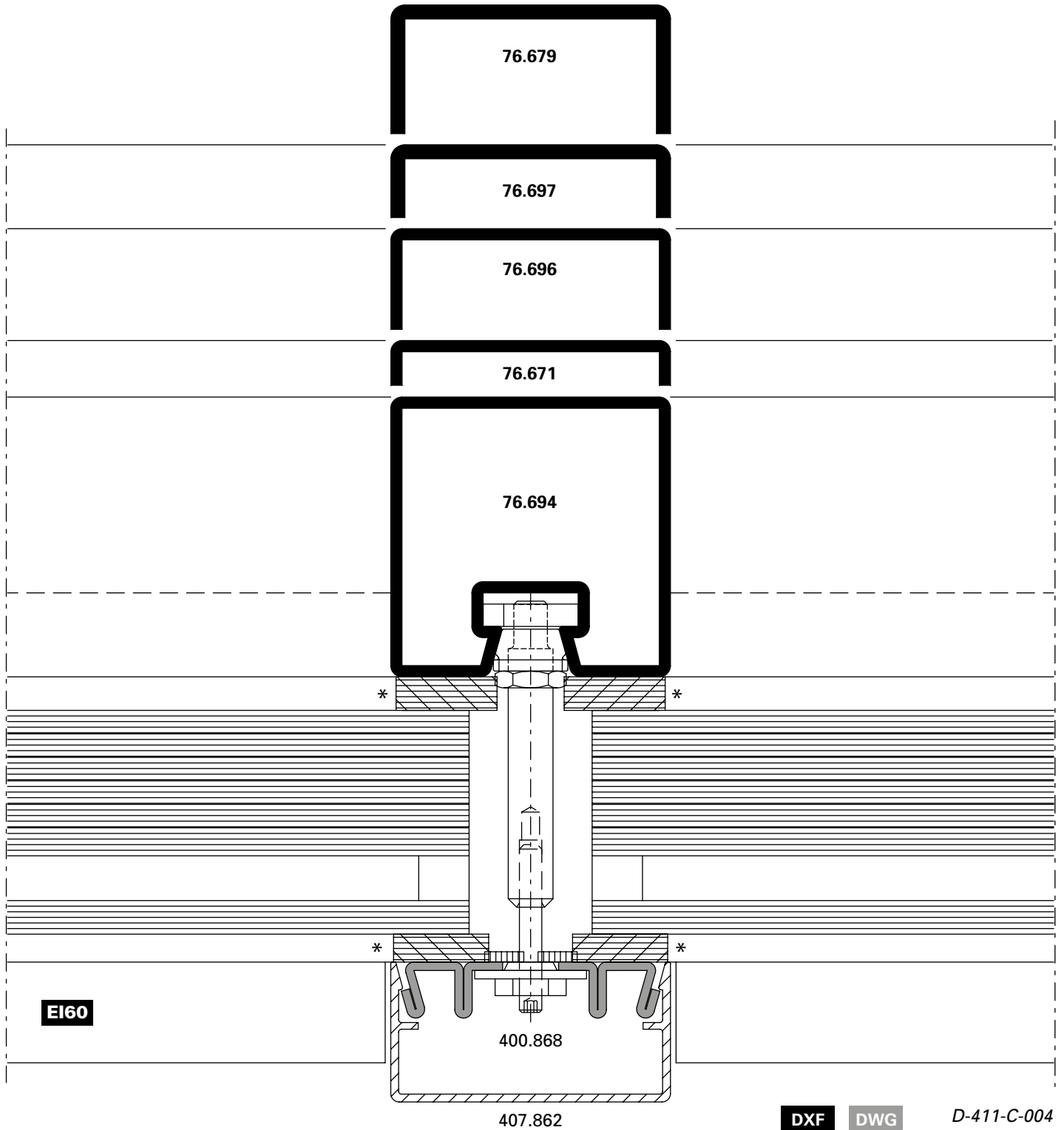

* wahlweise Silikon-Abdichtung
(DIN 4102-B1)

* Au choix étanchéité silicone
(DIN 4102-B1)

* Optional silicone seal (DIN 4102-B1)

Riegel-Detail

Détail de la traverse

Detail of transom

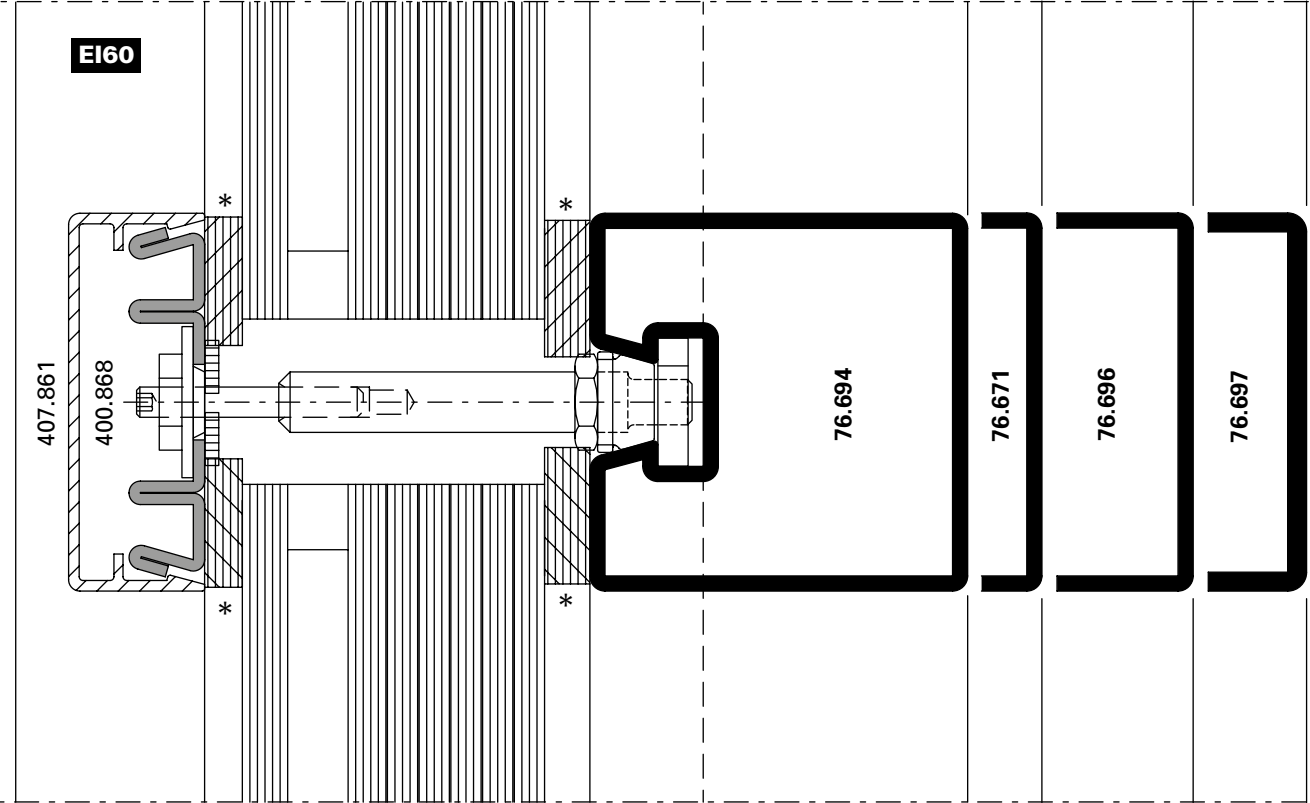

D-411-C-005

DWG

DXF

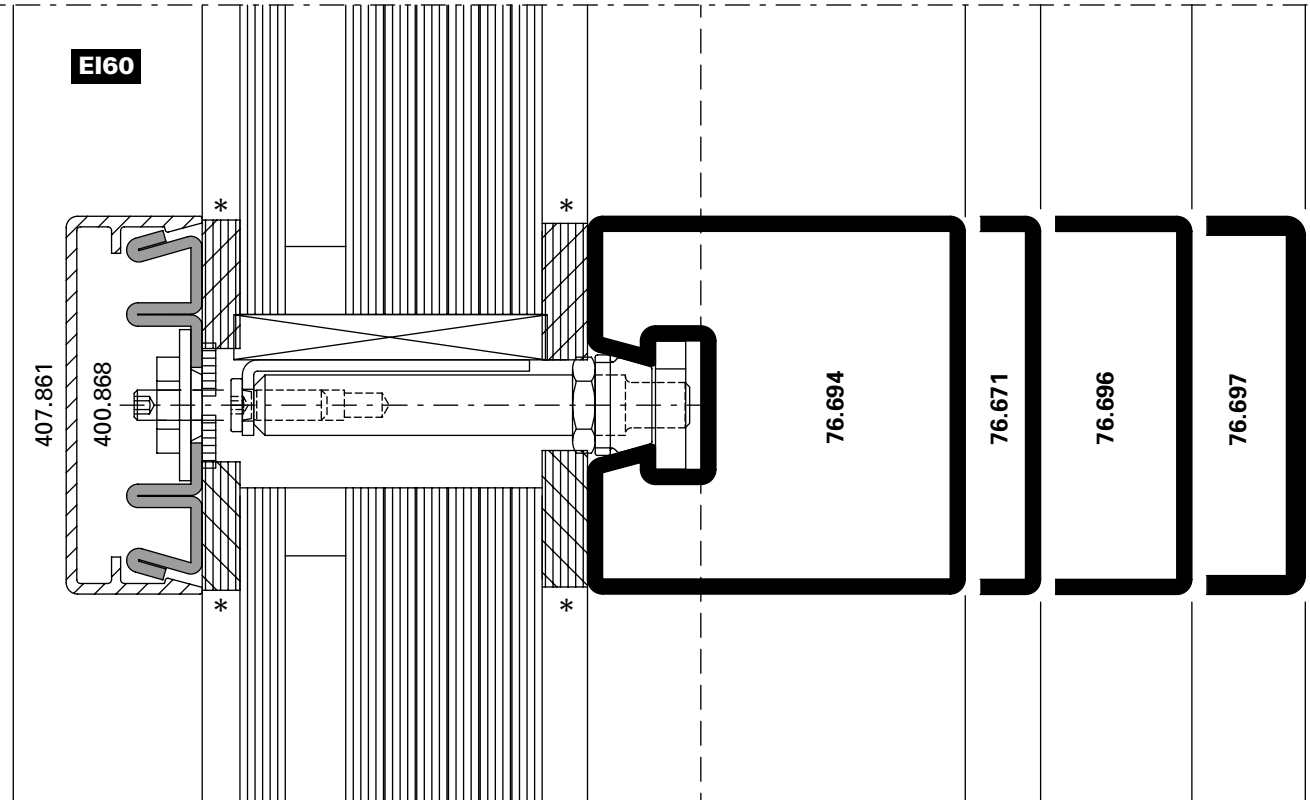

D-411-C-006

DWG

DXF

Schnittpunkte im Massstab 1:2
 Coupe de détails à l'échelle 1:2
 Section details on scale 1:2

VISS Fire DV
 VISS Fire DV
 VISS Fire DV

Pfosten-Detail

Détail du montant

Detail of mullion

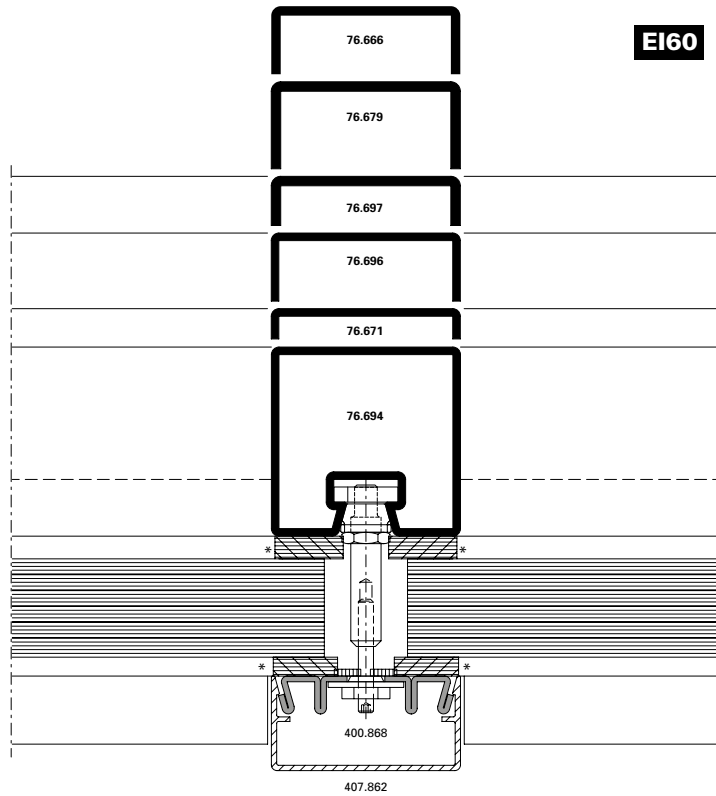

DXF DWG D-411-C-013

Riegel-Detail

Détail de la traverse

Detail of transom

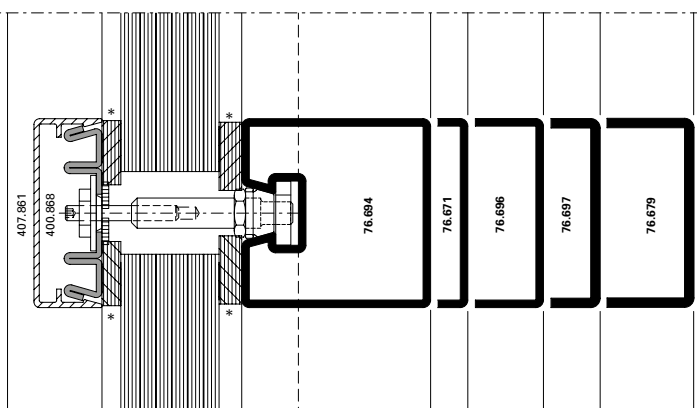

EI60 DXF DWG D-411-C-014

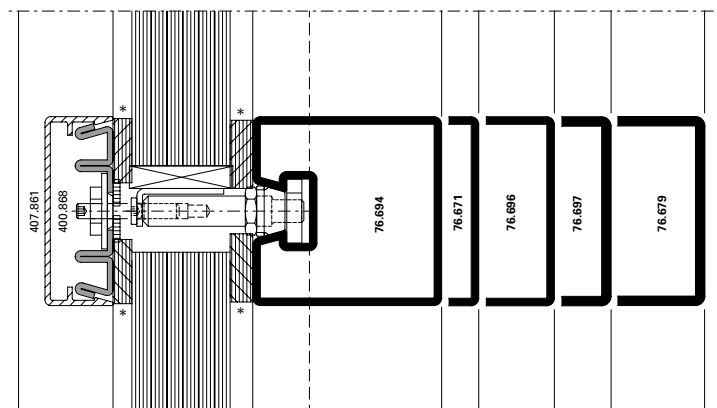

EI60 DXF DWG D-411-C-015

* wahlweise Silikon-Abdichtung
 (DIN 4102-B1)

* Au choix étanchéité silicone
 (DIN 4102-B1)

* Optional silicone seal (DIN 4102-B1)

Pfosten-Detail

Détail du montant

Detail of mullion

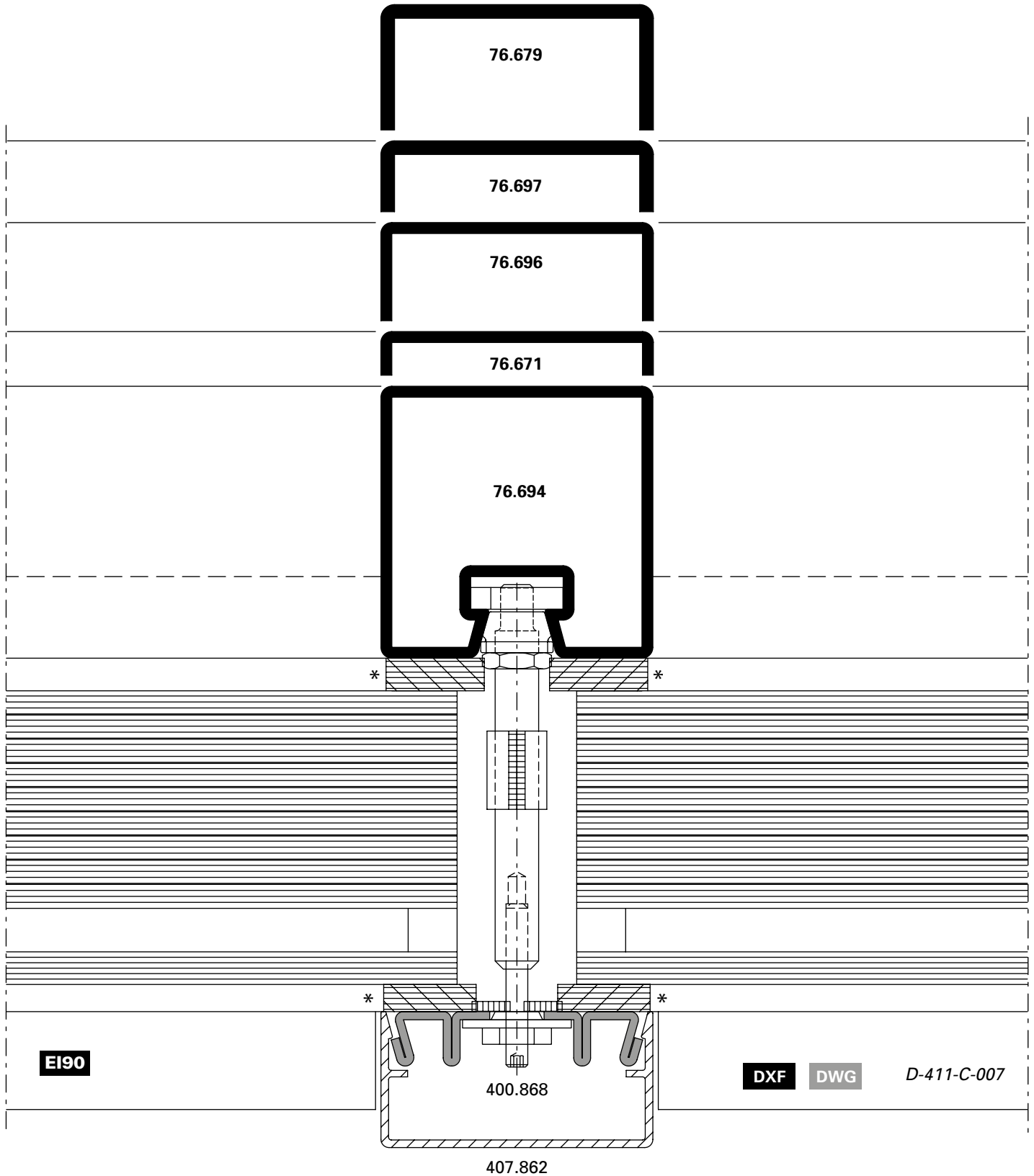

* wahlweise Silikon-Abdichtung (DIN 4102-B1)

* Au choix étanchéité silicone (DIN 4102-B1)

* Optional silicone seal (DIN 4102-B1)

Riegel-Detail

Détail de la traverse

Detail of transom

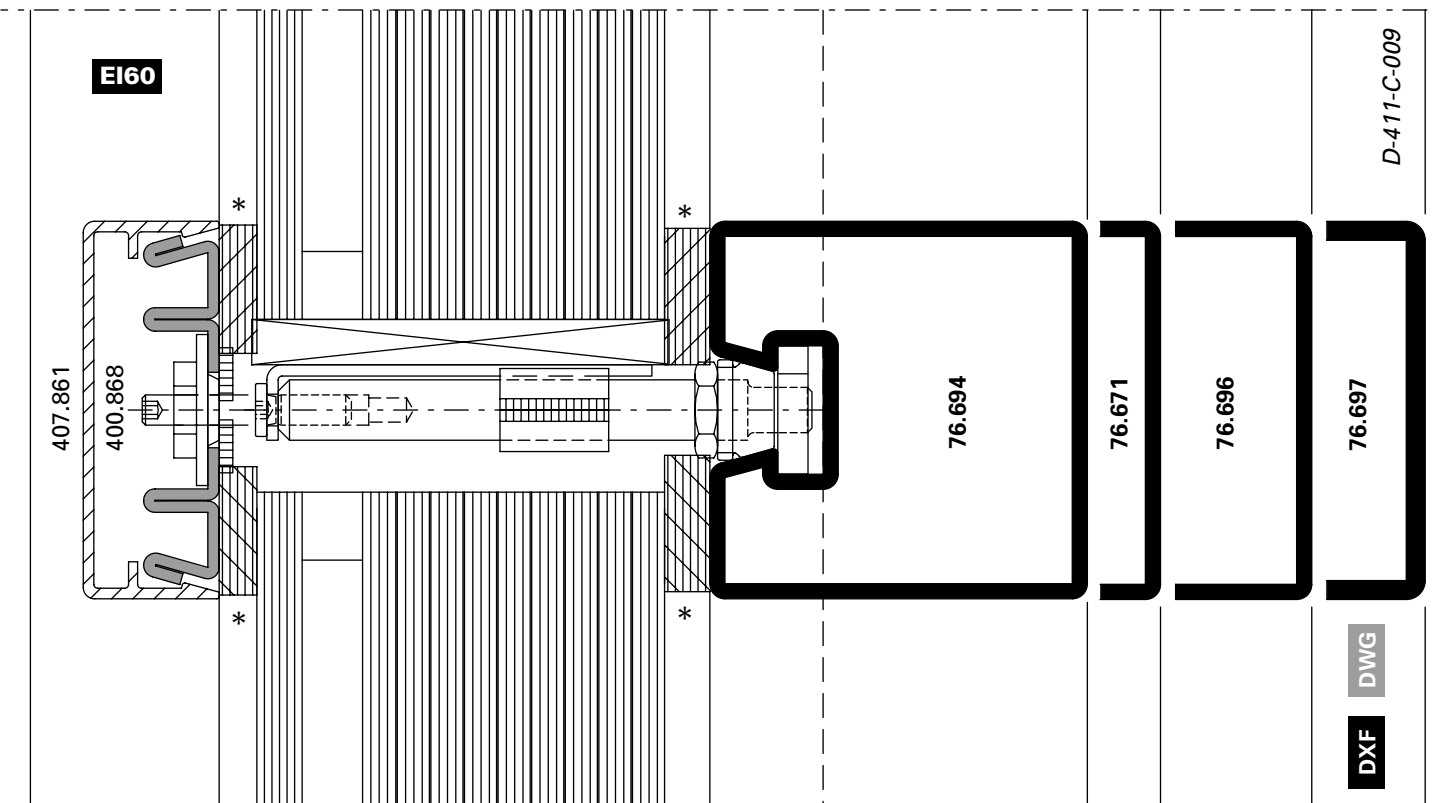
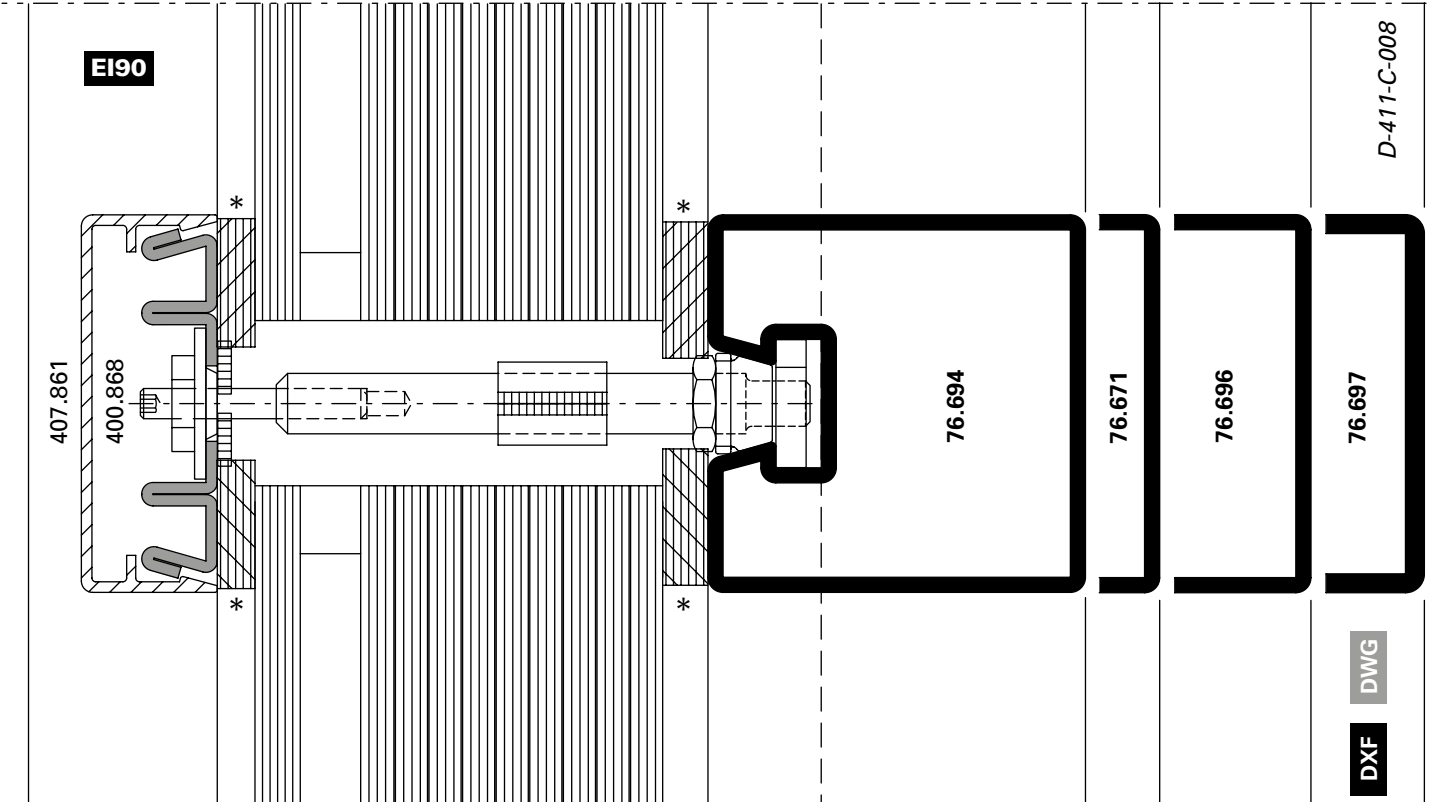

Pfosten-Detail

Détail du montant

Detail of mullion

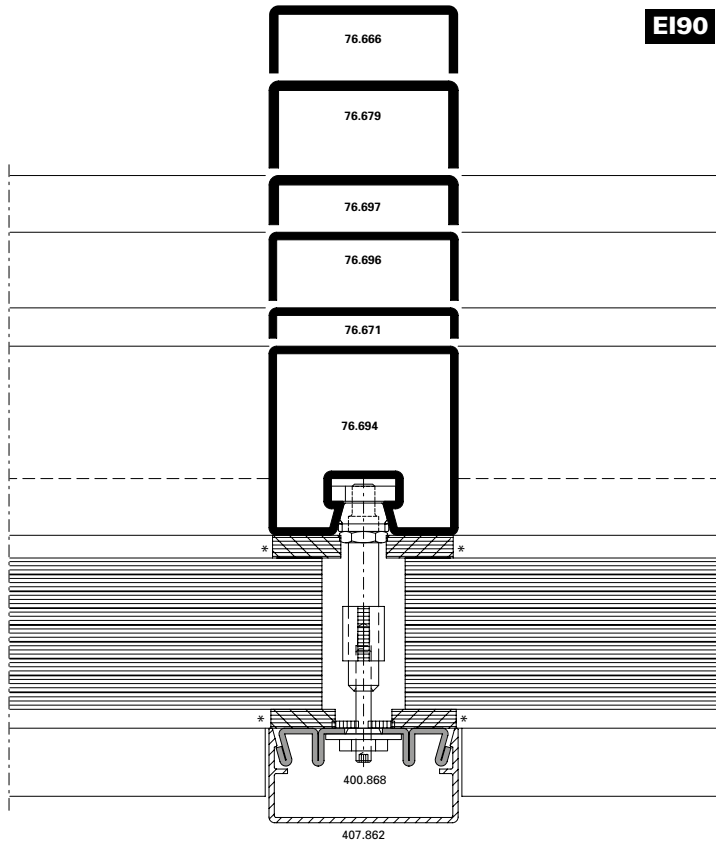

DXF **DWG** D-411-C-016

Riegel-Detail

Détail de la traverse

Detail of transom

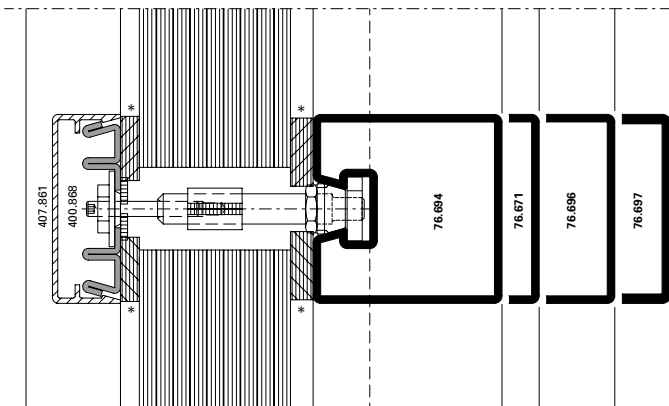

EI90 **DXF** **DWG** D-411-C-017

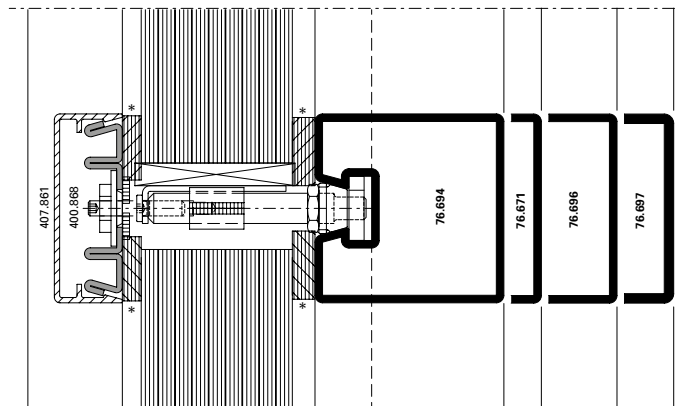

EI90 **DXF** **DWG** D-411-C-018

* wahlweise Silikon-Abdichtung (DIN 4102-B1)

* Au choix étanchéité silicone (DIN 4102-B1)

* Optional silicone seal (DIN 4102-B1)

Glaseinstand

Prise en feuillure

Glass edge cover

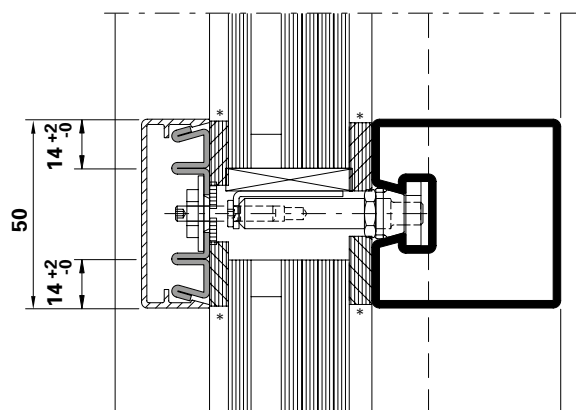
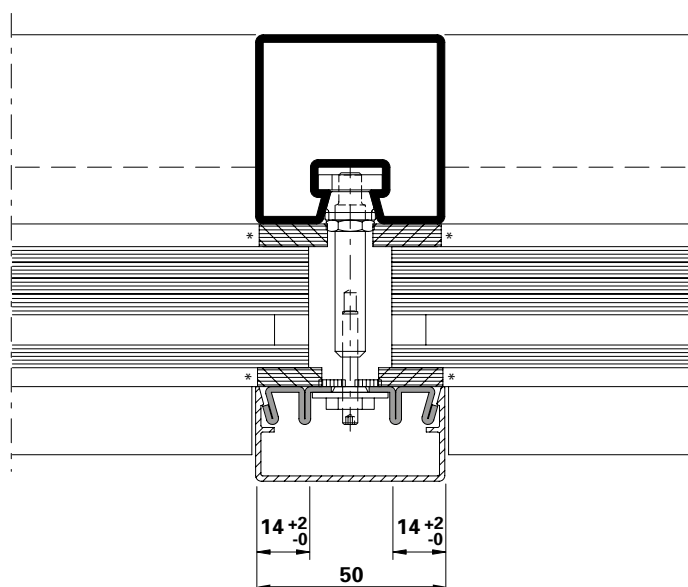

Die landesspezifischen Brandschutz-Zulassungen bzw. deren Bestimmungen und Vorschriften sind zu beachten.

Les certificats de protection incendie spécifiques au pays, leurs dispositions et leurs prescriptions doivent être respectés.

Fire-protection approvals or applicable national regulations and determinations must be observed.

* wahlweise Silikon-Abdichtung (DIN 4102-B1)

* Au choix étanchéité silicone (DIN 4102-B1)

* Optional silicone seal (DIN 4102-B1)

Konstruktions-Details

Die Konstruktions-Details für das System VISS Fire DV sind mit den Details der Systeme VISS Fire TV und VISS Fire TVS weitgehend identisch.

Aus diesem Grund können die Konstruktions-Details sinngemäss entsprechend den **Kapitel 51 / 52**

- VISS Fire TV
- VISS Fire TVS (vertikal)

konstruiert werden

Détails de construction

Les détails de construction du système VISS Fire DV sont en grande partie identiques à ceux des systèmes VISS Fire TV et VISS Fire TVS.

Les détails de construction peuvent pour cette raison être construits par analogie conformément aux **chapitres 51 / 52**

- VISS Fire TV
- VISS Fire TVS (vertical)

Construction details

The construction details for the VISS Fire DV system are for the most part identical to the details of the VISS Fire TV and VISS Fire TVS systems.

For this reason, the construction details can be designed analagous to **chapters 51 / 52**

- VISS Fire TV
- VISS Fire TVS (vertical)

Anschlüsse am Bau

Die Bauanschlüsse für das System VISS Fire DV sind mit den Details der Systeme VISS Fire TV und VISS Fire TVS weitgehend identisch.

Aus diesem Grund können die Bauanschluss-Details sinngemäss entsprechend **Kapitel 51 / 52**

- VISS Fire TV
- VISS Fire TVS (vertikal)

konstruiert werden

Raccordements au mur

Les raccordements au mur du système VISS Fire DV sont en grande partie identiques à ceux des systèmes VISS Fire TV et VISS Fire TVS.

Les raccordements au mur peuvent pour cette raison être construits par analogie conformément aux **chapitres 51 / 52**

- VISS Fire TV
- VISS Fire TVS (vertical)

Attachment to structure

The attachment to structure for the VISS Fire DV system are for the most part identical to the details of the VISS Fire TV and VISS Fire TVS systems.

For this reason, the attachment to structure details can be designed analagous to **chapters 51 / 52**

- VISS Fire TV
- VISS Fire TVS (vertical)



VISS Fire DVS
Brandschutzverglasung
Klasse E30 / EI30

Hinweis:

Bei der Auswahl von Schnittpunkten, Konstruktions-Details und Bauanschlüssen sind die landesspezifischen Brandschutz-Zulassungen und Vorschriften zwingend zu beachten!



VISS Fire DVS
Vitrage coupe feu
Classe E30 / EI30

Note:

Les certificats de protection incendie et les prescriptions spécifiques au pays doivent être impérativement respectés lors du choix des coupe de détails, des détails de construction et des raccordements au mur!



VISS Fire DVS
Fire protection glazing
Class E30 / EI30

Note:

When selecting section details, construction details and attachment to structure, the national fire-protection approvals and regulations must be observed (mandatory)!

Sparren-Detail

Détail du chevron

Detail of rafter

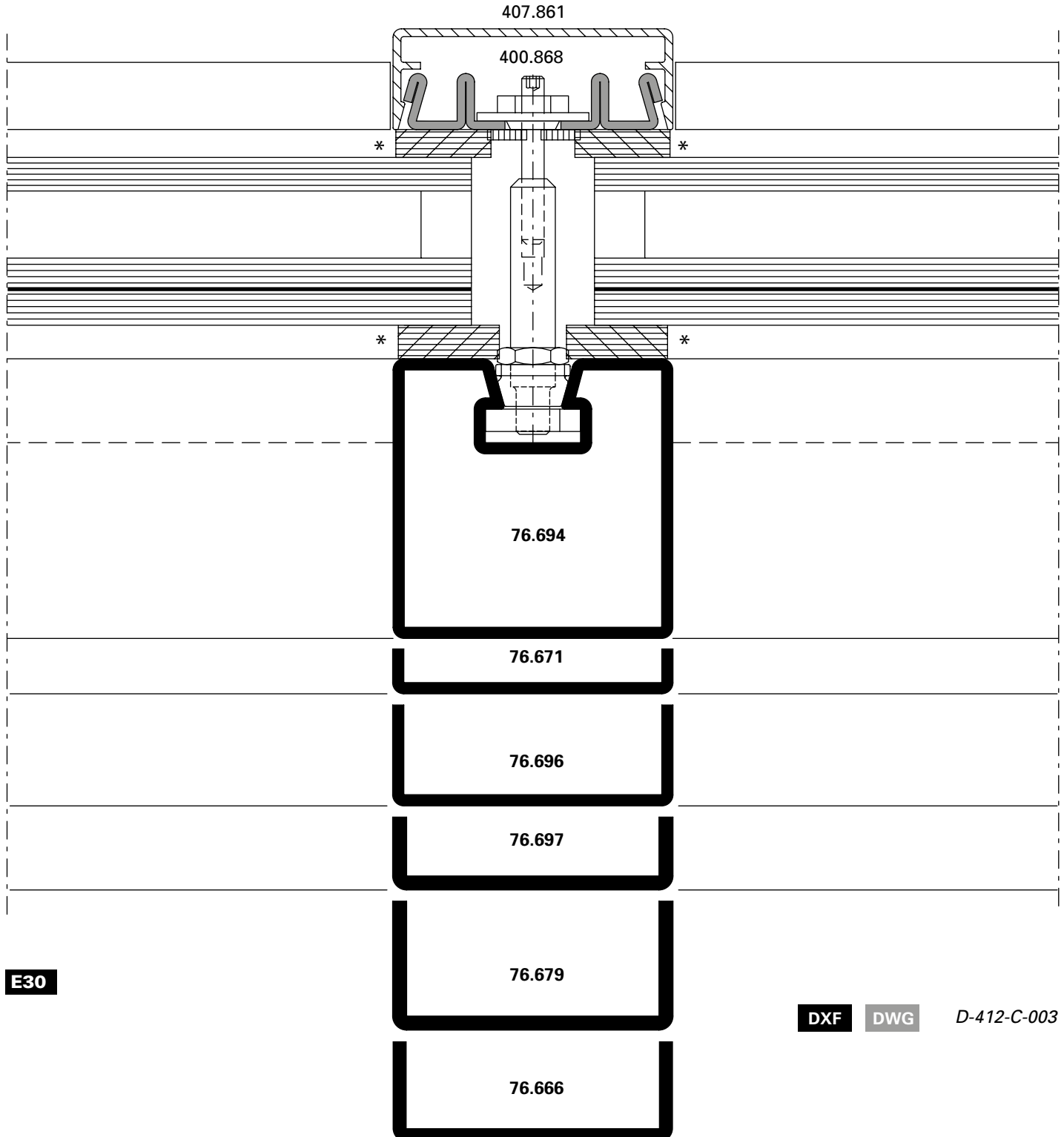

E30

DXF

DWG

D-412-C-003

* wahlweise Silikon-Abdichtung
 (DIN 4102-B1)

* Au choix étanchéité silicone
 (DIN 4102-B1)

* Optional silicone seal (DIN 4102-B1)

Riegel-Detail

Détail de la traverse

Detail of transom

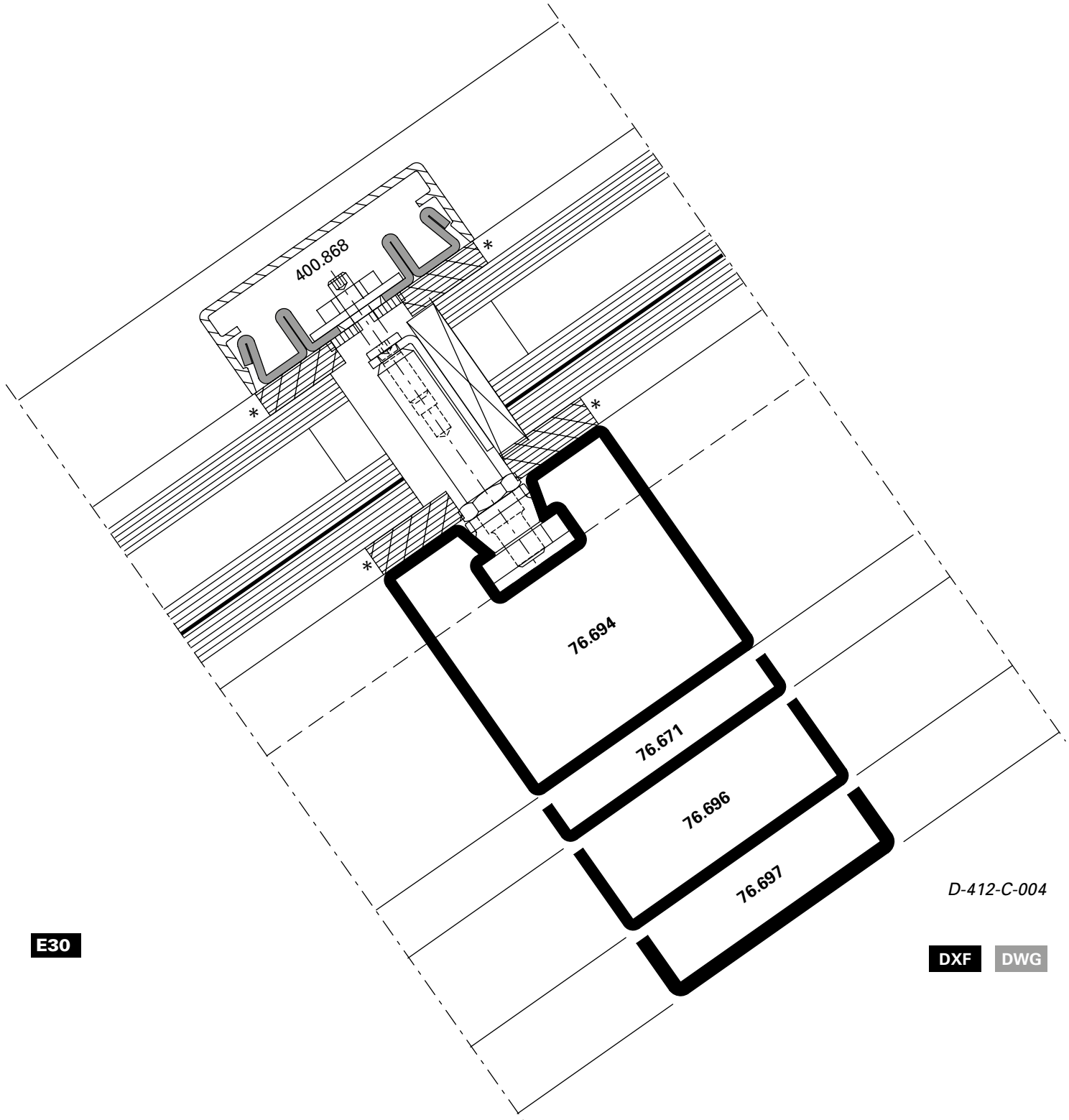

D-412-C-004

E30

DXF DWG

* wahlweise Silikon-Abdichtung
(DIN 4102-B1)

* Au choix étanchéité silicone
(DIN 4102-B1)

* Optional silicone seal (DIN 4102-B1)

Sparren-Detail

Détail du chevron

Detail of rafter

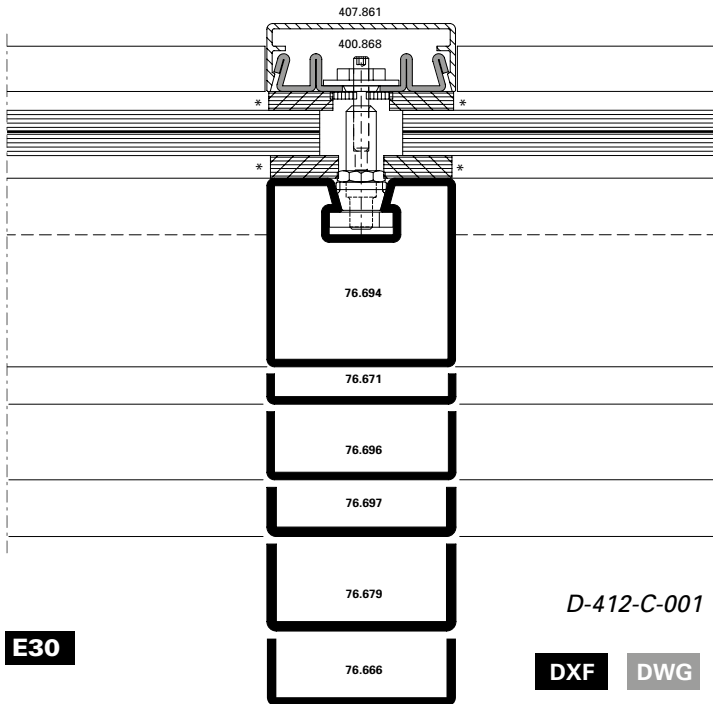

Riegel-Detail

Détail de la traverse

Detail of transom

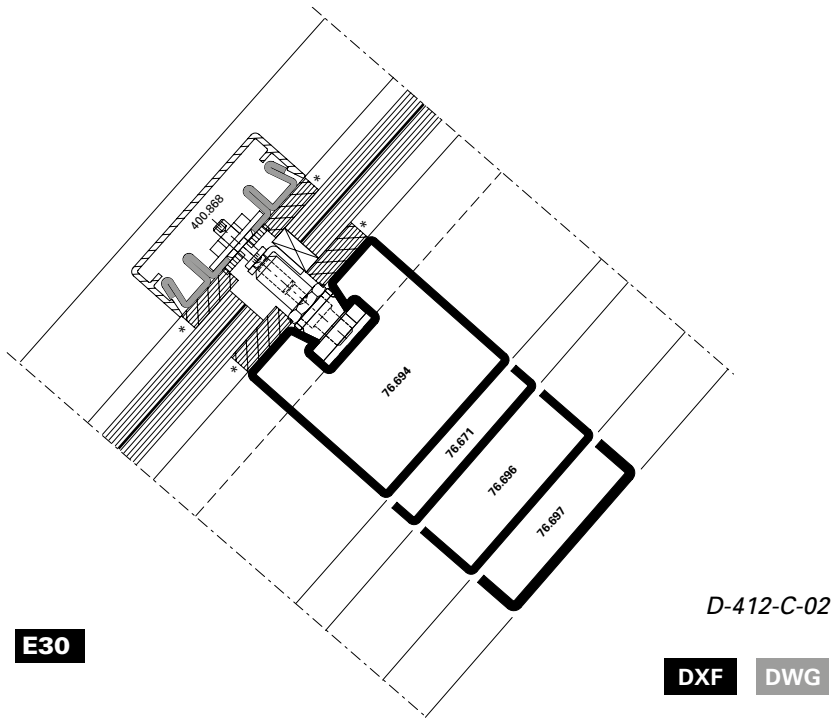

* wahlweise Silikon-Abdichtung
 (DIN 4102-B1)

* Au choix étanchéité silicone
 (DIN 4102-B1)

* Optional silicone seal (DIN 4102-B1)

Glaseinstand

Prise en feu

Glass edge cover

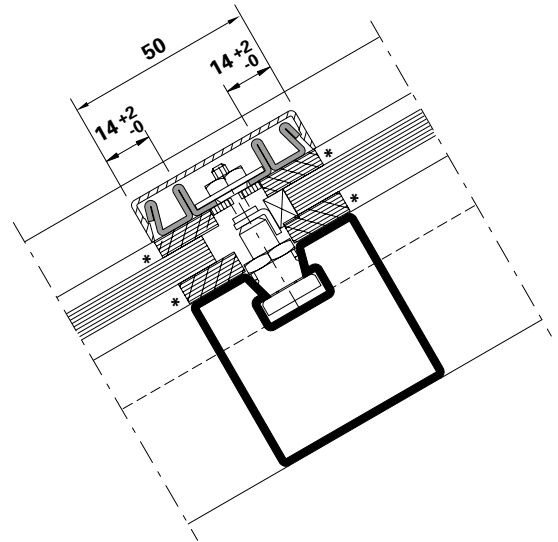
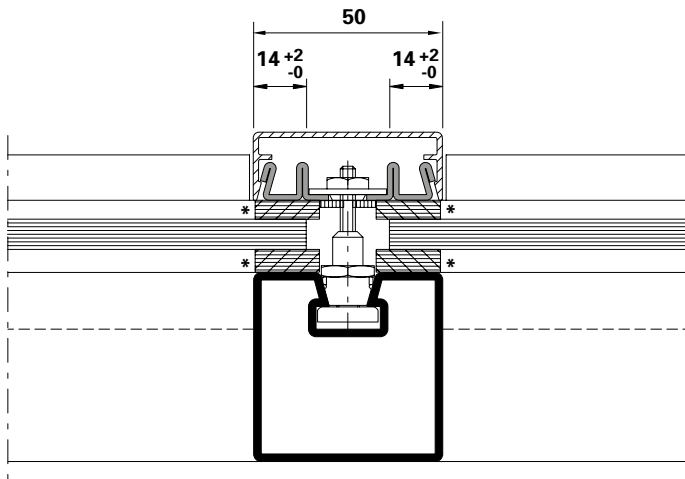

Die landesspezifischen
Brandschutz-Zulassungen bzw.
deren Bestimmungen und
Vorschriften sind zu beachten.

Les certificats de protection
incendie spécifiques au pays,
leurs dispositions et leurs
prescriptions doivent être respectés.

Fire-protection approvals or
applicable national regulations
and determinations must be
observed.

* wahlweise Silikon-Abdichtung
(DIN 4102-B1)

* Au choix étanchéité silicone
(DIN 4102-B1)

* Optional silicone seal (DIN 4102-B1)

Konstruktions-Details

Die Konstruktions-Details für das System VISS Fire DVS sind mit den Details des Systems VISS Fire TVS (schräg) weitgehend identisch.

Aus diesem Grund können die Konstruktions-Details sinngemäss entsprechend den **Kapitel 53**

– **VISS Fire TVS (schräg)**

konstruiert werden

Détails de construction

Les détails de construction du système VISS Fire DVS sont en grande partie identiques à ceux de système VISS Fire TVS (oblique).

Les détails de construction peuvent pour cette raison être construits par analogie conformément au **chapitre 53**

– **VISS Fire TVS (oblique)**

Construction details

The construction details for the VISS Fire DVS system are for the most part identical to the details of the VISS Fire TVS (sloping) system.

For this reason, the construction details can be designed analagous to **chapter 53**

– **VISS Fire TVS (sloping)**

Anschlüsse am Bau

Die Bauanschlüsse für das System VISS Fire DVS sind mit den Details des Systems VISS Fire TVS (schräg) weitgehend identisch.

Aus diesem Grund können die Bauanschluss-Details sinngemäss entsprechend **Kapitel 53**

– **VISS Fire TVS (schräg)**

konstruiert werden

Raccordements au mur

Les raccordements au mur du système VISS Fire DVS sont en grande partie identiques à ceux de système VISS Fire TVS (oblique).

Les raccordements au mur peuvent pour cette raison être construits par analogie conformément au **chapitre 53**

– **VISS Fire TVS (oblique)**

Attachment to structure

The attachment to structure for the VISS Fire DVS system are for the most part identical to the details of the VISS Fire TVS (sloping) system.

For this reason, the attachment to structure details can be designed analagous to **chapter 53**

– **VISS Fire TVS (sloping)**

Belastung/Glasauflagen

Charge/Supports de verre

Load/Glazing supports

< 180 kg

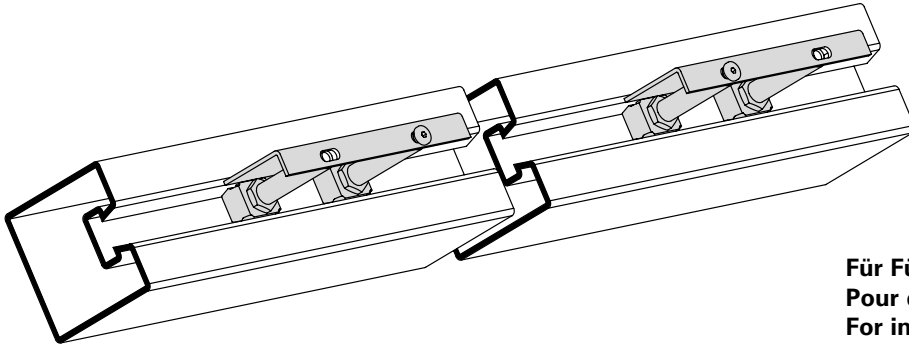

Für Füllelementstärken 5 - 57 mm
Pour éléments de remplissage 5 - 57 mm
For infill elements 5 - 57 mm

Anzahl Traganker 2 x 2
Nombre boulon-support 2 x 2
Number supporting bolt 2 x 2

Sonderlösung

Solution spéciale

Customised solution

< 800 kg

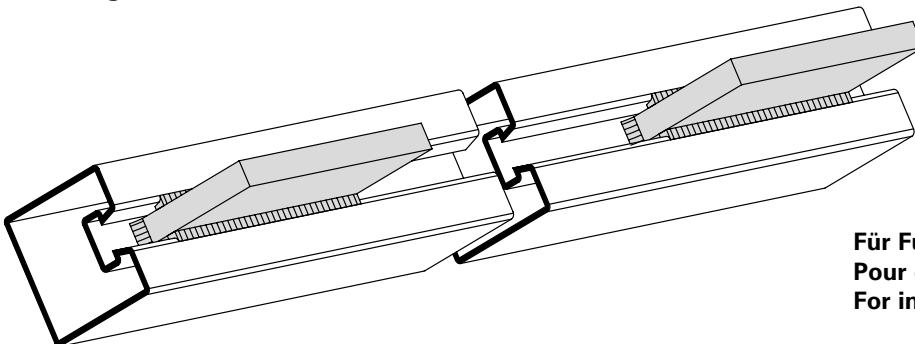

Für Füllelementstärken ab 58 mm
Pour éléments de remplissage à partir de 58 mm
For infill elements from 58 mm

2 x Flachstahl 100 x 10 mm eingeschweisst
2 x Acier plat 100 x 10 mm soudé
2 x Flat steel 100 x 10 mm welding

Grafische Planungsdaten wie z.B. Anwendungsbeispiele, Konstruktionsdetails, Anschlüsse am Bau, die in unseren physischen oder elektronischen Dokumentationsunterlagen enthalten sind, sind schematische Darstellungen. Gleiches gilt für digitale Medien wie CAD Dateien oder BIM Modelle.

Sie sollen den ausführenden Metallbauer und/oder Fachplaner bei der Planung und Ausführung eines Projektes unterstützen. Sie sind im konkreten Anwendungsfall durch den ausführenden Metallbauer und/oder Fachplaner auf die Verwendbarkeit im konkreten betroffenen Projekt hinsichtlich rechtlichen/regulatorischen aber auch technischen objektspezifischen Anforderungen zu überprüfen und ggfs. eigenverantwortlich anzupassen.

Bei der Überprüfung, der spezifischen Planung und der Umsetzung sind die objektspezifischen Rahmenbedingungen (Material der Bausubstanz, Dimension des Einbauelements, Farbe, Exposition, Lasteinwirkung, etc.) sowie der geltende Stand der Technik einschliesslich aller anwendbaren Normen und technischen Richtlinien eigenverantwortlich zu beachten.

Falls das vorliegende Dokument Differenzen zur aktuellen deutschen Version (Artikel Nr. K1177903) aufweist, gilt in jedem Fall der deutsche Originaltext in der jeweils geltenden Fassung im Jansen Docu Center.

Alle Ausführungen dieser Dokumentation haben wir sorgfältig und nach bestem Wissen zusammengestellt. Wir können aber keine Verantwortung für die Benutzung der vermittelten Vorschläge und Daten übernehmen. Wir behalten uns technische Änderungen ohne Vorankündigung vor.

Les données de planification graphiques, comme les exemples d'application, détails de construction et raccordements au bâtiment, fournies dans notre documentation physique et numérique sont des représentations schématiques. Il en va de même pour les médias numériques comme les fichiers CAD ou modèles BIM.

Leur but est de faciliter la planification et réalisation d'un projet par les constructeurs métalliques et/ou concepteurs. Concrètement, elles doivent être vérifiées par le constructeur métallique et/ou le concepteur et, le cas échéant, modifiées de son propre chef pour s'assurer qu'elles concordent avec le projet concerné et qu'elles répondent aux exigences techniques spécifiques ainsi qu'aux dispositions légales et réglementaires.

Lors de la vérification, de la planification spécifique et de la mise en œuvre, il y a lieu de tenir compte des conditions spécifiques à l'objet (matériaux du bâtiment, dimension de l'élément d'insert, couleur, exposition, effet de charge, etc.) ainsi que de l'état actuel de la technique, y compris toutes les normes et directives techniques applicables.

En cas de divergence entre le présent document et la version allemande (no d'article K1177903), c'est dans tous les cas le texte original allemand qui prévaut dans sa version actuelle disponible dans le Jansen Docu Center.

Nous avons apporté le plus grand soin à l'élaboration de cette documentation. Cependant, nous déclinons toute responsabilité pour l'utilisation faite de nos propositions et de nos données.

Nous nous réservons le droit de procéder à des modifications techniques sans préavis.

Graphical planning data such as application examples, construction details, connections on site that are contained in our physical or electronic documentation components are schematic representations. The same applies to digital media such as CAD files or BIM models.

They are intended to support the metal worker and/or design engineer in planning and executing projects. In the specific case of application they are to be checked by the metal worker and/or design engineer in terms of their usability in the specific project concerned with regard to legal/regulatory and technical property-specific requirements and adjusted if necessary at the latter's own responsibility.

The property-specific underlying conditions (construction material, dimensions of installation element, colour, exposure, load effect etc.) and current state of the art including all applicable norms and technical guidelines are to be taken into consideration at the metal worker and/or design engineer's own responsibility during the review, specific planning and implementation.

If there are any differences between this document and the current German version (item number K1177903), the latest version of the original German text in the Jansen Docu Center shall prevail.

All the information contained in this documentation is given to the best of our knowledge and ability. However, we decline all responsibility for the use made of these suggestions and data.

We reserve the right to effect technical modifications without prior warning.

Änderungen / Ergänzungen
Modifications / Compléments
Modifications / Supplements

Jansen Stahlssysteme
Systèmes en acier Jansen
Jansen Steel Systems

Lieferprogramm
VISS Fire DV

Code A = Änderungen
Code E = Ergänzungen
Code R = Redaktionelle Korrektur
Code T = Technische Korrektur

Version 06/2020
Artikelnummer K1192248

Programme de livraison
VISS Fire DV

Code A = Modifications
Code E = Compléments
Code R = Correction rédactionnelle
Code T = Correction technique

Version 06/2020
Numéro d'article K1192248

Sales range
VISS Fire DV

Code A = Modifications
Code E = Supplements
Code R = Editorial correction
Code T = Technical correction

Version 06/2020
Item number K1192248

Seite	Code	Datum	Erläuterung
Page	Code	Date	Explication
Page	Code	Date	Explanation
5, 6	A	06/2022	Zulassungen GB angepasst Homologations GB adaptée Authorisations GB changed

Systemübersicht

Systemschnitt
Typenübersicht
Zulassungen

Sommaire du système

Coupe du système
Sommaire des types
Homologations

Summary of system

Cross-section trough system
Summary of types
Authorisations

2

Profilsortiment

Profile 50 mm
Deckprofile 50 mm
Zubehör

Assortiment de profilé

Profilés 50 mm
Profilés de recouvrement 50 mm
Accessoires

Range of profiles

Profiles 50 mm
Cover sections 50 mm
Accessories

8

Konstruktions-Hinweise E30/E60/E90

Schnittpunkte
Konstruktions-Details
Anschlüsse am Bau

Consignes de construction E30/E60/E90

Coupes de détails
Détails de construction
Raccordement au mur

Construction instructions E30/E60/E90

Section details
Construction details
Attachment to structure

15

Konstruktions-Hinweise EI30/EI60/EI90

Schnittpunkte
Konstruktions-Details
Anschlüsse am Bau

Consignes de construction EI30/EI60/EI90

Coupes de détails
Détails de construction
Raccordement au mur

Construction instructions EI30/EI60/EI90

Section details
Construction details
Attachment to structure

23

Konstruktions-Hinweise VISS Fire DVS

Schnittpunkte
Konstruktions-Details
Anschlüsse am Bau

Consignes de construction VISS Fire DVS

Coupes de détails
Détails de construction
Raccordement au mur

Construction instructions VISS Fire DVS

Section details
Construction details
Attachment to structure

31

Verarbeitungs-Hinweise

Indications d'usage

Assembly instructions

37

VISS Fire DV

Wärmegeämmte Pfosten-Riegel-konstruktion für Brandschutz-Fassaden (**Innenanwendung trocken**).

Anwendung:
E30 / E60 / E90
EI30 / EI60 / EI90

VISS Fire DV

Construction à montants et traverses à rupture de pont thermique pour les façades de protection incendie (**application intérieure sèche**).

Application:
E30 / E60 / E90
EI30 / EI60 / EI90

VISS Fire DV

Fully insulated curtain walling system for fire protection façades (**inside application dry**).

Application:
E30 / E60 / E90
EI30 / EI60 / EI90

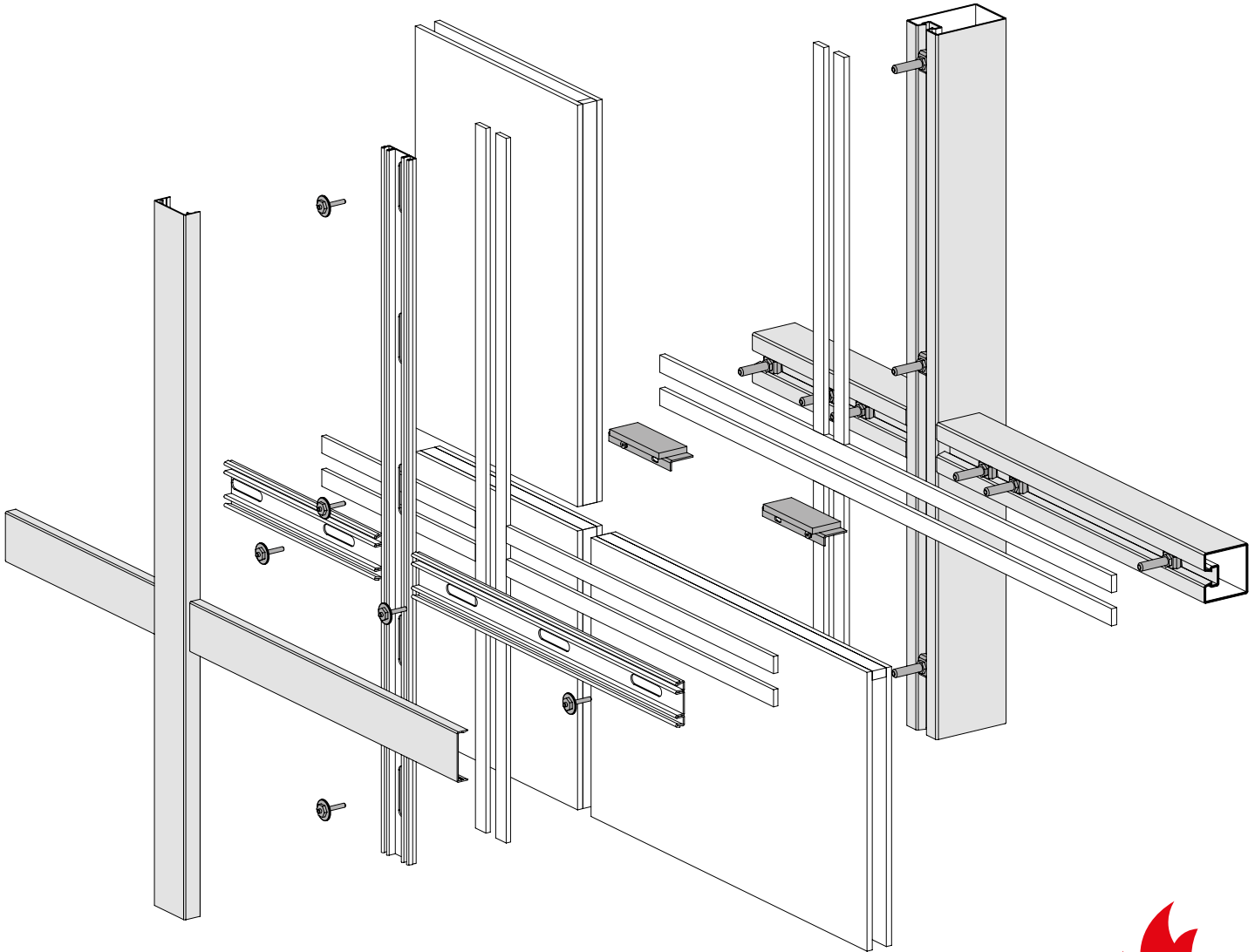

VISS Fire DVS

Wärmege­däm­mte Pfosten-Riegel­konstruktion für Brand­schutz-Schräg-verglasungen (**Innenanwendung trocken**).

Anwendung:
E30
EI30

VISS Fire DVS

Construction à montants et traverses à rupture de pont thermique pour les vitrages inclinés de protection incendie (**application intérieure sèche**).

Application:
E30
EI30

VISS Fire DVS

Fully insulated curtain walling system for fire protection inclined glazed areas (**inside application dry**).

Application:
E30
EI30

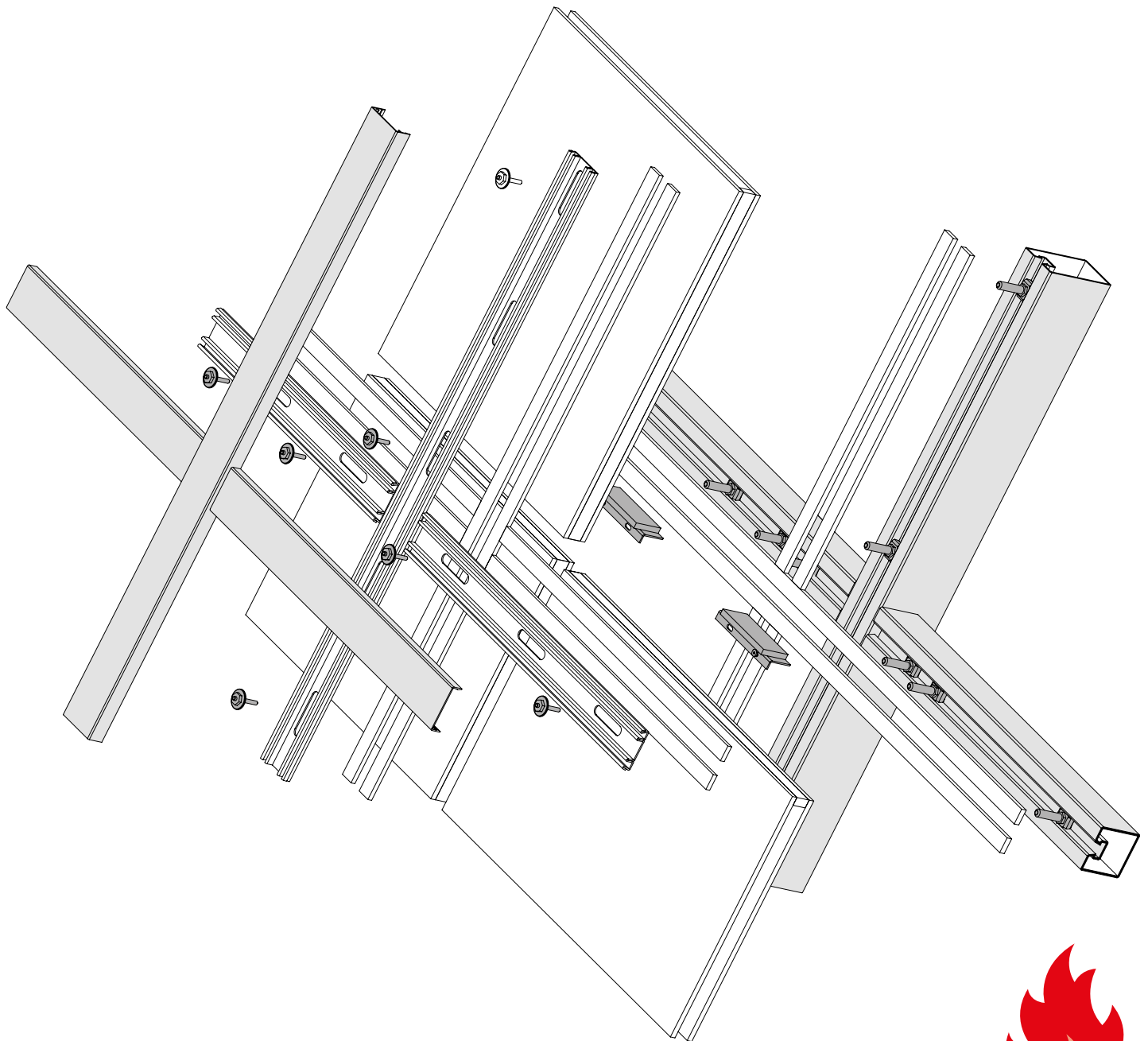

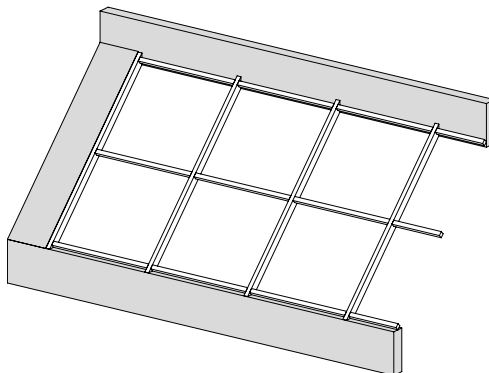
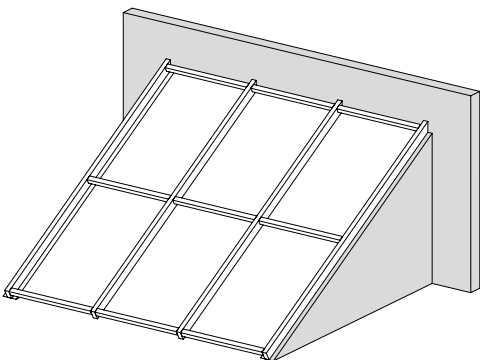
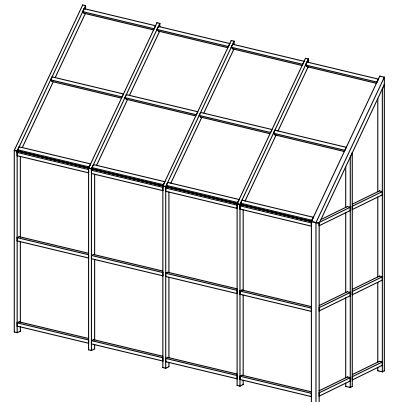
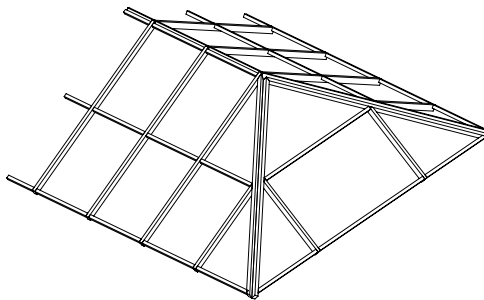
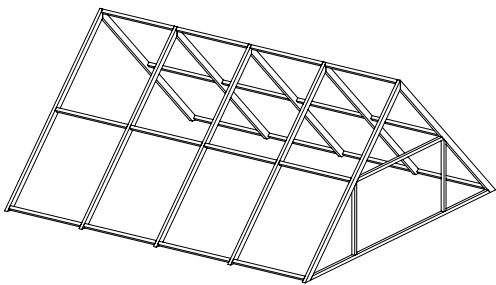
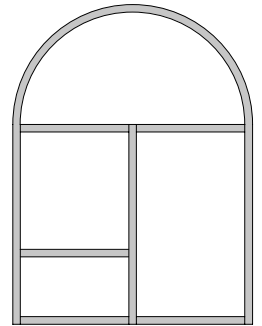
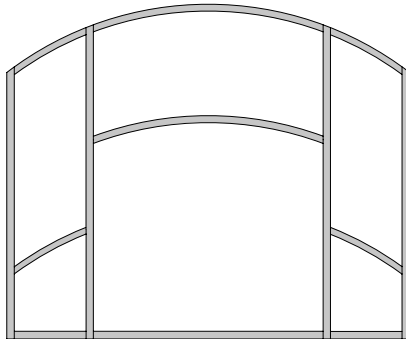
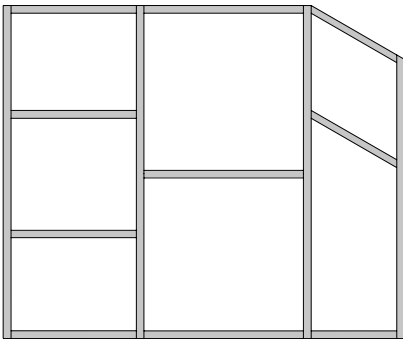
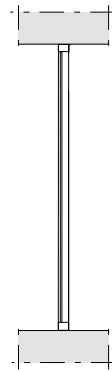
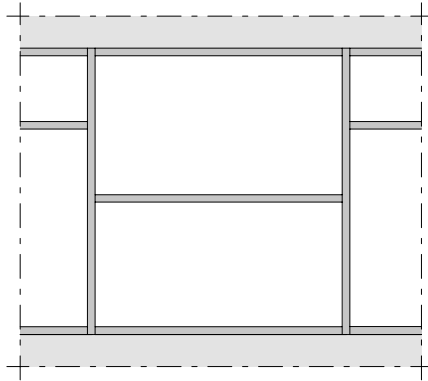
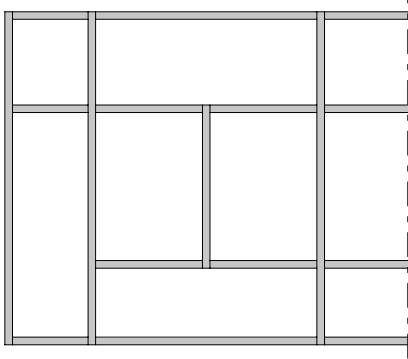

VISS Fire DV
Brandschutzverglasung Klasse E

VISS Fire DV
Vitrage pare-flammes Classe E

VISS Fire DV
Fire protection glazing Class E

CH: R30
SBZ 8155
E60
SBZ 14647 / SBZ 14648

CH: R30
SBZ 8155
E60
SBZ 14647 / SBZ Z 14648

CH: R30
SBZ 8155
E60
SBZ 14647 / SBZ Z 14648

DE: G30
Z-19-14-590
Z-19.14-1214
G60
Z-19.14-1216
G90
Z-19.14-1563
DIBt Berlin

DE: G30
Z-19-14-590
Z-19.14-1214
G60
Z-19.14-1216
G90
Z-19.14-1563
DIBt Berlin

DE: G30
Z-19-14-590
Z-19.14-1214
G60
Z-19.14-1216
G90
Z-19.14-1563
DIBt Berlin

Pfosten-Riegel-Verbindung
AbZ Z-14.4-467 (T-Verbinder)

Jonction montant-traverse
AbZ Z-14.4-467 (Raccord en T)

Mullion-transom connection
AbZ Z-14.4-467 (Connecting spigot)

A: E30 / EW30
E60 / EW60
E90 / EW90
Klassifizierungsbericht
Nr. 100 308 27-4 IBS Linzz

A: E30 / EW30
E60 / EW60
E90 / EW90
Klassifizierungsbericht
Nr. 100 308 27-4 IBS Linz

A: E30 / EW30
E60 / EW60
E90 / EW90
Klassifizierungsbericht
Nr. 100 308 27-4 IBS Linz

F: Pare-flammes 30', 45', 60', 90'
Divers Procès-verbaux
efectis france

F: Pare-flammes 30', 45', 60', 90'
Divers Procès-verbaux
efectis france

F: Pare-flammes 30', 45', 60', 90'
Divers Procès-verbaux
efectis france

GB: Vertikal
Integrity 1/2 h, 1 h, 1 1/2 h
BS 476:Part 22:1987
P100099-1002
BRE GB-Bucknalls Lane,
Harston, Watford, Herfordshire

GB: Vertikal
Integrity 1/2 h, 1 h, 1 1/2 h
BS 476:Part 22:1987
P100099-1002
BRE GB-Bucknalls Lane,
Harston, Watford, Herfordshire

GB: Vertikal
Integrity 1/2 h, 1 h, 1 1/2 h
BS 476:Part 22:1987
P100099-1002
BRE GB-Bucknalls Lane,
Harston, Watford, Herfordshire

Schräg
Integrity 1/2 h, 1 h
BS 476:Part 22:1987
CC 223495
BRE GB-Bucknalls Lane,
Harston, Watford, Herfordshire

Oblique
Integrity 1/2 h, 1 h
BS 476:Part 22:1987
CC 223495
BRE GB-Bucknalls Lane,
Harston, Watford, Herfordshire

Sloping
Integrity 1/2 h, 1 h
BS 476:Part 22:1987
CC 223495
BRE GB-Bucknalls Lane,
Harston, Watford, Herfordshire

Die landesspezifischen
Brandschutz-Zulassungen bzw.
deren Bestimmungen und
Vorschriften sind zu beachten.

Les certificats de protection
incendie spécifiques au pays,
leurs dispositions et leurs
prescriptions doivent être respectés.

Fire-protection approvals or
applicable national regulations
and determinations must be
observed.

VISS Fire DV
Brandschutzverglasung Klasse EI

VISS Fire DV
Vitrage coupe feu Classe EI

VISS Fire DV
Fire protection glazing Class EI

DE: F30
Z-19-14-1592

F90
Z-19-14-1730

Pfosten-Riegel-Verbindung
AbZ Z-14.4-467 (T-Verbinder)

A: EI30 / EI60
Klassifizierungsbericht
Nr. 100 308 27-4 IBS Linz

F: Coupe feu 30', 45', 60', 90'
Divers Procès-verbaux
effectis france

GB: Vertikal
Integrity 1/2 h, 1 h, 1 1/2 h
BS 476:Part 22:1987
P100099-1002
BRE GB-Bucknalls Lane,
Harston, Watford, Herfordshire

Schräg
Integrity 1/2 h, 1 h
BS 476:Part 22:1987
CC 223495
BRE GB-Bucknalls Lane,
Harston, Watford, Herfordshire

DE: F30
Z-19-14-1592

F90
Z-19-14-1730

Jonction montant-traverse
AbZ Z-14.4-467 (Raccord en T)

A: EI30 / EI60
Klassifizierungsbericht
Nr. 100 308 27-4 IBS Linz

F: Coupe feu 30', 45', 60', 90'
Divers Procès-verbaux
effectis france

GB: Vertical
Integrity 1/2 h, 1 h, 1 1/2 h
BS 476:Part 22:1987
P100099-1002
BRE GB-Bucknalls Lane,
Harston, Watford, Herfordshire

Oblique
Integrity 1/2 h, 1 h
BS 476:Part 22:1987
CC 223495
BRE GB-Bucknalls Lane,
Harston, Watford, Herfordshire

DE: F30
Z-19-14-1592

F90
Z-19-14-1730

Mullion-transom connection
AbZ Z-14.4-467 (Connecting spigot)

A: EI30 / EI60
Klassifizierungsbericht
Nr. 100 308 27-4 IBS Linz

F: Coupe feu 30', 45', 60', 90'
Divers Procès-verbaux
effectis france

GB: Vertical
Integrity 1/2 h, 1 h, 1 1/2 h
BS 476:Part 22:1987
P100099-1002
BRE GB-Bucknalls Lane,
Harston, Watford, Herfordshire

Sloping
Integrity 1/2 h, 1 h
BS 476:Part 22:1987
CC 223495
BRE GB-Bucknalls Lane,
Harston, Watford, Herfordshire

Die landesspezifischen
Brandschutz-Zulassungen bzw.
deren Bestimmungen und
Vorschriften sind zu beachten.

Les certificats de protection
incendie spécifiques au pays,
leurs dispositions et leurs
prescriptions doivent être respectés.

Fire-protection approvals or
applicable national regulations
and determinations must be
observed.

«Grafische Planungsdaten wie z.B. Anwendungsbeispiele, Konstruktionsdetails, Anschlüsse am Bau, die in unseren physischen oder elektronischen Dokumentationsunterlagen enthalten sind, sind schematische Darstellungen. Gleiches gilt für digitale Medien wie CAD Dateien oder BIM Modelle.

Sie sollen den ausführenden Metallbauer u/o Fachplaner bei der Planung und Ausführung eines Projektes unterstützen. Sie sind im konkreten Anwendungsfall durch den ausführenden Metallbauer u/o Fachplaner auf die Verwendbarkeit im konkreten betroffenen Projekt hinsichtlich rechtlichen/regulatorischen aber auch technischen objektspezifischen Anforderungen zu überprüfen und ggfs. eigenverantwortlich anzupassen.

Bei der Überprüfung, der spezifischen Planung und der Umsetzung sind die objektspezifischen Rahmenbedingungen (Material der Bausubstanz, Dimension des Einbauelements, Farbe, Exposition, Lasteinwirkung, etc.) sowie der geltende Stand der Technik einschliesslich aller anwendbaren nationalen Normen und technischen Richtlinien eigenverantwortlich zu beachten.»

«Les données de planification graphiques, comme les exemples d'application, détails de construction et raccordements au bâtiment, fournies dans notre documentation physique et numérique sont des représentations schématiques. Il en va de même pour les médias numériques comme les fichiers CAD ou modèles BIM.

Leur but est de faciliter la planification et réalisation d'un projet par les constructeurs métalliques et/ou concepteurs. Concrètement, elles doivent être vérifiées par le constructeur métallique et/ou le concepteur et, le cas échéant, modifiées de son propre chef pour s'assurer qu'elles concordent avec le projet concerné et qu'elles répondent aux exigences techniques spécifiques ainsi qu'aux dispositions légales et réglementaires.

Lors de la vérification, de la planification spécifique et de la mise en œuvre, il y a lieu de tenir compte des conditions spécifiques à l'objet (matériaux du bâtiment, dimension de l'élément d'insert, couleur, exposition, effet de charge, etc.) ainsi que de l'état actuel de la technique, y compris toutes les normes nationales et directives techniques applicables.»

«Graphical planning data such as application examples, construction details, connections on site that are contained in our physical or electronic documentation components are schematic representations. The same applies to digital media such as CAD files or BIM models.

They are intended to support the metal worker and/or design engineer in planning and executing projects. In the specific case of application they are to be checked by the metal worker and/or design engineer in terms of their usability in the specific project concerned with regard to legal/regulatory and technical property-specific requirements and adjusted if necessary at the latter's own responsibility.

The property-specific underlying conditions (construction material, dimensions of installation element, colour, exposure, load effect etc.) and current state of the art including all applicable national norms and technical guidelines are to be taken into consideration at the metal worker and/or design engineer's own responsibility during the review, specific planning and implementation.»

Profile 50 mm (Masstab 1:3)

Profils 50 mm (échelle 1:3)

Profiles 50 mm (scale 1:3)

VISS Fire DV

VISS Fire DV

VISS Fire DV

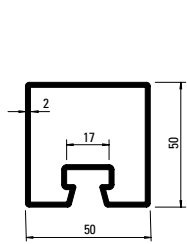

76.694
76.694 Z

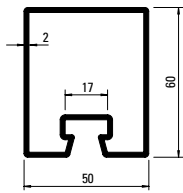

76.671
76.671 Z

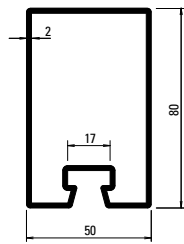

76.696
76.696 Z

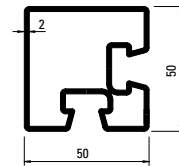

76.094

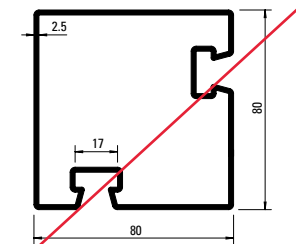

~~**76.096**~~

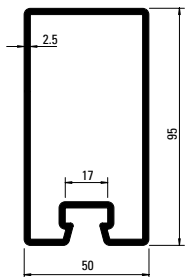

76.697
76.697 Z

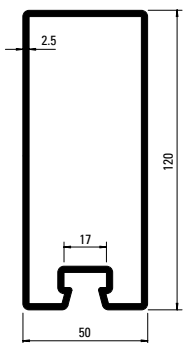

76.679
76.679 Z

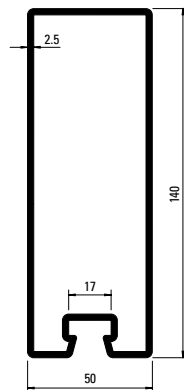

76.666
76.666 Z

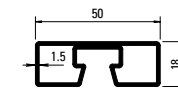

76.692

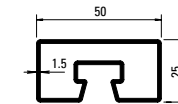

76.682

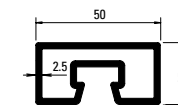

76.680

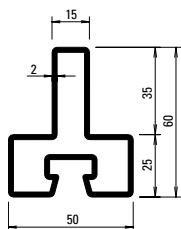

76.114

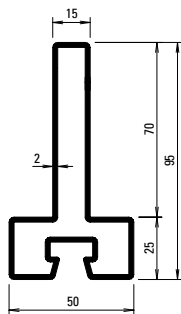

76.115

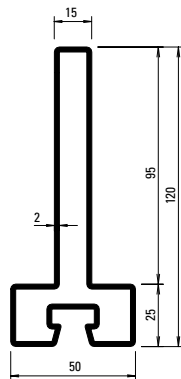

76.116

Profil-Nr.	G kg/m	F cm ²	I _x cm ⁴	W _x cm ³	I _y cm ⁴	W _y cm ³	U m ² /m
76.094	4,090	5,21	15,20	5,90	15,20	5,90	0,280
76.096	6,000	7,64	68,50	16,79	68,53	16,79	0,391
76.114	3,820	4,87	15,36	4,14	9,79	3,91	0,251
76.115	4,920	6,27	54,76	9,31	10,38	4,15	0,321
76.116	5,710	7,27	105,00	14,31	10,81	4,32	0,371
76.666	7,910	10,10	240,0	32,10	43,50	17,40	0,412
76.671	3,860	4,90	23,2	7,20	17,30	6,90	0,260

Profil-Nr.	G kg/m	F cm ²	I _x cm ⁴	W _x cm ³	I _y cm ⁴	W _y cm ³	U m ² /m
76.679	7,120	9,07	162,0	25,20	37,90	15,20	0,373
76.680	3,390	4,32	3,17	2,38	11,08	4,43	0,182
76.682	2,120	2,70	2,34	1,81	7,20	2,90	0,190
76.692	1,900	2,52	0,85	0,81	6,00	2,40	0,176
76.694	3,500	4,50	15,0	5,70	14,80	5,90	0,240
76.696	4,450	5,70	48,4	11,50	21,80	8,70	0,300
76.697	6,100	7,90	92,0	17,90	31,00	12,40	0,330

Deckprofile 50 mm (Masstab 1:3)
Profils de recouvrement 50 mm (échelle 1:3)
Cover sections 50 mm (scale 1:3)

VISS Fire DV
 VISS Fire DV
 VISS Fire DV

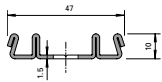

400.868



400.868 Z

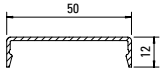

407.860

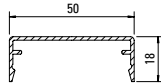

407.861

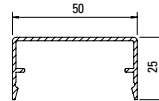

407.862

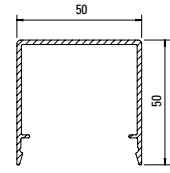

407.863

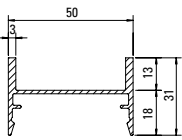

407.900

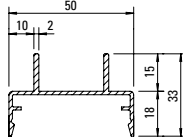

407.911

Edelstahl-Abdeckprofile
Werkstoff 1.4301 (AISI 304)
 geschliffen, Korn 220/240,
 mit Schutzfolie, Länge 6 m

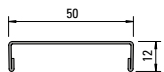

400.860

Profilé de recouvrement acier Inox
Qualité 1.4301 (AISI 304)
 meulé, degré 220/240, avec feuille
 de protection, longueurs 6 m

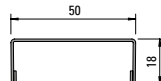

400.861

Stainless steel cover sections
Material 1.4301 (AISI 304)
 polished, grain 220/240,
 with protective film, length 6 m



Edelstahl-Abdeckprofile
Werkstoff 1.4401 (AISI 316)
 geschliffen, Korn 220/240,
 mit Schutzfolie, Länge 6 m

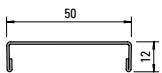

400.862

Profilé de recouvrement acier Inox
Qualité 1.4401 (AISI 316)
 meulé, degré 220/240, avec feuille de
 protection, longueurs 6 m

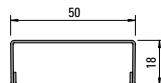

400.863

Stainless steel cover sections
Material 1.4401 (AISI 316)
 polished, grain 220/240,
 with protective film, length 6 m

Profil-Nr.	G kg/m	U m ² /m	P m ² /m
407.860	0,266	0,147	0,072
407.861	0,341	0,185	0,084
407.862	0,394	0,213	0,098
407.863	0,660	0,313	0,148
407.900	0,556	0,240	0,138
407.911	0,510	0,245	0,146

Profil-Nr.	G kg/m
400.860	0,644
400.861	0,734
400.862	0,652
400.863	0,744

Artikel in Abhängigkeit der Füllelementstärken

Articles en fonction de l'éléments de remplissage

Items depending on thickness of infill elements

VISS Fire DV Vertikalfassaden
VISS Fire DVS Dachverglasungen

VISS Fire DV Façades verticales
VISS Fire DVS Verrières

VISS Fire DV Vertical façades
VISS Fire DVS Roof glazings

F mm	Brandschutzanker Boulon d'ancrage Fire-proof anchor ①	Glasauflage Support de verre Glazing support ②	Tragklotz Cale pour remplissage Glazing support ③
05 – 09	452.474	452.491	453.070
10 – 11	452.430	452.439	453.070
12 – 14	452.481	452.455	453.070
15	452.431	452.483	453.070
16 – 19	452.482	452.483	453.070
20 – 21	452.453	452.454	453.027 (453.070)
22 – 25	452.472	452.488	453.016 (453.070)
26 – 27	452.475	452.492	453.026 (453.070)
28 – 31	452.476	452.484	453.029 (453.070)
32 – 34	452.477	452.485	453.030 (453.070)
35 – 37	452.478	452.486	453.031 (453.070)
38 – 40	452.479	452.487	453.032 (453.070)
41 – 43	452.448	452.449	453.033 (453.070)
44 – 46	452.441	452.456	453.034 (453.070)
47 – 49	452.442	452.457	453.070
50 – 53	452.443	452.458	453.070
54 – 57	452.446	452.447	453.072 (453.070)
58 – 61	452.444	Stahlflach*	453.072 (453.070)
62 – 66	452.427	Stahlflach*	453.070
67 – 70	452.428	Stahlflach*	453.070

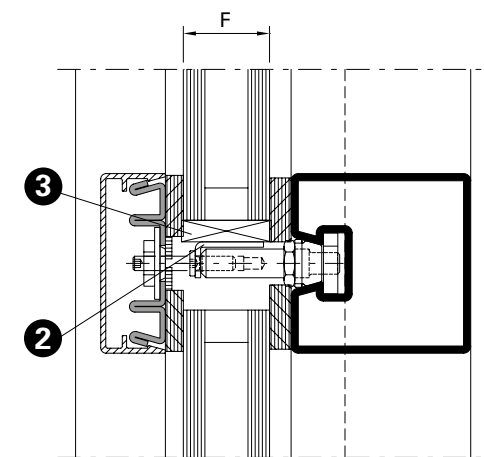
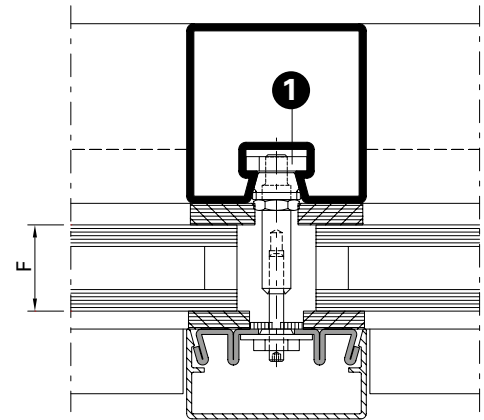

* Stahlflach
* Fer plat
* Flat steel

() optional auch möglich
() aussi possible en option
() optional also possible

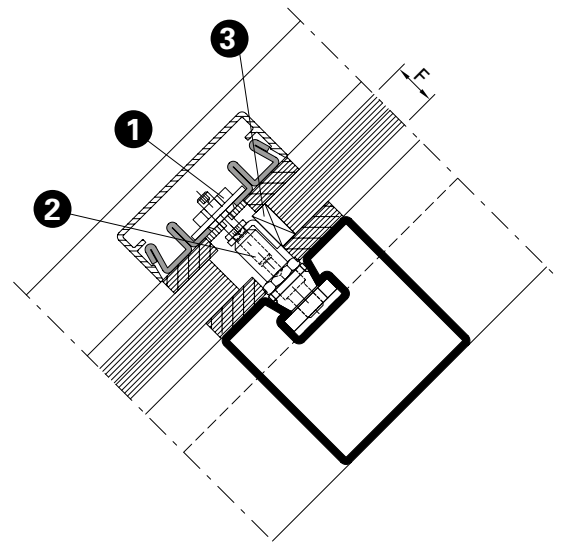
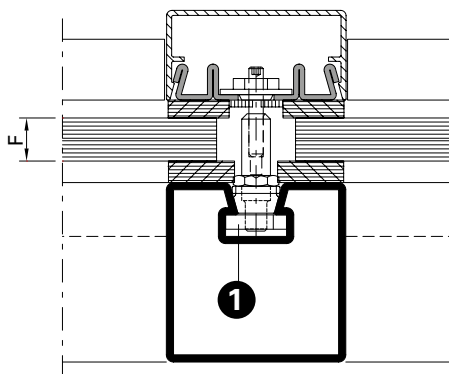

Die maximalen Traglasten sind dem Katalog VISS Tragkonstruktion zu entnehmen (Art.-Nr. K1178120).

Les charges maximales admissibles sont indiquées dans le catalogue Construction porteuse VISS (réf. K1178120).

The maximum loads can be found in the VISS supporting structure catalogue (Art. No. K1178120).

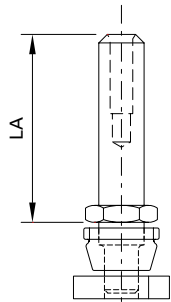
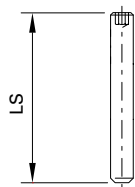

452.474	LA = 12 mm LS = 25 mm
452.430	LA = 14 mm LS = 25 mm
452.481	LA = 17 mm LS = 25 mm
452.482	LA = 20 mm LS = 30 mm
452.431	LA = 20 mm LS = 25 mm
452.453	LA = 24 mm LS = 30 mm
452.472	LA = 26 mm LS = 30 mm
452.475	LA = 30 mm LS = 30 mm
452.476	LA = 33 mm LS = 30 mm
452.477	LA = 36 mm LS = 30 mm
452.478	LA = 39 mm LS = 30 mm
452.479	LA = 42 mm LS = 30 mm
452.448	LA = 45 mm LS = 30 mm
452.441	LA = 48 mm LS = 30 mm
452.442	LA = 51 mm LS = 30 mm
452.443	LA = 54 mm LS = 30 mm
452.446	LA = 58 mm LS = 30 mm
452.444	LA = 61 mm LS = 30 mm
452.427	LA = 61 mm LS = 35 mm
452.428	LA = 61 mm LS = 40 mm

Brandschutzanker
Edelstahl, mit vormontiertem Keil und Nutenstein, Gewindestift M4, Zentrier Mutter M4

VE = 50 Stück

Einsatz:
Artikel in Abhängigkeit der Füllelementdicke (siehe Seite 54-10)

452.474	LA = 12 mm LS = 25 mm
452.430	LA = 14 mm LS = 25 mm
452.481	LA = 17 mm LS = 25 mm
452.482	LA = 20 mm LS = 30 mm
452.431	LA = 20 mm LS = 25 mm
452.453	LA = 24 mm LS = 30 mm
452.472	LA = 26 mm LS = 30 mm
452.475	LA = 30 mm LS = 30 mm
452.476	LA = 33 mm LS = 30 mm
452.477	LA = 36 mm LS = 30 mm
452.478	LA = 39 mm LS = 30 mm
452.479	LA = 42 mm LS = 30 mm
452.448	LA = 45 mm LS = 30 mm
452.441	LA = 48 mm LS = 30 mm
452.442	LA = 51 mm LS = 30 mm
452.443	LA = 54 mm LS = 30 mm
452.446	LA = 58 mm LS = 30 mm
452.444	LA = 61 mm LS = 30 mm
452.427	LA = 61 mm LS = 35 mm
452.428	LA = 61 mm LS = 40 mm

Boulon d'ancrage anti-incendie
acier Inox, avec cale et languette montées au préalable, vis sans tête M4, écrou de centrage M4

UV = 50 pièces

Utilisation:
Article en fonction de l'épaisseur de l'élément de remplissage (voir page 54-10)

452.474	LA = 12 mm LS = 25 mm
452.430	LA = 14 mm LS = 25 mm
452.481	LA = 17 mm LS = 25 mm
452.482	LA = 20 mm LS = 30 mm
452.431	LA = 20 mm LS = 25 mm
	mm
452.453	LA = 24 mm LS = 30 mm
452.472	LA = 26 mm LS = 30 mm
452.475	LA = 30 mm LS = 30 mm
452.476	LA = 33 mm LS = 30 mm
452.477	LA = 36 mm LS = 30 mm
452.478	LA = 39 mm LS = 30 mm
452.479	LA = 42 mm LS = 30 mm
452.448	LA = 45 mm LS = 30 mm
452.441	LA = 48 mm LS = 30 mm
452.442	LA = 51 mm LS = 30 mm
452.443	LA = 54 mm LS = 30 mm
452.446	LA = 58 mm LS = 30 mm
452.444	LA = 61 mm LS = 30 mm
452.427	LA = 61 mm LS = 35 mm
452.428	LA = 61 mm LS = 40 mm

Fire-proof anchor
stainless steel, with pre-assembled key and tenon block, set screw M4, centring nut M4

PU = 50 pieces

Application:
Article depending on thickness of infill panels (see page 54-10)



452.491	L = 12 mm
452.439	L = 14 mm
452.455	L = 17 mm
452.483	L = 20 mm
452.454	L = 24 mm
452.488	L = 26 mm
452.492	L = 30 mm
452.484	L = 33 mm
452.485	L = 36 mm
452.486	L = 39 mm
452.487	L = 42 mm
452.449	L = 45 mm
452.456	L = 48 mm
452.457	L = 51 mm
452.458	L = 54 mm
452.447	L = 58 mm

Glasauflage

Edelstahl, mit Brandschutzanker und Befestigungsschraube M4x10, Auflegewinkel mit Klebefolie für Montage Glasklotz

VE = 20 Stück

Einsatz:

Artikel in Abhängigkeit der Füllelementdicke (siehe Seite 54-10)

452.491	L = 12 mm
452.439	L = 14 mm
452.455	L = 17 mm
452.483	L = 20 mm
452.454	L = 24 mm
452.488	L = 26 mm
452.492	L = 30 mm
452.484	L = 33 mm
452.485	L = 36 mm
452.486	L = 39 mm
452.487	L = 42 mm
452.449	L = 45 mm
452.456	L = 48 mm
452.457	L = 51 mm
452.458	L = 54 mm
452.447	L = 58 mm

Support de verre

acier Inox, avec boulon d'ancrage anti-incendie et vis de fixation M4x10, cornière d'appui avec bande adhésive pour montage cale de verre

UV = 20 pièces

Utilisation:

Article en fonction de l'épaisseur de l'élément de remplissage (voir page 54-10)

452.491	L = 12 mm
452.439	L = 14 mm
452.455	L = 17 mm
452.483	L = 20 mm
452.454	L = 24 mm
452.488	L = 26 mm
452.492	L = 30 mm
452.484	L = 33 mm
452.485	L = 36 mm
452.486	L = 39 mm
452.487	L = 42 mm
452.449	L = 45 mm
452.456	L = 48 mm
452.457	L = 51 mm
452.458	L = 54 mm
452.447	L = 58 mm

Glazing support

stainless steel, with fire-proofing anchor and fastening screw M4x10, angle support with adhesive foil for installation glazing bridge

PU = 20 pieces

Application:

Article depending on thickness of infill panels (see page 54-10)

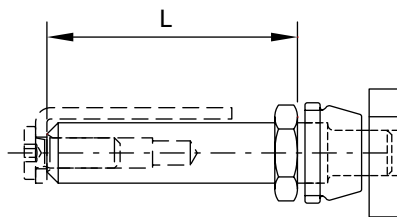



451.025 6 x 17 mm
451.026 8 x 17 mm

Keramikfaserband
selbstklebend, weiss

VE = 3 Rollen à 10 m

451.025 6 x 17 mm
451.026 8 x 17 mm

Bande de fibre de céramique
auto-collante, blanc

UV = 3 rouleaux à 10 m

451.025 6 x 17 mm
451.026 8 x 17 mm

Ceramic fibre strips
self-adhesive, white

PU = 3 rolls, 10 m each



451.080
Brandschutzlaminat
selbstklebend, 14,4 x 1,8 mm

VE = 1 Rolle à 25 m

Einsatz:
Im Glasfalz-Bereich bei
EI90-Verglasungen

451.080
Bande de protection-incendie
auto-adhésive, 14,4 x 1,8 mm

UV = 1 rouleau à 25 m

Utilisation:
Dans la feuillure à verre pour
les vitrages EI90

451.080
Fire protection laminate
auto-adhésive, 14,4 x 1,8 mm

PU = 1 roll, 25 m each

Application:
In glazing rebate area for
EI90 glazing

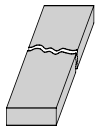

451.081
Brandschutzlaminat
selbstklebend, 7,2 x 1,8 mm

VE = 50 Stück à 1075 mm

Einsatz:
Anpressprofil Pfosten und Riegel

451.081
Bande de protection-incendie
auto-adhésive, 7,2 x 1,8 mm

UV = 50 pièces à 1075 mm

Utilisation:
Profilé de fixation montant
et traverse

451.081
Fire protection laminate
self-adhesive, 7,2 x 1,8 mm

PU = 50 pieces, 1075 mm each

Application:
Clamping section mullion and
transom



453.016	23 x 6 mm
453.026	25 x 6 mm
453.027	19 x 6 mm
453.028	8 x 6 mm
453.029	29 x 6 mm
453.030	32 x 6 mm
453.031	35 x 6 mm
453.032	38 x 6 mm
453.033	41 x 6 mm
453.034	44 x 6 mm
453.072	57 x 6 mm

Glasklotz
Promatect-H, Länge 80 mm,
imprägniert

VE = 20 Stück

Einsatz:
Artikel in Abhängigkeit der
Füllelementdicke
(siehe Seite 54-10)

453.016	23 x 6 mm
453.026	25 x 6 mm
453.027	19 x 6 mm
453.028	8 x 6 mm
453.029	29 x 6 mm
453.030	32 x 6 mm
453.031	35 x 6 mm
453.032	38 x 6 mm
453.033	41 x 6 mm
453.034	44 x 6 mm
453.072	57 x 6 mm

Cale de verre
Promatect-H, longueur 80 mm,
imprégné

UV = 20 pièces

Utilisation:
Article en fonction de l'épaisseur
de l'élément de remplissage
(voir page 54-10)

453.016	23 x 6 mm
453.026	25 x 6 mm
453.027	19 x 6 mm
453.028	8 x 6 mm
453.029	29 x 6 mm
453.030	32 x 6 mm
453.031	35 x 6 mm
453.032	38 x 6 mm
453.033	41 x 6 mm
453.034	44 x 6 mm
453.072	57 x 6 mm

Glazing bridge
Promatect-H, length 80 mm,
impregnated

PU = 20 pieces

Application:
Article depending on thickness
of infill panels
(see page 54-10)

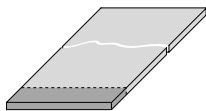

453.070
Glasklotz
glasfaserverstärkter Kunststoff,
80 x 5 mm, Zuschnitt entspre-
chend Füllelementstärke durch
Metallbauer

VE = 1 Stück à 1000 mm

Einsatz:
Artikel in Abhängigkeit der
Füllelementdicke
(siehe Seite 54-10)

453.070
Cale de verre
Plastique renforcé par fibres de
verre, 80 x 5 mm, découpe par
le constructeur métallique selon
l'épaisseur des éléments de
remplissage

UV = 1 pièce à 1000 mm

Utilisation:
Article en fonction de l'épaisseur
de l'élément de remplissage
(voir page 54-10)

453.070
Glazing bridge
glass fibre reinforced plastic,
80 x 5 mm, to be cut by a sheet
metal worker according to thick-
ness of the filling material

PU = 1 piece, 1000 mm each

Application:
Article depending on thickness
of infill panels
(see page 54-10)

536.007	VISS G30 DIBt Z-19.14-1214
536.008	VISS G60 DIBt Z-19.14-1216
536.020	VISS G90 DIBt Z-19.14-1563

Kennzeichen-Schild DE
inkl. Übereinstimmungs-
bestätigung

VE = 1 Stück

536.007	VISS G30 DIBt Z-19.14-1214
536.008	VISS G60 DIBt Z-19.14-1216
536.020	VISS G90 DIBt Z-19.14-1563

Plaque signalétique DE
avec confirmation de
compatibilité

UV = 1 pièce

536.007	VISS G30 DIBt Z-19.14-1214
536.008	VISS G60 DIBt Z-19.14-1216
536.020	VISS Fire G90 DIBt Z-19.14-1563

Identification plate DE
including declaration of
conformity

PU = 1 piece

System-Hinweise		VISS Fire DV	
Remarques concernant les systèmes		VISS Fire DV	
System instructions		VISS Fire DV	

System-Hinweise	Remarques concernant les systèmes	System instructions	
U _f -Werte nach EN 10077-2	Valeurs U _f selon EN 10077-2	U _f values according to EN 10077-2	16

Schnittpunkte E30 / E60 / E90	Coupe de détails E30 / E60 / E90	Section details E30 / E60 / E90	18
Konstruktions-Details E30 / E60 / E90	Détails de construction E30 / E60 / E90	Constructions details E30 / E60 / E90	30
Anschlüsse am Bau E30 / E60 / E90	Raccordement au mur E30 / E60 / E90	Attachment to structure E30 / E60 / E90	30

Schnittpunkte EI60 / EI90	Coupe de détails EI60 / EI90	Section details EI60 / EI90	23
Konstruktions-Details EI30 / EI60 / EI90	Détails de construction EI30 / EI60 / EI90	Constructions details EI30 / EI60 / EI90	30
Anschlüsse am Bau EI30 / EI60 / EI90	Raccordement au mur EI30 / EI60 / EI90	Attachment to structure EI30 / EI60 / EI90	30

Schnittpunkte VISS Fire DVS	Coupe de détails VISS Fire DVS	Section details VISS Fire DVS	32
Konstruktions-Details VISS Fire DVS	Détails de construction VISS Fire DVS	Constructions details VISS Fire DVS	36
Anschlüsse am Bau VISS Fire DVS	Raccordement au mur VISS Fire DVS	Attachment to structure VISS Fire DVS	36

Verarbeitungs-Hinweise	Indications d'usinage	Assembly instructions	37
-------------------------------	------------------------------	------------------------------	-----------

System-Hinweise

Remarques concernant les systèmes

System instructions

VISS Fire DV

VISS Fire DV

VISS Fire DV

**U_f-Werte nach EN 10077-2
VISS Fire TV**

**Valeurs U_f selon EN 10077-2
VISS Fire TV**

**U_f values according to 10077-2
VISS Fire TV**

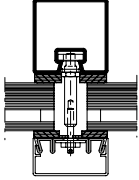
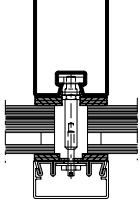
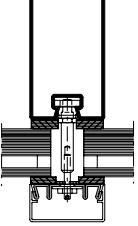
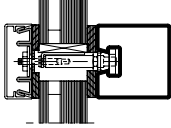
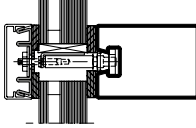
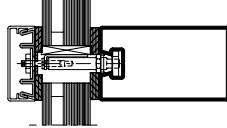
						
Glas Verre Glass	Pfosten 50/50 Montant 50/50 Mullion 50/50	Pfosten 50/95 Montant 50/95 Mullion 50/95	Pfosten 50/140 Montant 50/140 Mullion 50/140	Riegel 50/50 Traverse 50/50 Transom 50/50	Riegel 50/95 Traverse 50/95 Transom 50/95	Riegel 50/140 Traverse 50/140 Transom 50/140
10 mm	2,0 W/m ² K	2,2 W/m ² K	2,2 W/m ² K	2,0 W/m ² K	2,2 W/m ² K	2,2 W/m ² K
15 mm	2,0 W/m ² K	2,0 W/m ² K	2,1 W/m ² K	2,0 W/m ² K	2,0 W/m ² K	2,1 W/m ² K
20 mm	1,9 W/m ² K	1,9 W/m ² K	1,9 W/m ² K	1,9 W/m ² K	1,9 W/m ² K	1,9 W/m ² K
25 mm	1,8 W/m ² K	1,8 W/m ² K	1,8 W/m ² K	1,8 W/m ² K	1,8 W/m ² K	1,8 W/m ² K
30 mm	1,7 W/m ² K	1,7 W/m ² K	1,7 W/m ² K	1,7 W/m ² K	1,7 W/m ² K	1,7 W/m ² K
35 mm	1,6 W/m ² K	1,6 W/m ² K	1,6 W/m ² K	1,6 W/m ² K	1,6 W/m ² K	1,6 W/m ² K
40 mm	1,5 W/m ² K	1,5 W/m ² K	1,5 W/m ² K	1,5 W/m ² K	1,5 W/m ² K	1,5 W/m ² K
45 mm	1,5 W/m ² K	1,5 W/m ² K	1,5 W/m ² K	1,5 W/m ² K	1,5 W/m ² K	1,5 W/m ² K
50 mm	1,5 W/m ² K	1,4 W/m ² K	1,4 W/m ² K	1,5 W/m ² K	1,4 W/m ² K	1,4 W/m ² K
55 mm	1,4 W/m ² K	1,4 W/m ² K	1,3 W/m ² K	1,4 W/m ² K	1,4 W/m ² K	1,3 W/m ² K
70 mm	1,4 W/m ² K	1,4 W/m ² K	1,3 W/m ² K	1,4 W/m ² K	1,4 W/m ² K	1,3 W/m ² K

**Der Einfluss der Schrauben-
befestigung in Höhe von 0.3 W/m²K
ist berücksichtigt.**

**L'influence de la fixation à vis de
0.3 W/m²K est prise en compte.**

**The 0.3 W/m²K influence of the
screw fixing is taken into account.**

**Einbau mit Anpressprofil aus feuerver-
zinktem Bandstahl**

**Montage avec profilé de fixation en
bandes d'acier zinguées aus feu**

**Installation with clamping section
made from hot-dip galvanised strip**



VISS Fire DV
Brandschutzverglasung
Klasse E

Hinweis:

Bei der Auswahl von Schnittpunkten, Konstruktions-Details und Bauanschlüssen sind die landesspezifischen Brandschutz-Zulassungen und Vorschriften zwingend zu beachten!



VISS Fire DV
Vitrage pare-flammes
Classe E

Note:

Les certificats de protection incendie et les prescriptions spécifiques au pays doivent être impérativement respectés lors du choix des coupe de détails, des détails de construction et des raccordements au mur!



VISS Fire DV
Fire protection glazing
Class E

Note:

When selecting section details, construction details and attachment to structure, the national fire-protection approvals and regulations must be observed (mandatory)!

Pfosten-Detail

Détail du montant

Detail of mullion

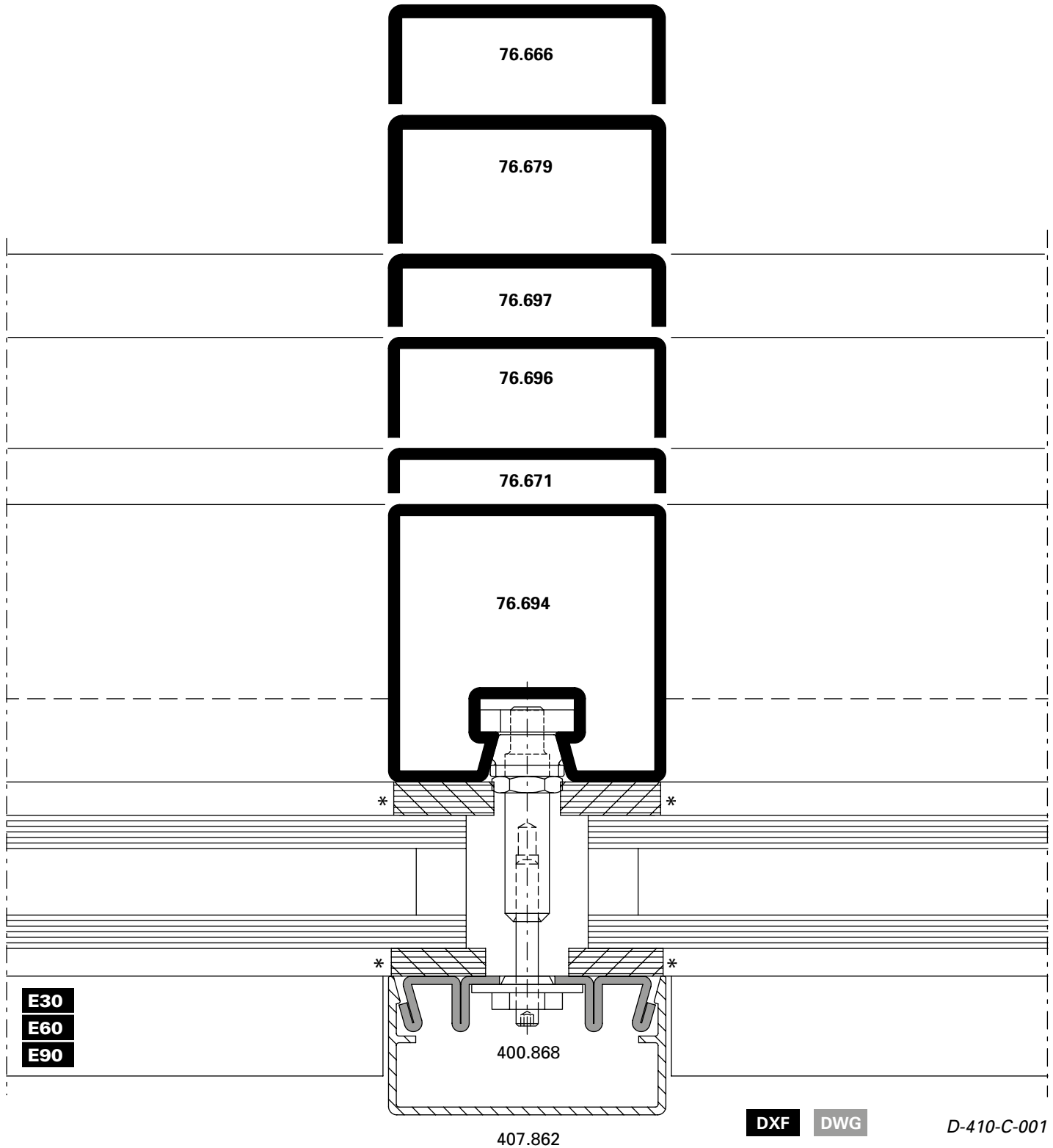

* wahlweise Silikon-Abdichtung (DIN 4102-B1)

* Au choix étanchéité silicone (DIN 4102-B1)

* Optional silicone seal (DIN 4102-B1)

Schnittpunkte im Masstab 1:1
Coupe de détails à l'échelle 1:1
Section details on scale 1:1

VISS Fire DV
VISS Fire DV
VISS Fire DV

Riegel-Detail

Détail de la traverse

Detail of transom

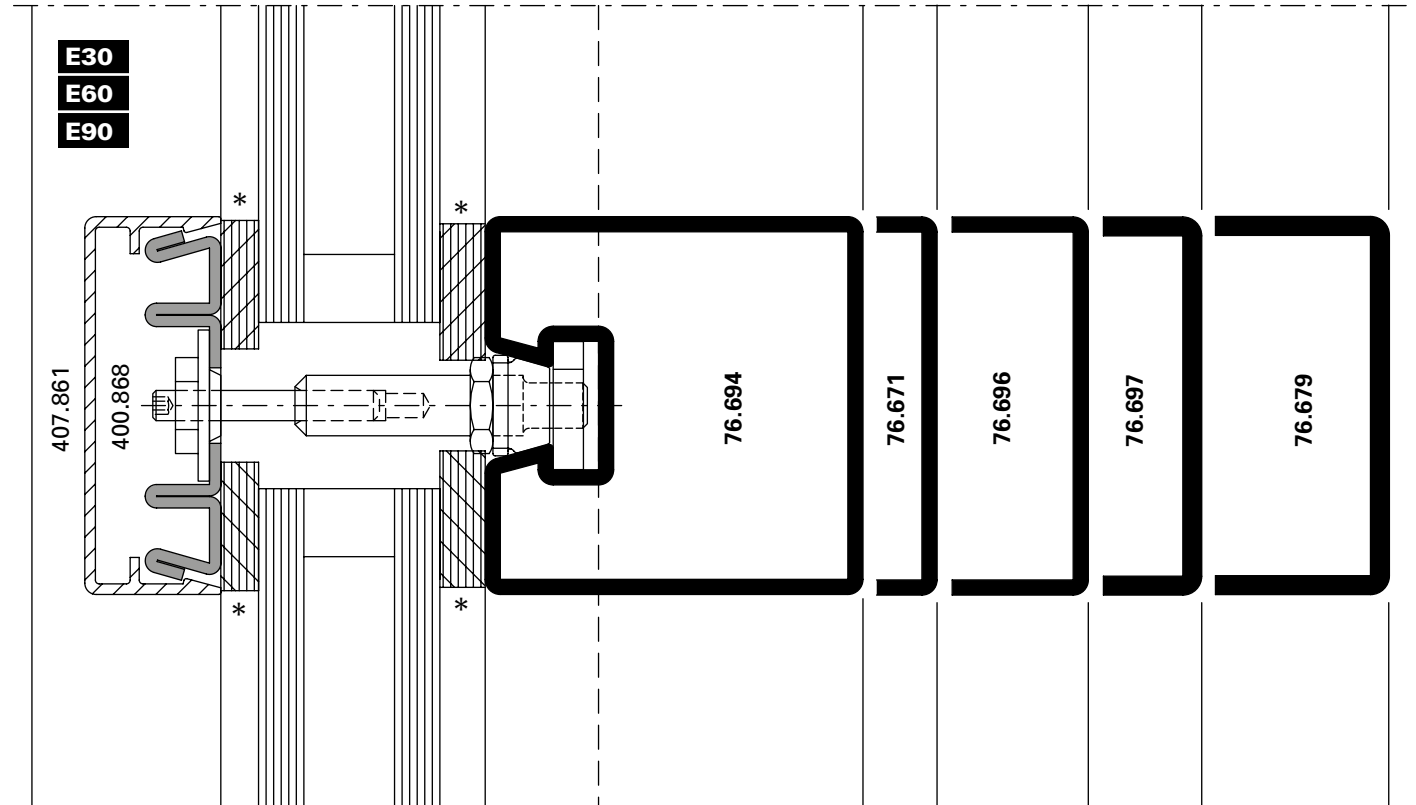

D-410-C-002

DWG

DXF

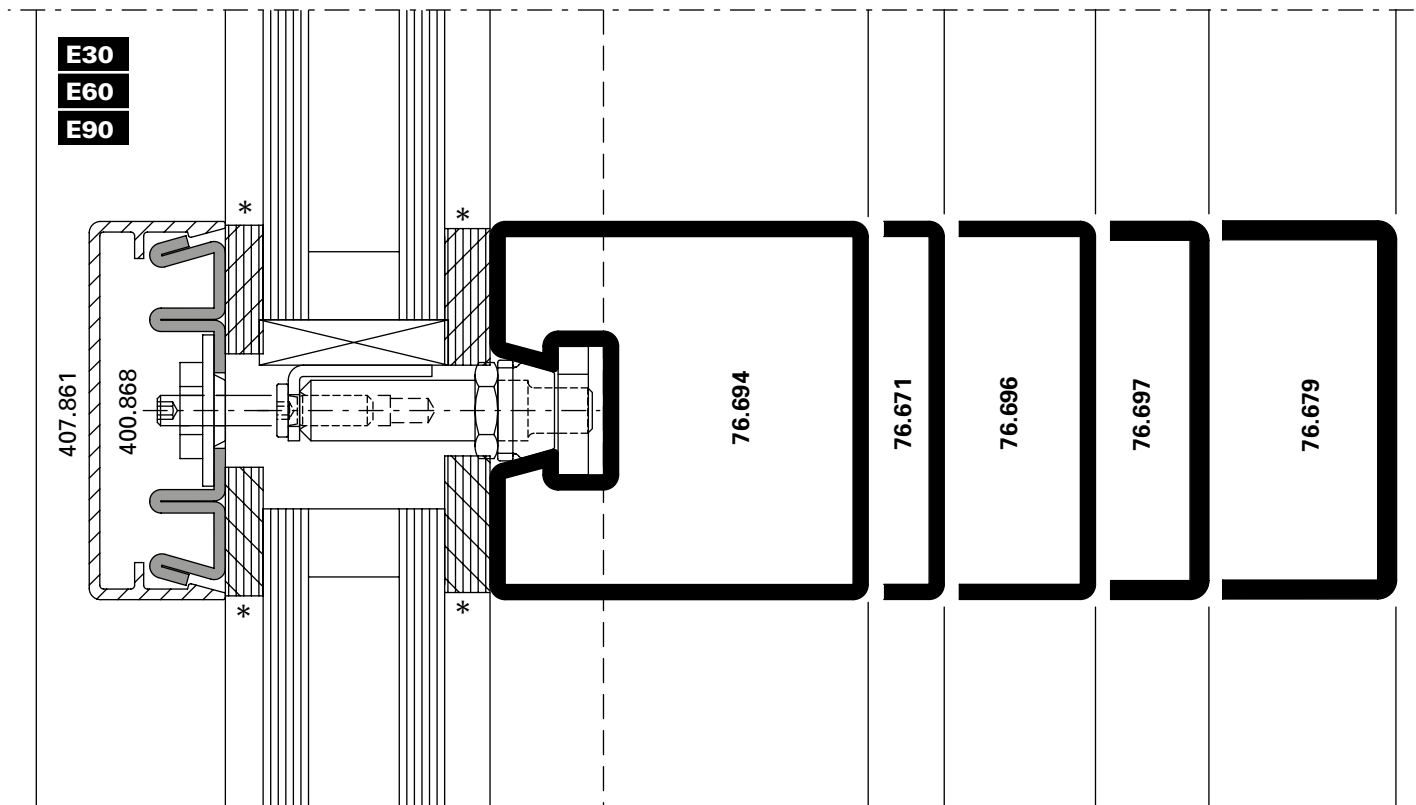

D-410-C-003

DWG

DXF

Pfosten-Detail

Détail du montant

Detail of mullion

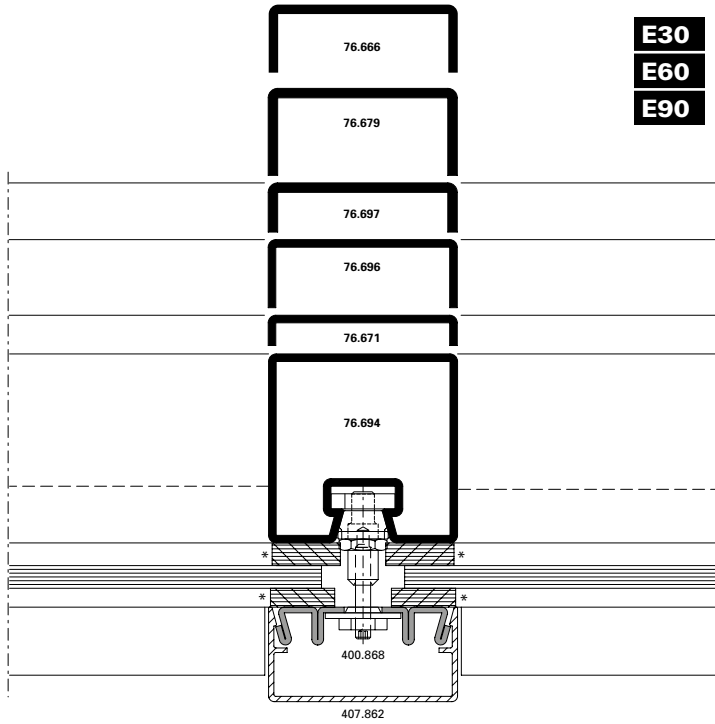

DXF **DWG** D-410-C-004

Riegel-Detail

Détail de la traverse

Detail of transom

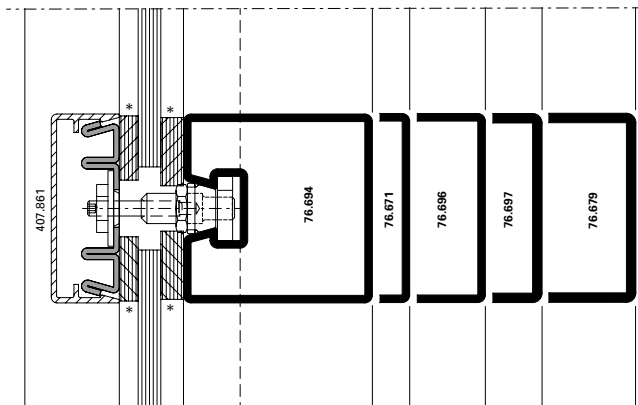

DXF **DWG** D-410-C-005

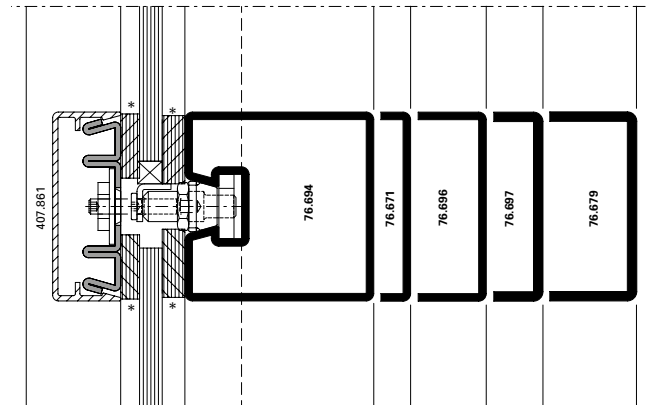

DXF **DWG** D-410-C-006

* wahlweise Silikon-Abdichtung (DIN 4102-B1)

* Au choix étanchéité silicone (DIN 4102-B1)

* Optional silicone seal (DIN 4102-B1)

Glaseinstand

Prise en feuillure

Glass edge cover

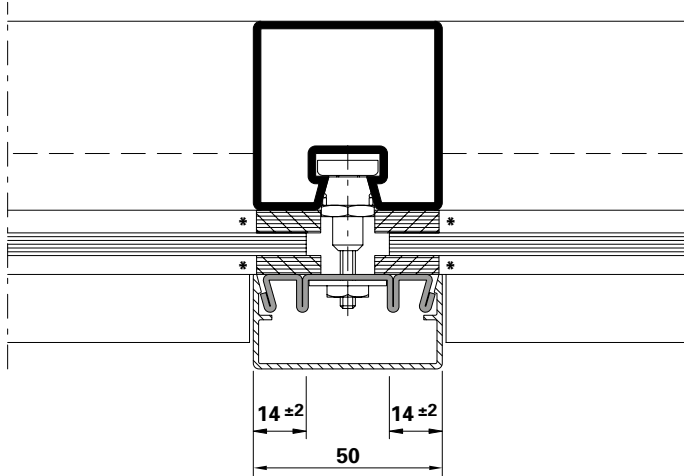

E30
E60
E90

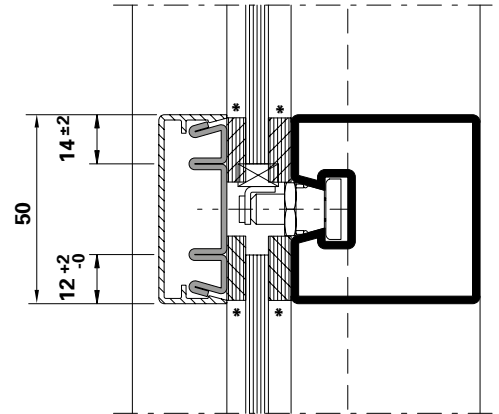

Die landesspezifischen
Brandschutz-Zulassungen bzw.
deren Bestimmungen und
Vorschriften sind zu beachten.

Les certificats de protection
incendie spécifiques au pays,
leurs dispositions et leurs
prescriptions doivent être respectés.

Fire-protection approvals or
applicable national regulations
and determinations must be
observed.

* wahlweise Silikon-Abdichtung
(DIN 4102-B1)

* Au choix étanchéité silicone
(DIN 4102-B1)

* Optional silicone seal (DIN 4102-B1)

System-Hinweise

Remarques concernant les systèmes

System instructions

VISS Fire DV

VISS Fire DV

VISS Fire DV



**VISS Fire DV
Brandschutzverglasung
Klasse EI**

Hinweis:

Bei der Auswahl von Schnittpunkten, Konstruktions-Details und Bauanschlüssen sind die landesspezifischen Brandschutz-Zulassungen und Vorschriften zwingend zu beachten!



**VISS Fire DV
Vitrage coupe feu
Classe EI**

Note:

Les certificats de protection incendie et les prescriptions spécifiques au pays doivent être impérativement respectés lors du choix des coupe de détails, des détails de construction et des raccordements au mur!



**VISS Fire DV
Fire protection glazing
Class EI**

Note:

When selecting section details, construction details and attachment to structure, the national fire-protection approvals and regulations must be observed (mandatory)!

Pfosten-Detail

Détail du montant

Detail of mullion

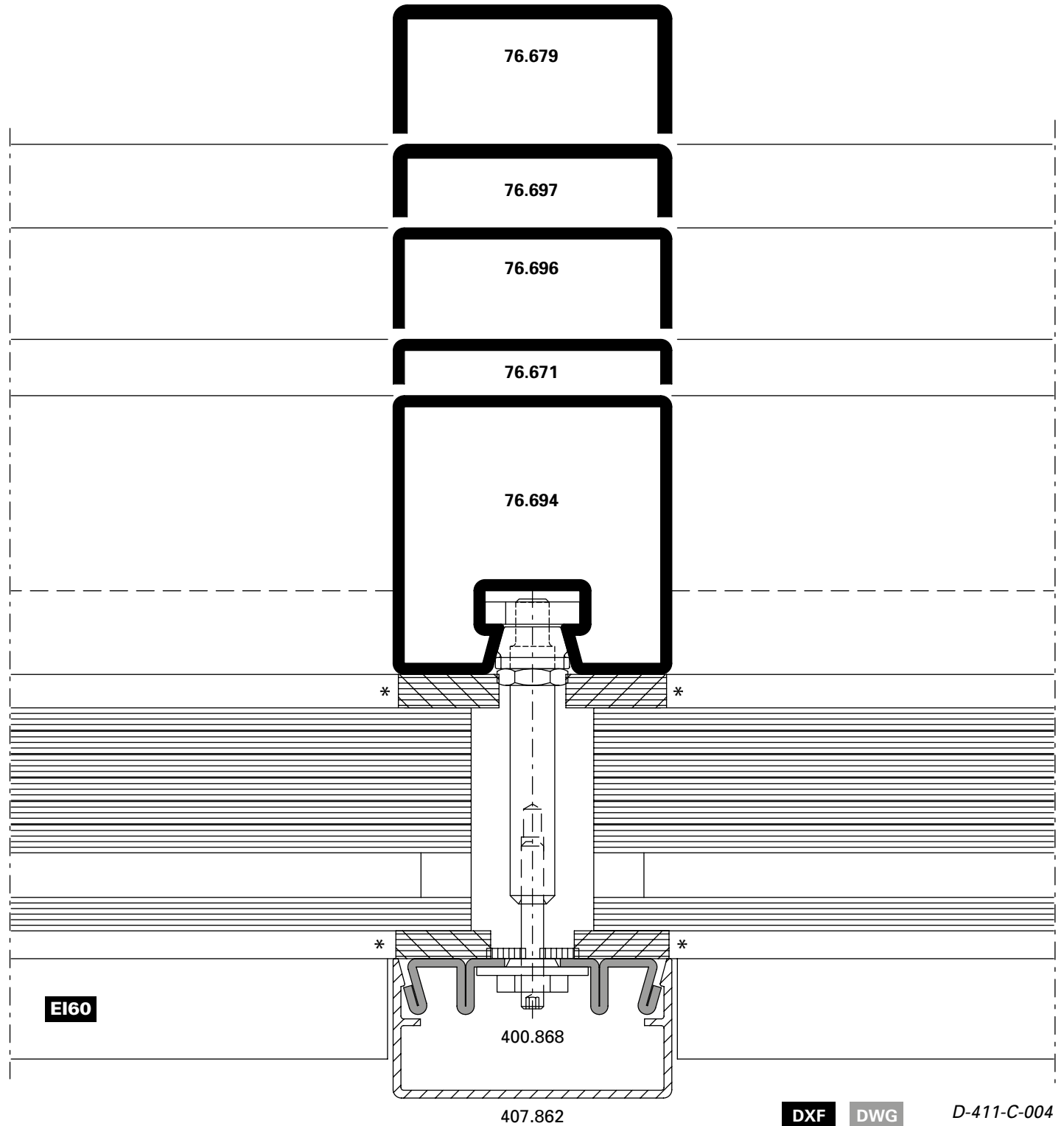

* wahlweise Silikon-Abdichtung
(DIN 4102-B1)

* Au choix étanchéité silicone
(DIN 4102-B1)

* Optional silicone seal (DIN 4102-B1)

Riegel-Detail

Détail de la traverse

Detail of transom

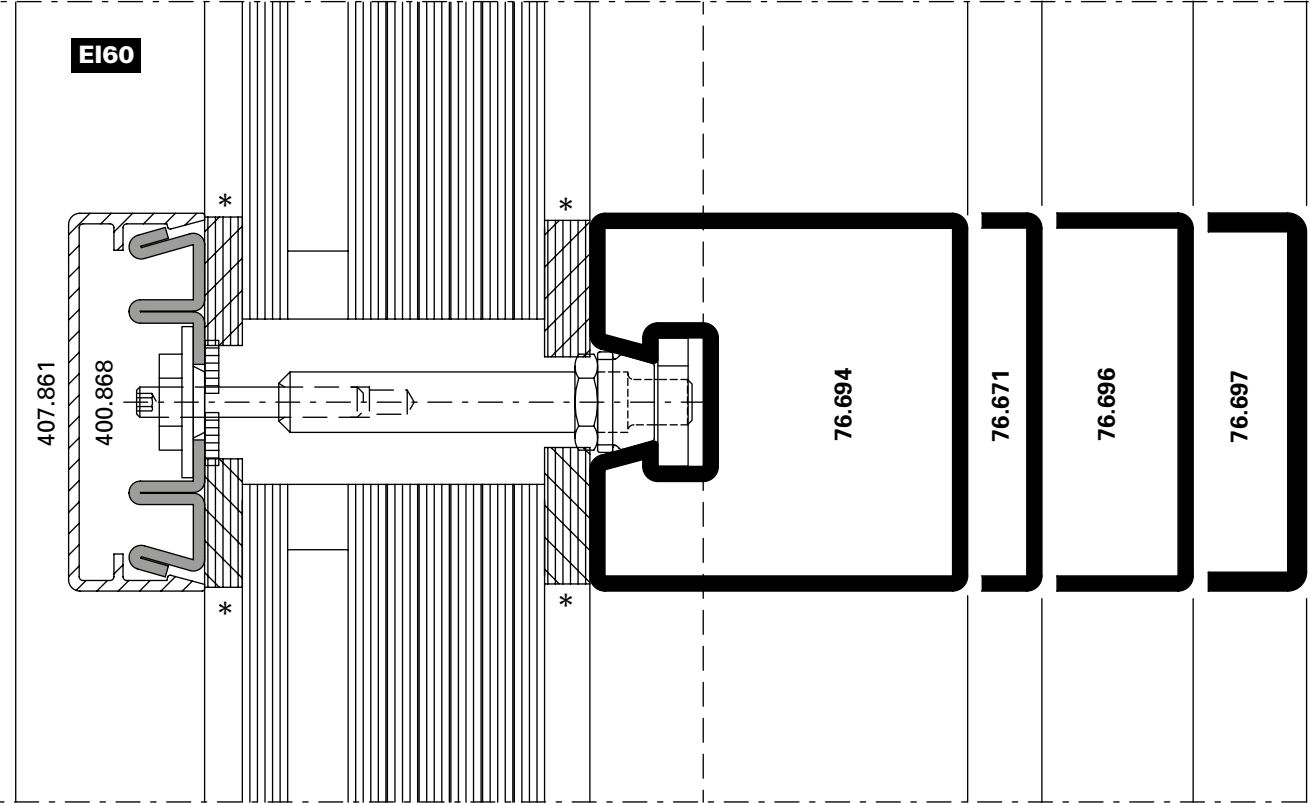

D-411-C-005

DWG

DXF

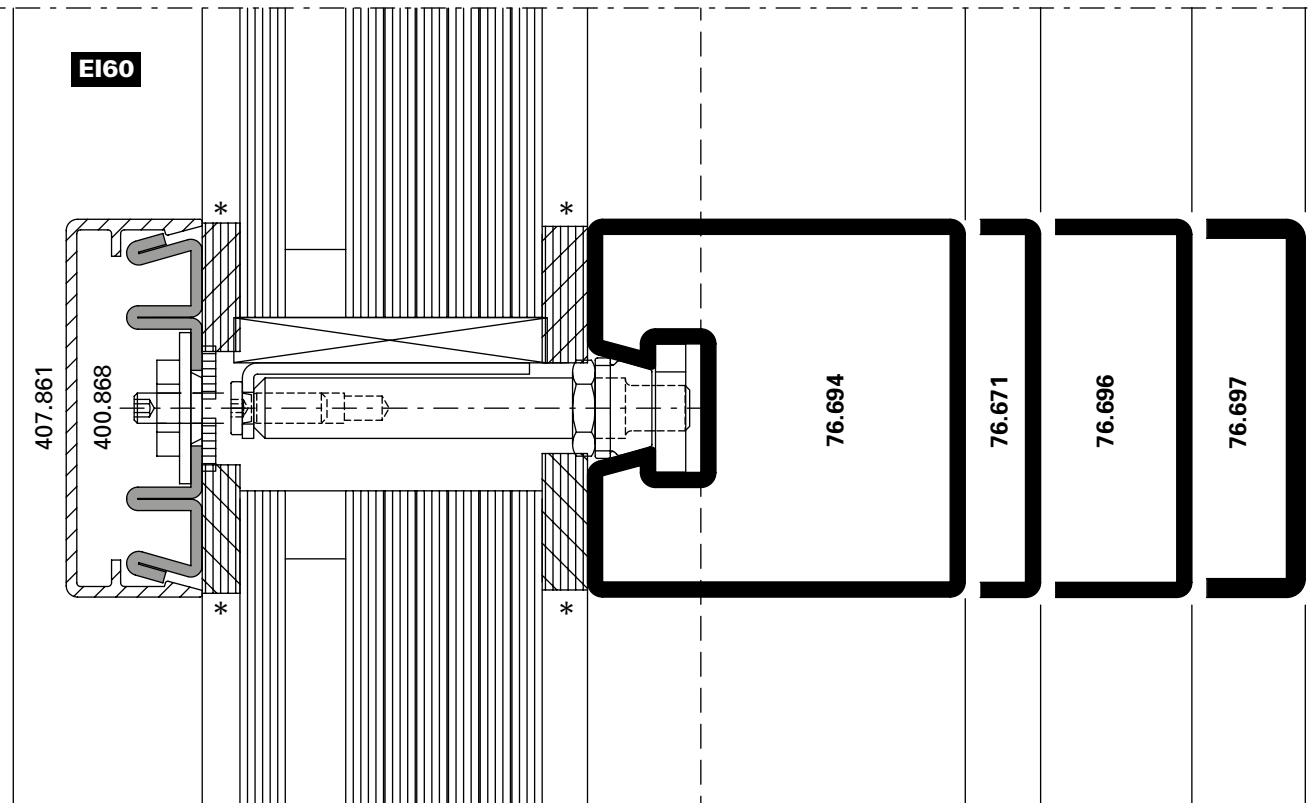

D-411-C-006

DWG

DXF

Schnittpunkte im Massstab 1:2
 Coupe de détails à l'échelle 1:2
 Section details on scale 1:2

VISS Fire DV
 VISS Fire DV
 VISS Fire DV

Pfosten-Detail

Détail du montant

Detail of mullion

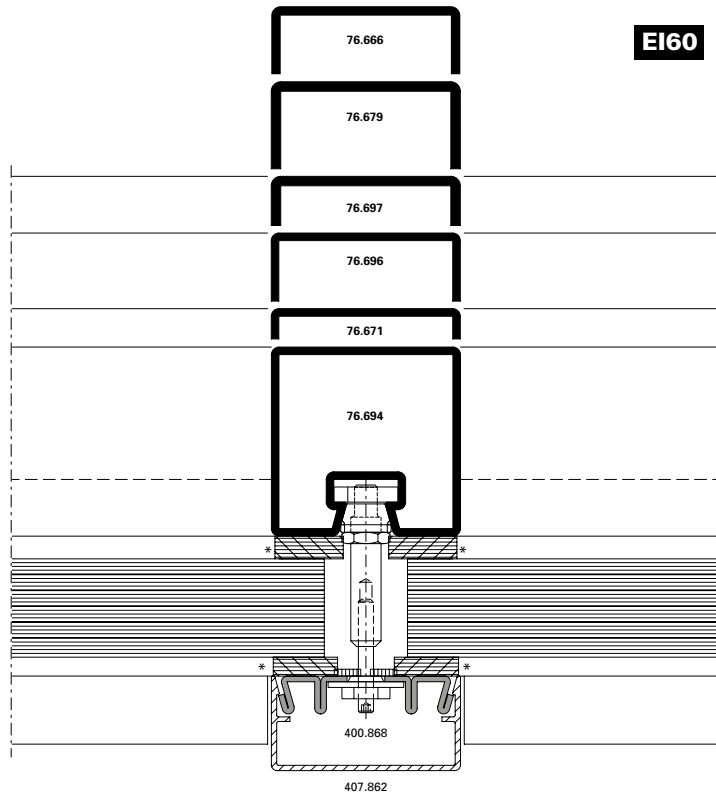

EI60

DXF

DWG

D-411-C-013

Riegel-Detail

Détail de la traverse

Detail of transom

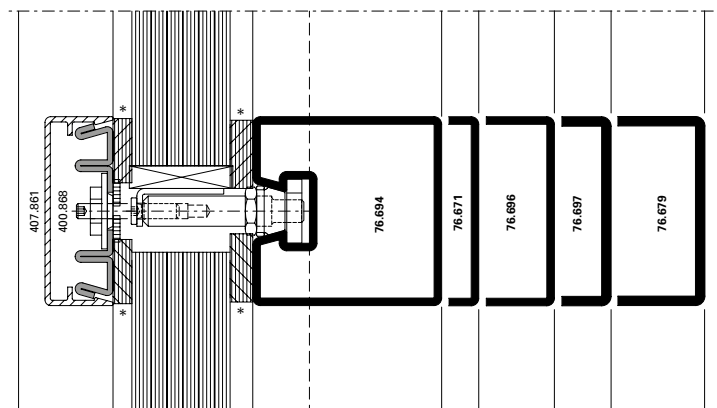
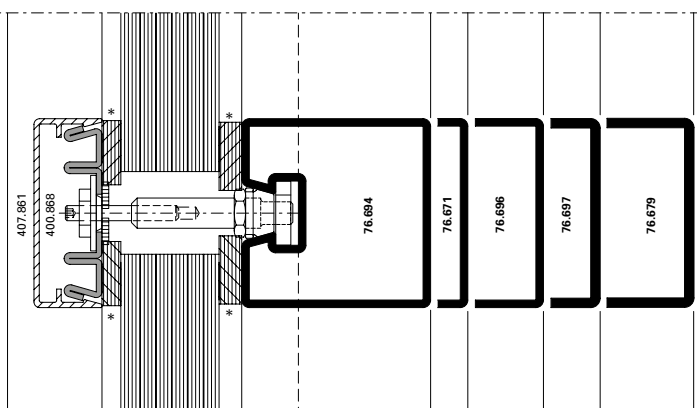

EI60

DXF

DWG

D-411-C-014

EI60

DXF

DWG

D-411-C-015

* wahlweise Silikon-Abdichtung
 (DIN 4102-B1)

* Au choix étanchéité silicone
 (DIN 4102-B1)

* Optional silicone seal (DIN 4102-B1)

Pfosten-Detail

Détail du montant

Detail of mullion

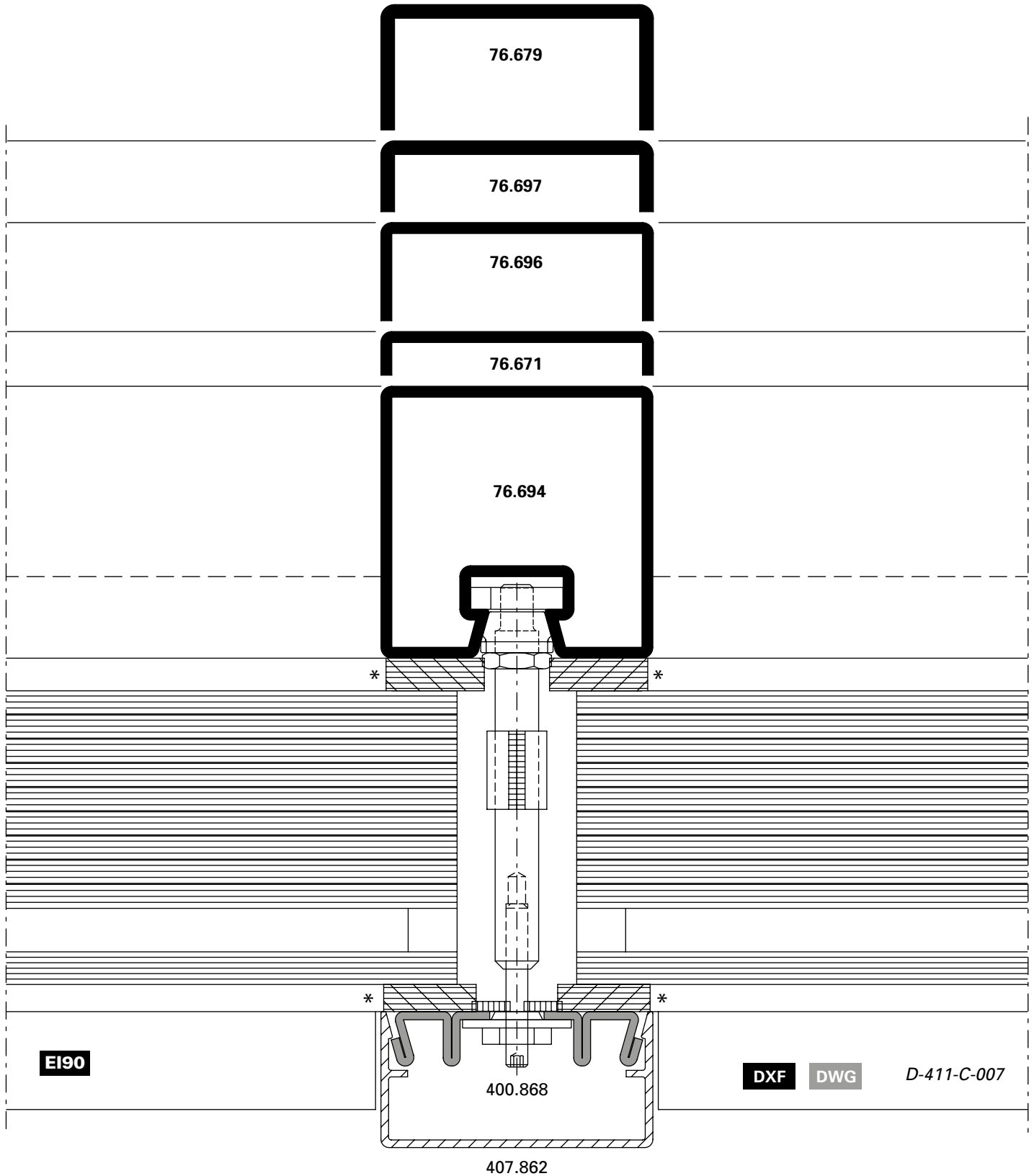

EI90

DXF

DWG

D-411-C-007

* wahlweise Silikon-Abdichtung
(DIN 4102-B1)

* Au choix étanchéité silicone
(DIN 4102-B1)

* Optional silicone seal (DIN 4102-B1)

Riegel-Detail

Détail de la traverse

Detail of transom

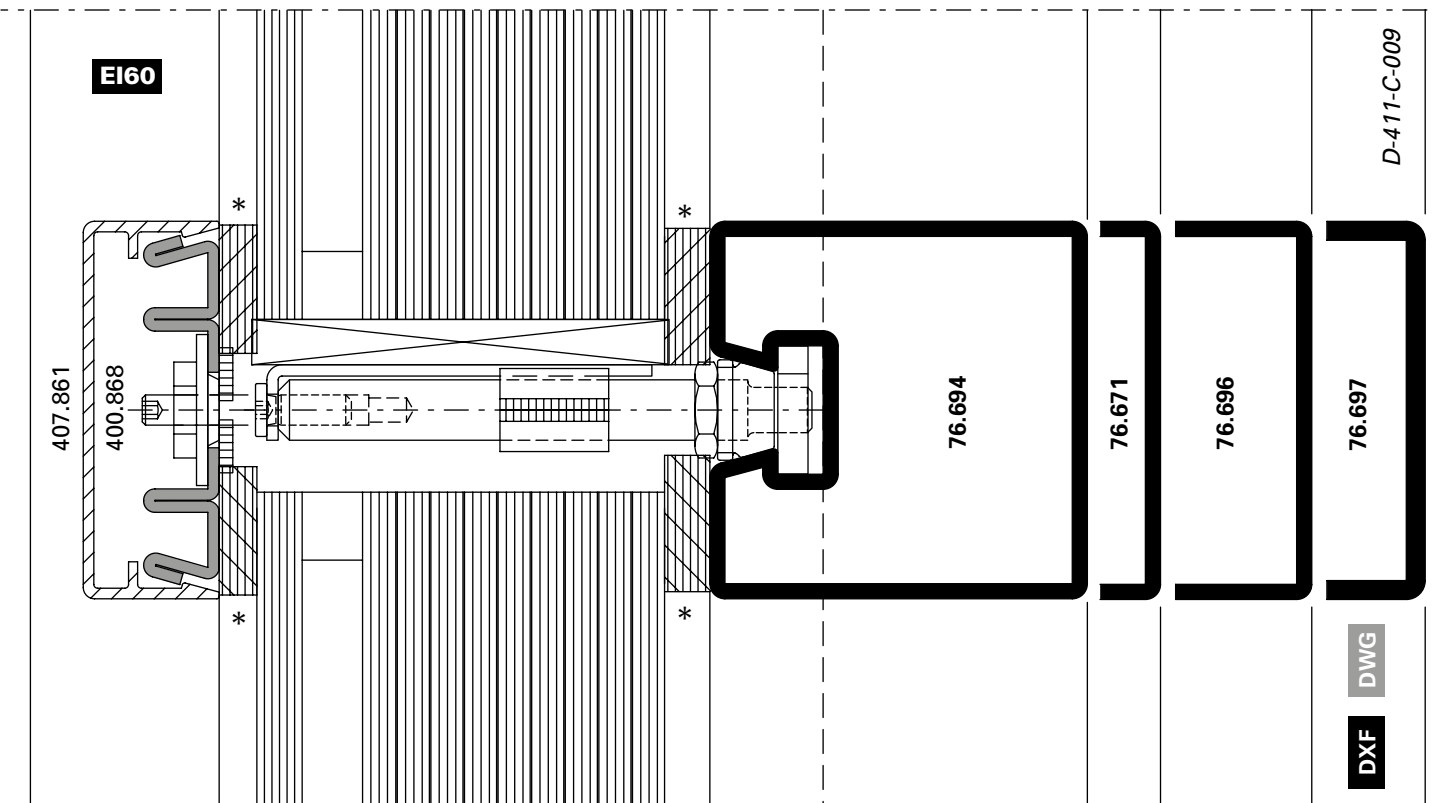
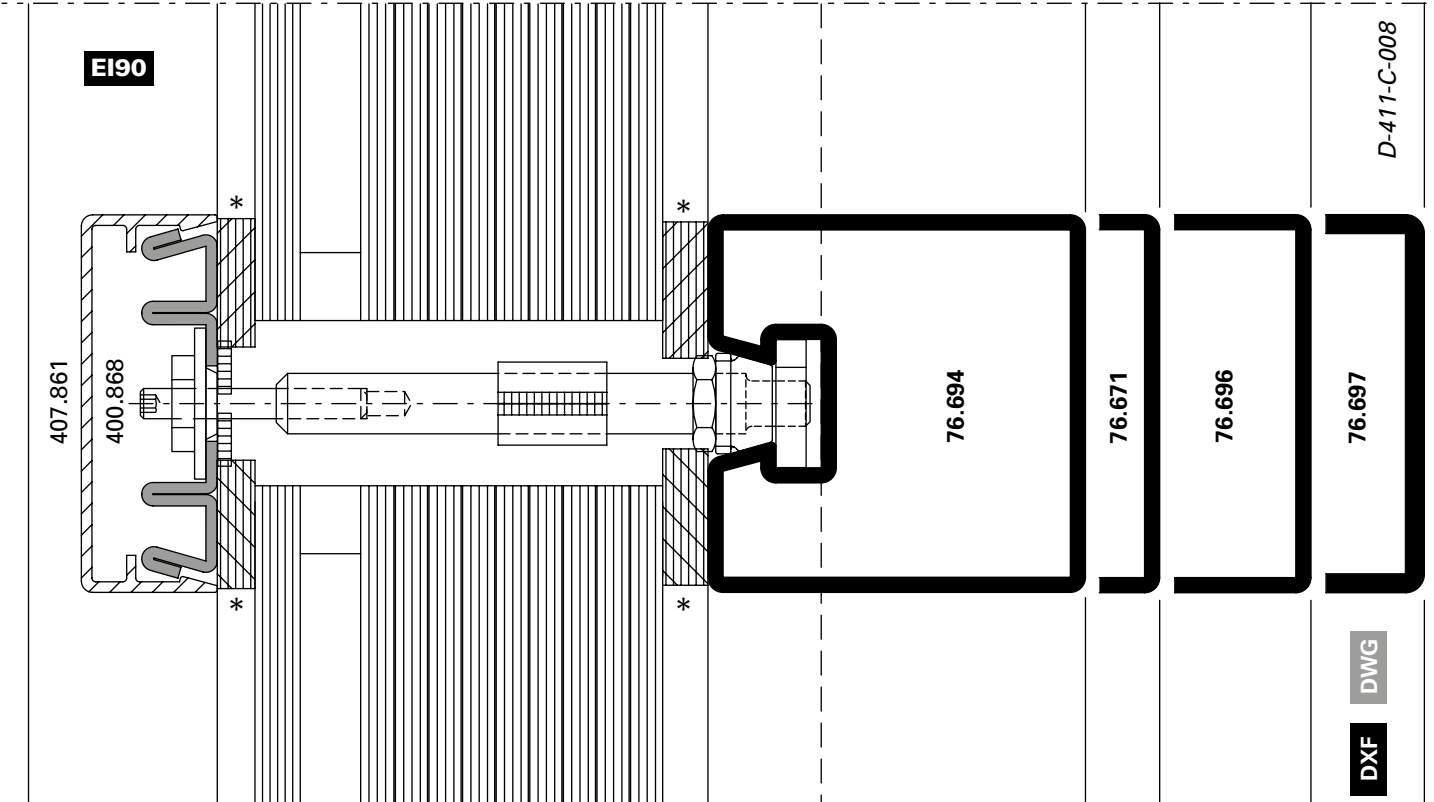

Pfosten-Detail

Détail du montant

Detail of mullion

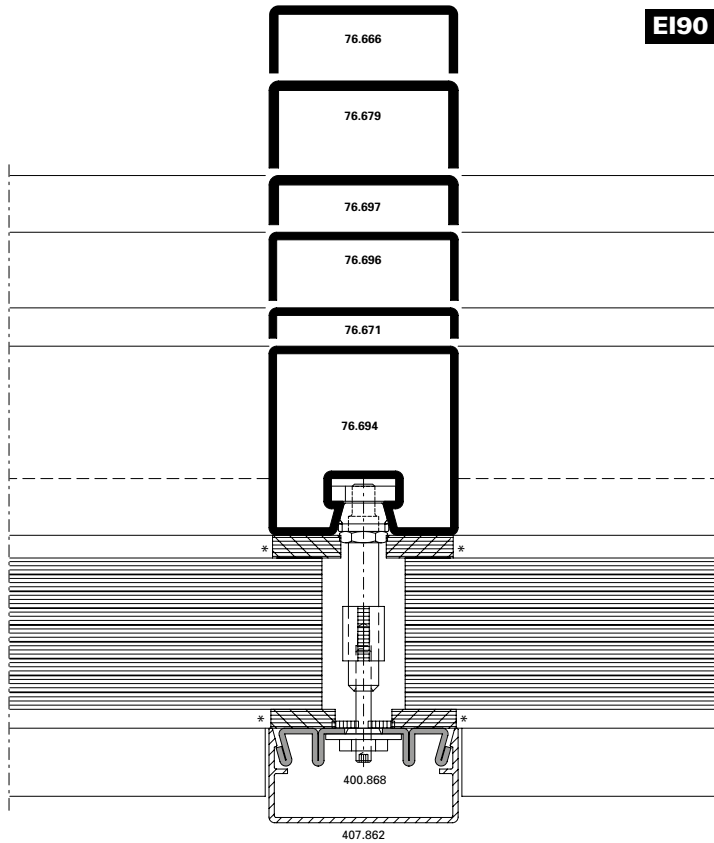

DXF DWG D-411-C-016

Riegel-Detail

Détail de la traverse

Detail of transom

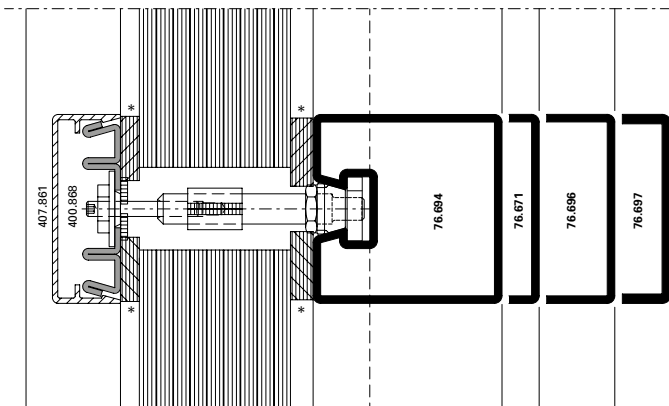

EI90 DXF DWG D-411-C-017

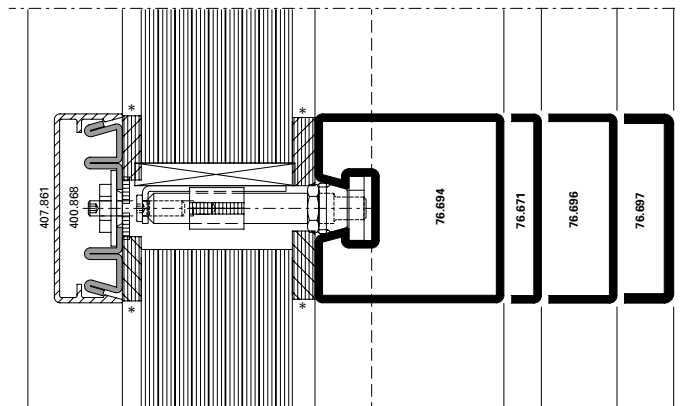

EI90 DXF DWG D-411-C-018

* wahlweise Silikon-Abdichtung
 (DIN 4102-B1)

* Au choix étanchéité silicone
 (DIN 4102-B1)

* Optional silicone seal (DIN 4102-B1)

Glaseinstand

Prise en feuillure

Glass edge cover

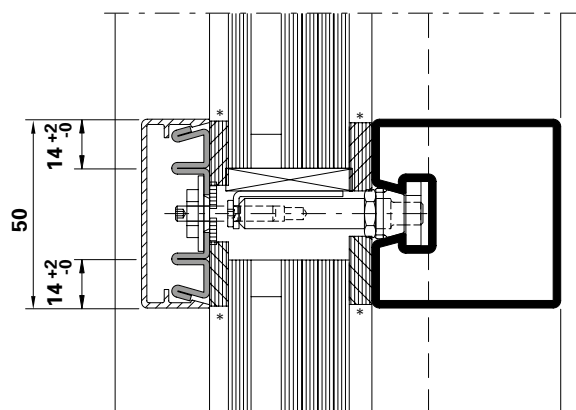
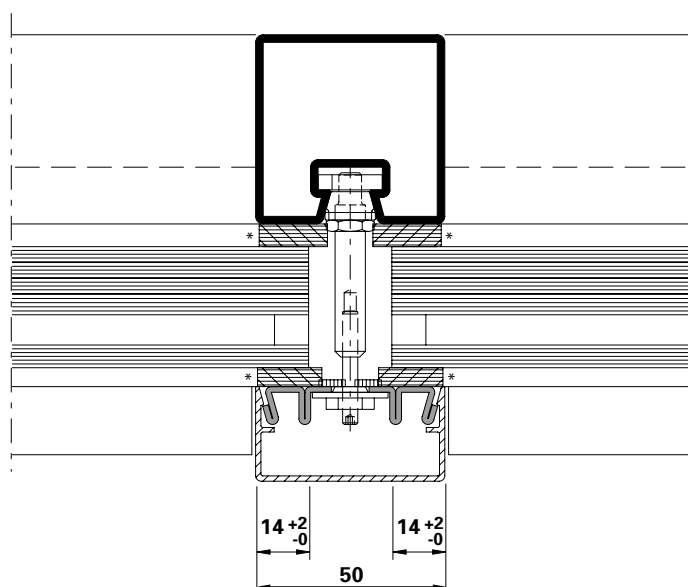

Die landesspezifischen Brandschutz-Zulassungen bzw. deren Bestimmungen und Vorschriften sind zu beachten.

Les certificats de protection incendie spécifiques au pays, leurs dispositions et leurs prescriptions doivent être respectés.

Fire-protection approvals or applicable national regulations and determinations must be observed.

* wahlweise Silikon-Abdichtung (DIN 4102-B1)

* Au choix étanchéité silicone (DIN 4102-B1)

* Optional silicone seal (DIN 4102-B1)

Konstruktions-Details

Die Konstruktions-Details für das System VISS Fire DV sind mit den Details der Systeme VISS Fire TV und VISS Fire TVS weitgehend identisch.

Aus diesem Grund können die Konstruktions-Details sinngemäss entsprechend den **Kapitel 51 / 52**

- **VISS Fire TV**
- **VISS Fire TVS (vertikal)**

konstruiert werden

Détails de construction

Les détails de construction du système VISS Fire DV sont en grande partie identiques à ceux des systèmes VISS Fire TV et VISS Fire TVS.

Les détails de construction peuvent pour cette raison être construits par analogie conformément aux **chapitres 51 / 52**

- **VISS Fire TV**
- **VISS Fire TVS (vertical)**

Construction details

The construction details for the VISS Fire DV system are for the most part identical to the details of the VISS Fire TV and VISS Fire TVS systems.

For this reason, the construction details can be designed analagous to **chapters 51 / 52**

- **VISS Fire TV**
- **VISS Fire TVS (vertical)**

Anschlüsse am Bau

Die Bauanschlüsse für das System VISS Fire DV sind mit den Details der Systeme VISS Fire TV und VISS Fire TVS weitgehend identisch.

Aus diesem Grund können die Bauanschluss-Details sinngemäss entsprechend **Kapitel 51 / 52**

- **VISS Fire TV**
- **VISS Fire TVS (vertikal)**

konstruiert werden

Raccordements au mur

Les raccordements au mur du système VISS Fire DV sont en grande partie identiques à ceux des systèmes VISS Fire TV et VISS Fire TVS.

Les raccordements au mur peuvent pour cette raison être construits par analogie conformément aux **chapitres 51 / 52**

- **VISS Fire TV**
- **VISS Fire TVS (vertical)**

Attachment to structure

The attachment to structure for the VISS Fire DV system are for the most part identical to the details of the VISS Fire TV and VISS Fire TVS systems.

For this reason, the attachment to structure details can be designed analagous to **chapters 51 / 52**

- **VISS Fire TV**
- **VISS Fire TVS (vertical)**



VISS Fire DVS
Brandschutzverglasung
Klasse E30 / EI30

Hinweis:

Bei der Auswahl von Schnittpunkten, Konstruktions-Details und Bauanschlüssen sind die landesspezifischen Brandschutz-Zulassungen und Vorschriften zwingend zu beachten!



VISS Fire DVS
Vitrage coupe feu
Classe E30 / EI30

Note:

Les certificats de protection incendie et les prescriptions spécifiques au pays doivent être impérativement respectés lors du choix des coupe de détails, des détails de construction et des raccordements au mur!



VISS Fire DVS
Fire protection glazing
Class E30 / EI30

Note:

When selecting section details, construction details and attachment to structure, the national fire-protection approvals and regulations must be observed (mandatory)!

Sparren-Detail

Détail du chevron

Detail of rafter

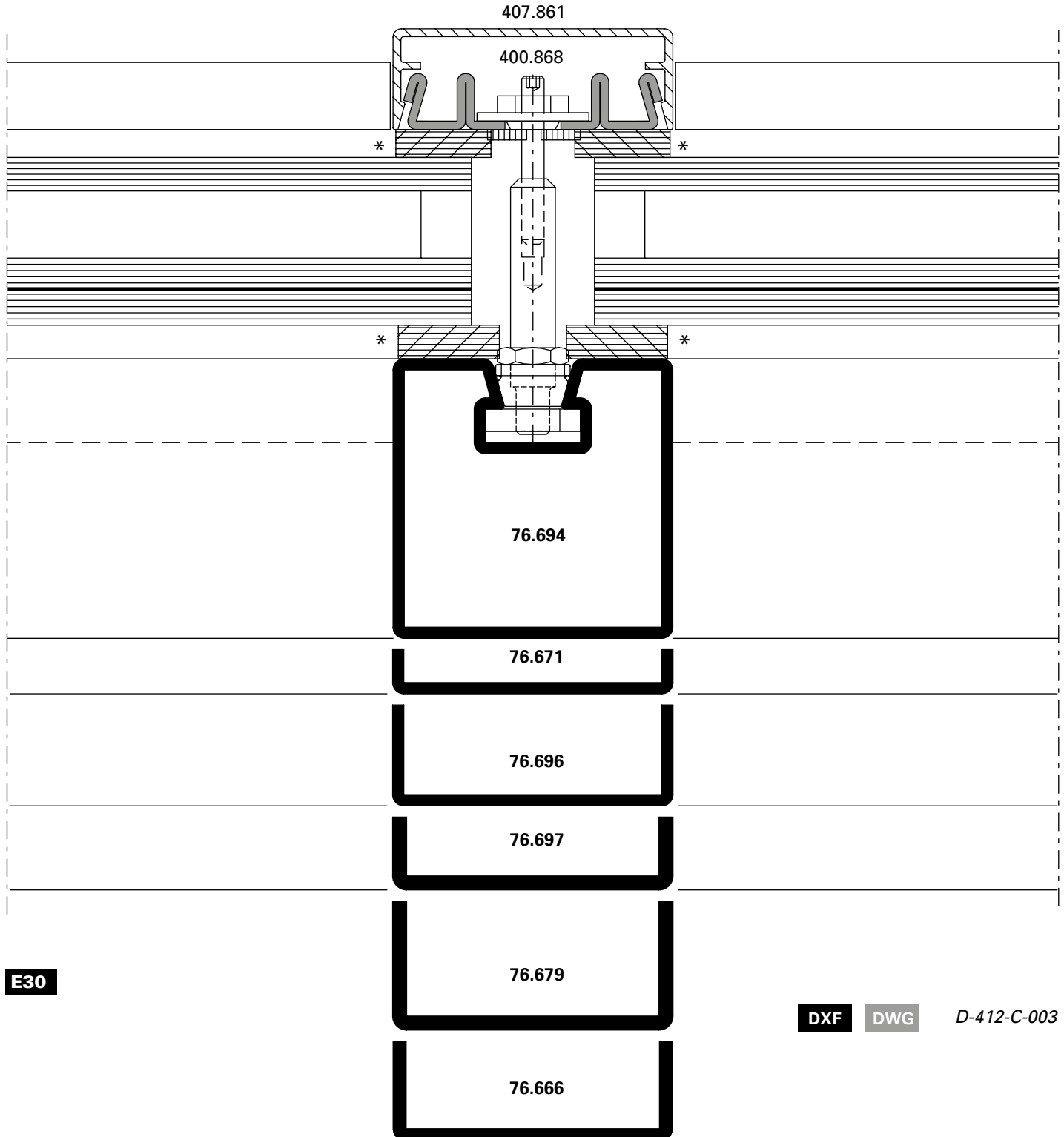

E30

DXF **DWG** D-412-C-003

* wahlweise Silikon-Abdichtung
 (DIN 4102-B1)

* Au choix étanchéité silicone
 (DIN 4102-B1)

* Optional silicone seal (DIN 4102-B1)

Riegel-Detail

Détail de la traverse

Detail of transom

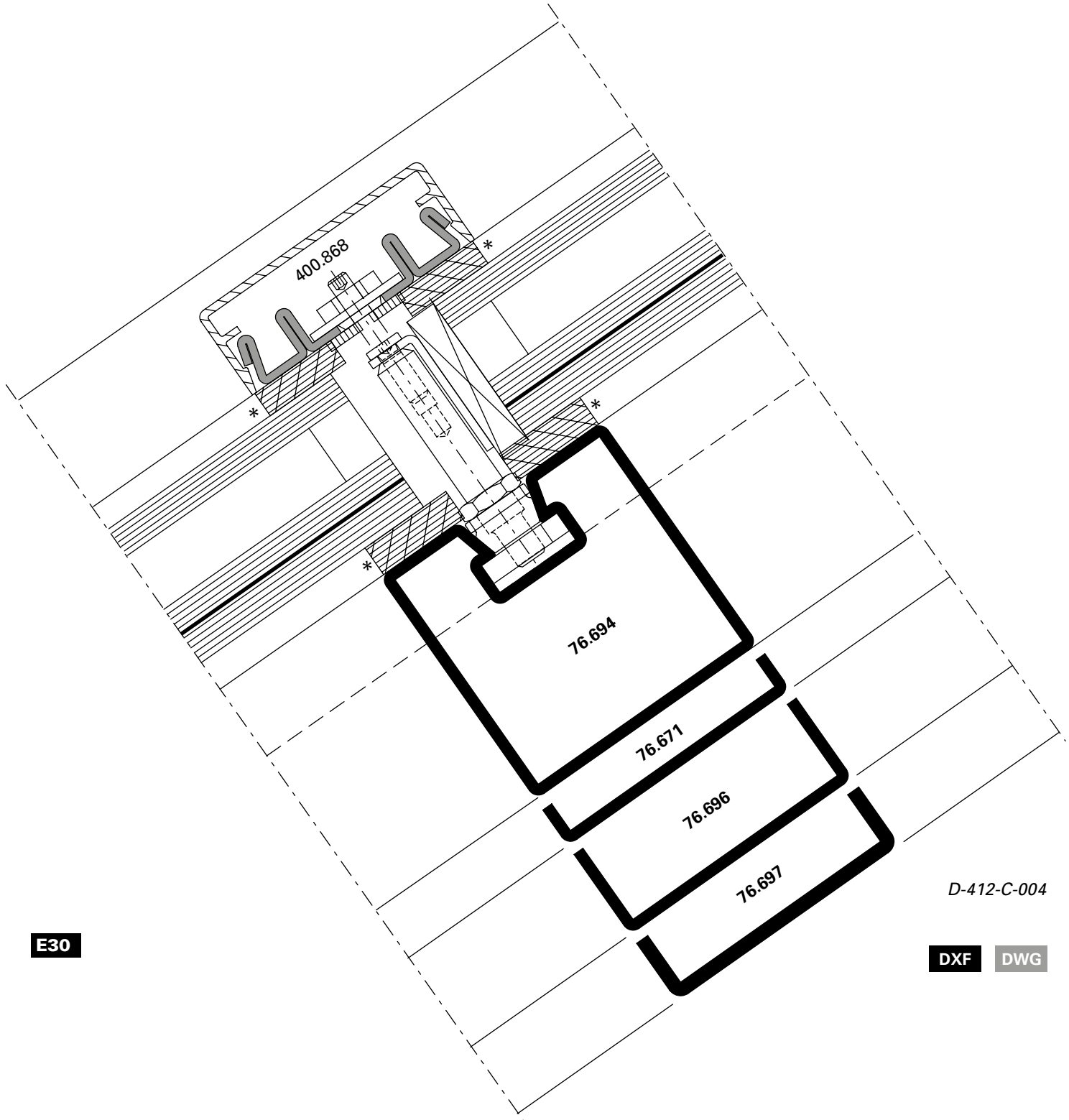

D-412-C-004

E30

DXF DWG

* wahlweise Silikon-Abdichtung
(DIN 4102-B1)

* Au choix étanchéité silicone
(DIN 4102-B1)

* Optional silicone seal (DIN 4102-B1)

Sparren-Detail

Détail du chevron

Detail of rafter

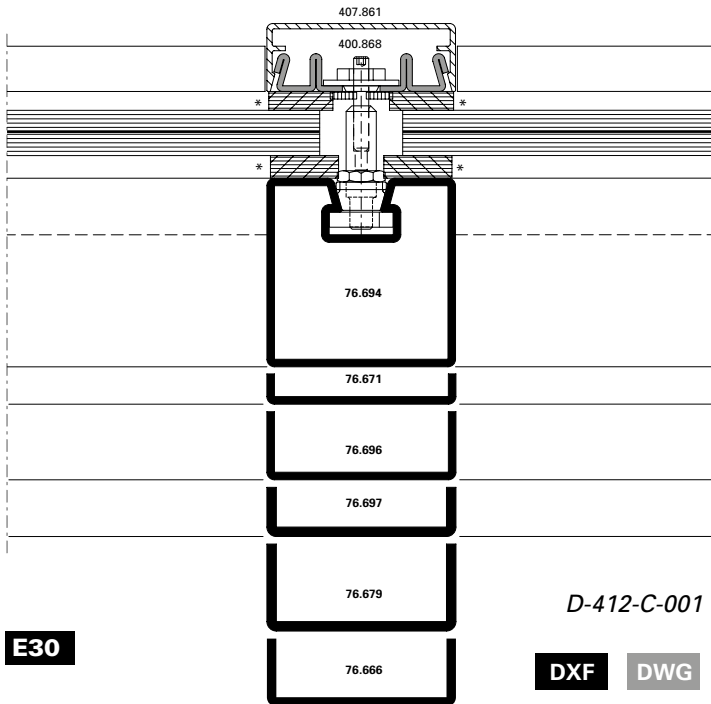

E30

D-412-C-001

DXF DWG

Riegel-Detail

Détail de la traverse

Detail of transom

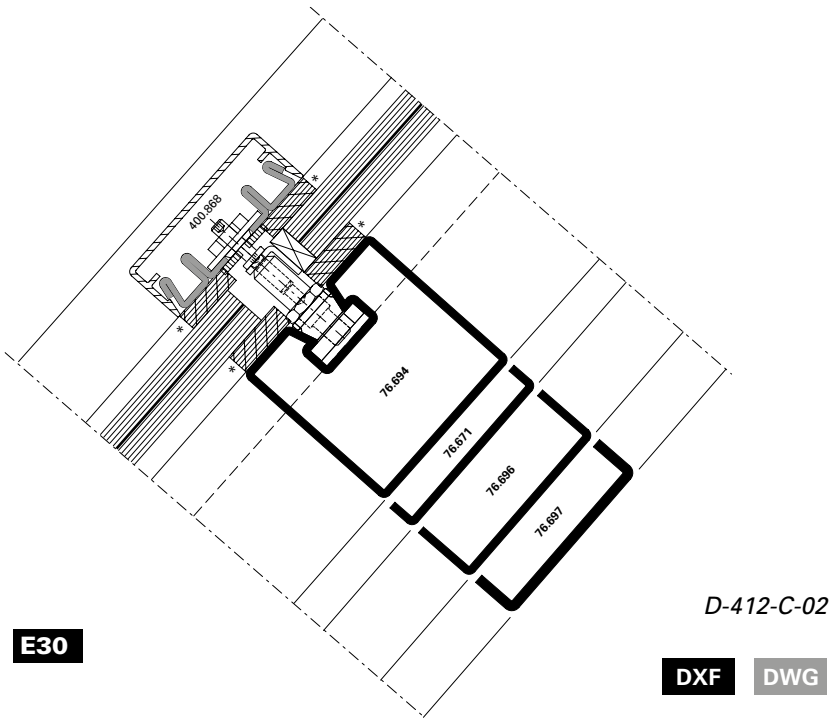

E30

D-412-C-02

DXF DWG

* wahlweise Silikon-Abdichtung
 (DIN 4102-B1)

* Au choix étanchéité silicone
 (DIN 4102-B1)

* Optional silicone seal (DIN 4102-B1)

Glaseinstand

Prise en feuillure

Glass edge cover

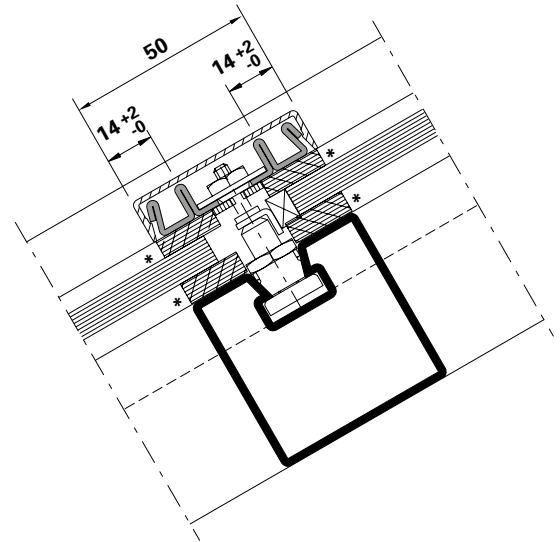
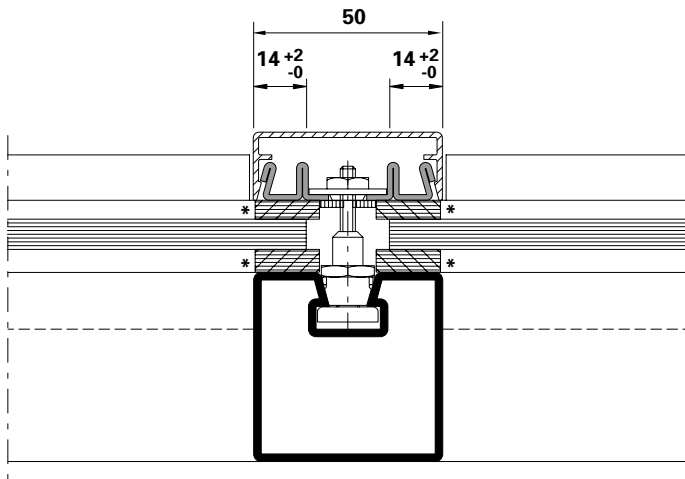

Die landesspezifischen
Brandschutz-Zulassungen bzw.
deren Bestimmungen und
Vorschriften sind zu beachten.

Les certificats de protection
incendie spécifiques au pays,
leurs dispositions et leurs
prescriptions doivent être respectés.

Fire-protection approvals or
applicable national regulations
and determinations must be
observed.

* wahlweise Silikon-Abdichtung
(DIN 4102-B1)

* Au choix étanchéité silicone
(DIN 4102-B1)

* Optional silicone seal (DIN 4102-B1)

Konstruktions-Details

Die Konstruktions-Details für das System VISS Fire DVS sind mit den Details des Systems VISS Fire TVS (schräg) weitgehend identisch.

Aus diesem Grund können die Konstruktions-Details sinngemäss entsprechend den **Kapitel 53**

– **VISS Fire TVS (schräg)**

konstruiert werden

Détails de construction

Les détails de construction du système VISS Fire DVS sont en grande partie identiques à ceux de système VISS Fire TVS (oblique).

Les détails de construction peuvent pour cette raison être construits par analogie conformément au **chapitre 53**

– **VISS Fire TVS (oblique)**

Construction details

The construction details for the VISS Fire DVS system are for the most part identical to the details of the VISS Fire TVS (sloping) system.

For this reason, the construction details can be designed analagous to **chapter 53**

– **VISS Fire TVS (sloping)**

Anschlüsse am Bau

Die Bauanschlüsse für das System VISS Fire DVS sind mit den Details des Systems VISS Fire TVS (schräg) weitgehend identisch.

Aus diesem Grund können die Bauanschluss-Details sinngemäss entsprechend **Kapitel 53**

– **VISS Fire TVS (schräg)**

konstruiert werden

Raccordements au mur

Les raccordements au mur du système VISS Fire DVS sont en grande partie identiques à ceux de système VISS Fire TVS (oblique).

Les raccordements au mur peuvent pour cette raison être construits par analogie conformément au **chapitre 53**

– **VISS Fire TVS (oblique)**

Attachment to structure

The attachment to structure for the VISS Fire DVS system are for the most part identical to the details of the VISS Fire TVS (sloping) system.

For this reason, the attachment to structure details can be designed analagous to **chapter 53**

– **VISS Fire TVS (sloping)**

Belastung/Glasauflagen

Charge/Supports de verre

Load/Glazing supports

< 180 kg

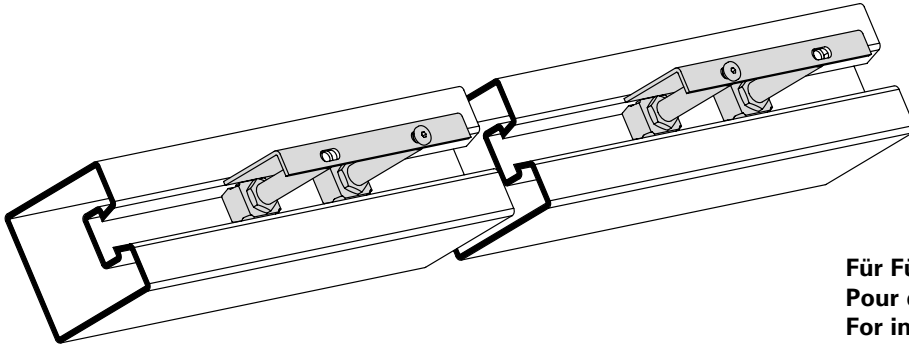

Für Füllelementstärken 5 - 57 mm
Pour éléments de remplissage 5 - 57 mm
For infill elements 5 - 57 mm

Anzahl Traganker 2 x 2
Nombre boulon-support 2 x 2
Number supporting bolt 2 x 2

Sonderlösung

Solution spéciale

Customised solution

< 800 kg

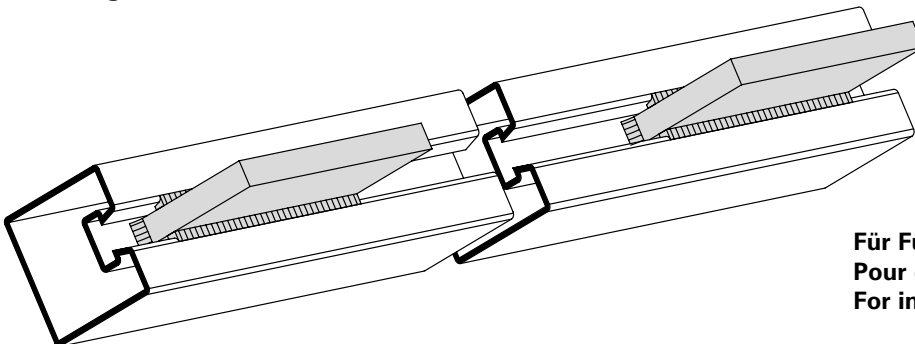

Für Füllelementstärken ab 58 mm
Pour éléments de remplissage à partir de 58 mm
For infill elements from 58 mm

2 x Flachstahl 100 x 10 mm eingeschweisst
2 x Acier plat 100 x 10 mm soudé
2 x Flat steel 100 x 10 mm welding

Grafische Planungsdaten wie z.B. Anwendungsbeispiele, Konstruktionsdetails, Anschlüsse am Bau, die in unseren physischen oder elektronischen Dokumentationsunterlagen enthalten sind, sind schematische Darstellungen. Gleiches gilt für digitale Medien wie CAD Dateien oder BIM Modelle.

Sie sollen den ausführenden Metallbauer und/oder Fachplaner bei der Planung und Ausführung eines Projektes unterstützen. Sie sind im konkreten Anwendungsfall durch den ausführenden Metallbauer und/oder Fachplaner auf die Verwendbarkeit im konkreten betroffenen Projekt hinsichtlich rechtlichen/regulatorischen aber auch technischen objektspezifischen Anforderungen zu überprüfen und ggfs. eigenverantwortlich anzupassen.

Bei der Überprüfung, der spezifischen Planung und der Umsetzung sind die objektspezifischen Rahmenbedingungen (Material der Bausubstanz, Dimension des Einbauelements, Farbe, Exposition, Lasteinwirkung, etc.) sowie der geltende Stand der Technik einschliesslich aller anwendbaren Normen und technischen Richtlinien eigenverantwortlich zu beachten.

Falls das vorliegende Dokument Differenzen zur aktuellen deutschen Version (Artikel Nr. K1177903) aufweist, gilt in jedem Fall der deutsche Originaltext in der jeweils geltenden Fassung im Jansen Docu Center.

Alle Ausführungen dieser Dokumentation haben wir sorgfältig und nach bestem Wissen zusammengestellt. Wir können aber keine Verantwortung für die Benutzung der vermittelten Vorschläge und Daten übernehmen. Wir behalten uns technische Änderungen ohne Vorankündigung vor.

Les données de planification graphiques, comme les exemples d'application, détails de construction et raccordements au bâtiment, fournies dans notre documentation physique et numérique sont des représentations schématiques. Il en va de même pour les médias numériques comme les fichiers CAD ou modèles BIM.

Leur but est de faciliter la planification et réalisation d'un projet par les constructeurs métalliques et/ou concepteurs. Concrètement, elles doivent être vérifiées par le constructeur métallique et/ou le concepteur et, le cas échéant, modifiées de son propre chef pour s'assurer qu'elles concordent avec le projet concerné et qu'elles répondent aux exigences techniques spécifiques ainsi qu'aux dispositions légales et réglementaires.

Lors de la vérification, de la planification spécifique et de la mise en œuvre, il y a lieu de tenir compte des conditions spécifiques à l'objet (matériaux du bâtiment, dimension de l'élément d'insert, couleur, exposition, effet de charge, etc.) ainsi que de l'état actuel de la technique, y compris toutes les normes et directives techniques applicables.

En cas de divergence entre le présent document et la version allemande (no d'article K1177903), c'est dans tous les cas le texte original allemand qui prévaut dans sa version actuelle disponible dans le Jansen Docu Center.

Nous avons apporté le plus grand soin à l'élaboration de cette documentation. Cependant, nous déclinons toute responsabilité pour l'utilisation faite de nos propositions et de nos données.

Nous nous réservons le droit de procéder à des modifications techniques sans préavis.

Graphical planning data such as application examples, construction details, connections on site that are contained in our physical or electronic documentation components are schematic representations. The same applies to digital media such as CAD files or BIM models. They are intended to support the metal worker and/or design engineer in planning and executing projects. In the specific case of application they are to be checked by the metal worker and/or design engineer in terms of their usability in the specific project concerned with regard to legal/regulatory and technical property-specific requirements and adjusted if necessary at the latter's own responsibility.

The property-specific underlying conditions (construction material, dimensions of installation element, colour, exposure, load effect etc.) and current state of the art including all applicable norms and technical guidelines are to be taken into consideration at the metal worker and/or design engineer's own responsibility during the review, specific planning and implementation.

If there are any differences between this document and the current German version (item number K1177903), the latest version of the original German text in the Jansen Docu Center shall prevail.

All the information contained in this documentation is given to the best of our knowledge and ability. However, we decline all responsibility for the use made of these suggestions and data.

We reserve the right to effect technical modifications without prior warning.

Änderungen / Ergänzungen
Modifications / Compléments
Modifications / Supplements

Jansen Stahlssysteme
Systèmes en acier Jansen
Jansen Steel Systems

Lieferprogramm
VISS Fire DV

Code A = Änderungen
Code E = Ergänzungen
Code R = Redaktionelle Korrektur
Code T = Technische Korrektur

Version 06/2020
Artikelnummer K1192248

Programme de livraison
VISS Fire DV

Code A = Modifications
Code E = Compléments
Code R = Correction rédactionnelle
Code T = Correction technique

Version 06/2020
Numéro d'article K1192248

Sales range
VISS Fire DV

Code A = Modifications
Code E = Supplements
Code R = Editorial correction
Code T = Technical correction

Version 06/2020
Item number K1192248

Seite Page Page	Code Code Code	Datum Date Date	Erläuterung Explication Explanation
5, 6	A	06/2022	Zulassungen GB angepasst Homologations GB adaptée Authorisations GB changed

VISS Fire DV

Brandschutz-Fassaden und -Dachverglasungen (Innenanwendung)

VISS Fire DV

Façades et verrières de protection incendie (application intérieure)

VISS Fire DV

Fire-resistant façades and roof glazings (inside application)

METALFORM

Systemübersicht

Systemschnitt
Typenübersicht
Zulassungen

Sommaire du système

Coupe du système
Sommaire des types
Homologations

Summary of system

Cross-section trough system
Summary of types
Authorisations

2

Profilsortiment

Profile 50 mm
Deckprofile 50 mm
Zubehör

Assortiment de profilé

Profilés 50 mm
Profilés de recouvrement 50 mm
Accessoires

Range of profiles

Profiles 50 mm
Cover sections 50 mm
Accessories

8

Konstruktions-Hinweise E30/E60/E90

Schnittpunkte
Konstruktions-Details
Anschlüsse am Bau

Consignes de construction E30/E60/E90

Coupes de détails
Détails de construction
Raccordement au mur

Construction instructions E30/E60/E90

Section details
Construction details
Attachment to structure

15

Konstruktions-Hinweise EI30/EI60/EI90

Schnittpunkte
Konstruktions-Details
Anschlüsse am Bau

Consignes de construction EI30/EI60/EI90

Coupes de détails
Détails de construction
Raccordement au mur

Construction instructions EI30/EI60/EI90

Section details
Construction details
Attachment to structure

23

Konstruktions-Hinweise VISS Fire DVS

Schnittpunkte
Konstruktions-Details
Anschlüsse am Bau

Consignes de construction VISS Fire DVS

Coupes de détails
Détails de construction
Raccordement au mur

Construction instructions VISS Fire DVS

Section details
Construction details
Attachment to structure

31

Verarbeitungs-Hinweise

Indications d'usage

Assembly instructions

37

VISS Fire DV

Wärmegeämmte Pfosten-Riegel-
konstruktion für Brandschutz-
Fassaden (**Innenanwendung trocken**).

Anwendung:
E30 / E60 / E90
EI30 / EI60 / EI90

VISS Fire DV

Construction à montants et traverses
à rupture de pont thermique pour
les façades de protection incendie
(**application intérieure sèche**).

Application:
E30 / E60 / E90
EI30 / EI60 / EI90

VISS Fire DV

Fully insulated curtain walling
system for fire protection façades
(**inside application dry**).

Application:
E30 / E60 / E90
EI30 / EI60 / EI90

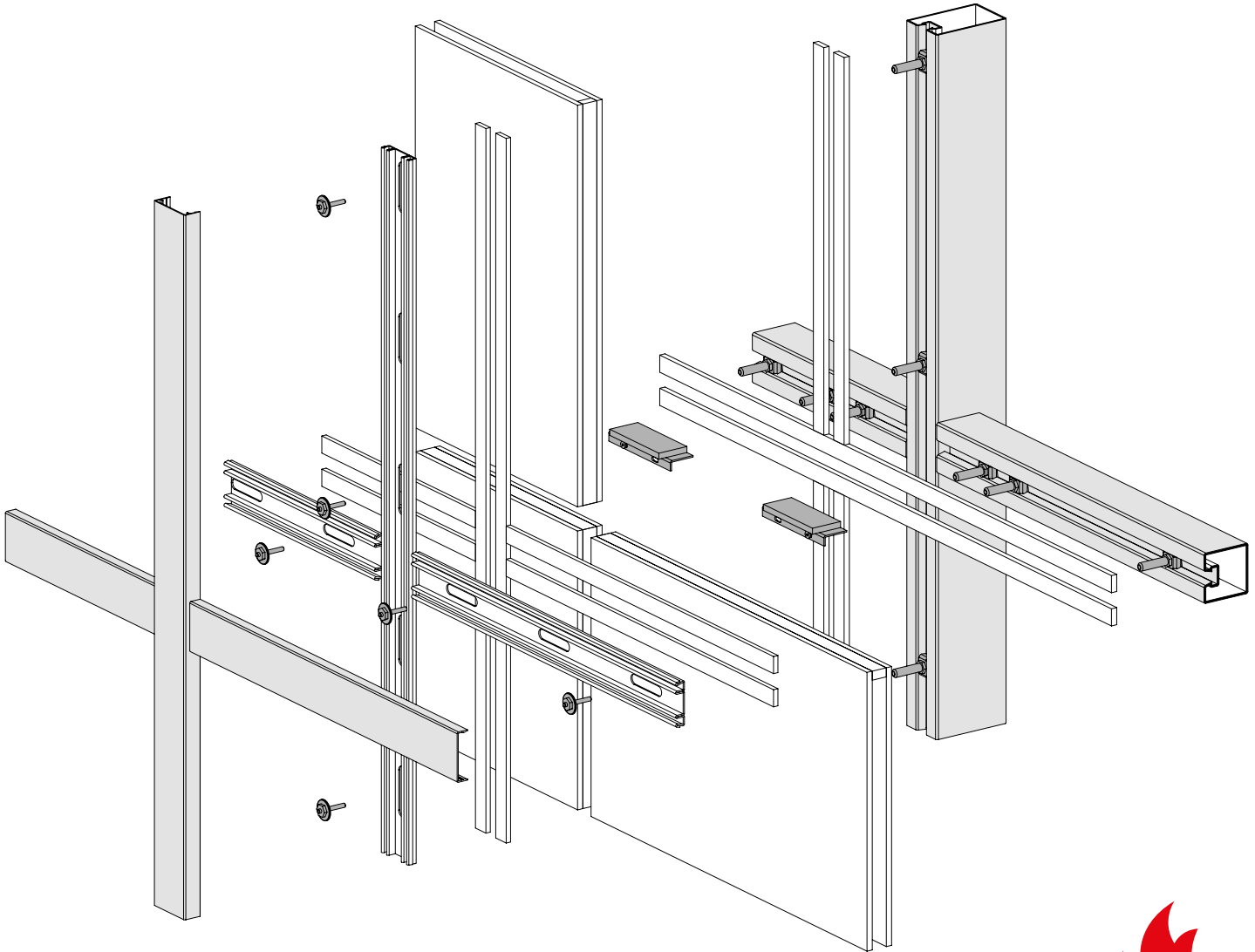

VISS Fire DVS

Wärmegeämmte Pfosten-Riegel-
konstruktion für Brand-
schutz-Schräg-verglasungen (**Innenan-
wendung trocken**).

Anwendung:
E30
EI30

VISS Fire DVS

Construction à montants et traverses
à rupture de pont thermique pour les
vitrages inclinés de protection incendie
(**application intérieure sèche**).

Application:
E30
EI30

VISS Fire DVS

Fully insulated curtain walling
system for fire protection inclined
glazed areas (**inside application dry**).

Application:
E30
EI30

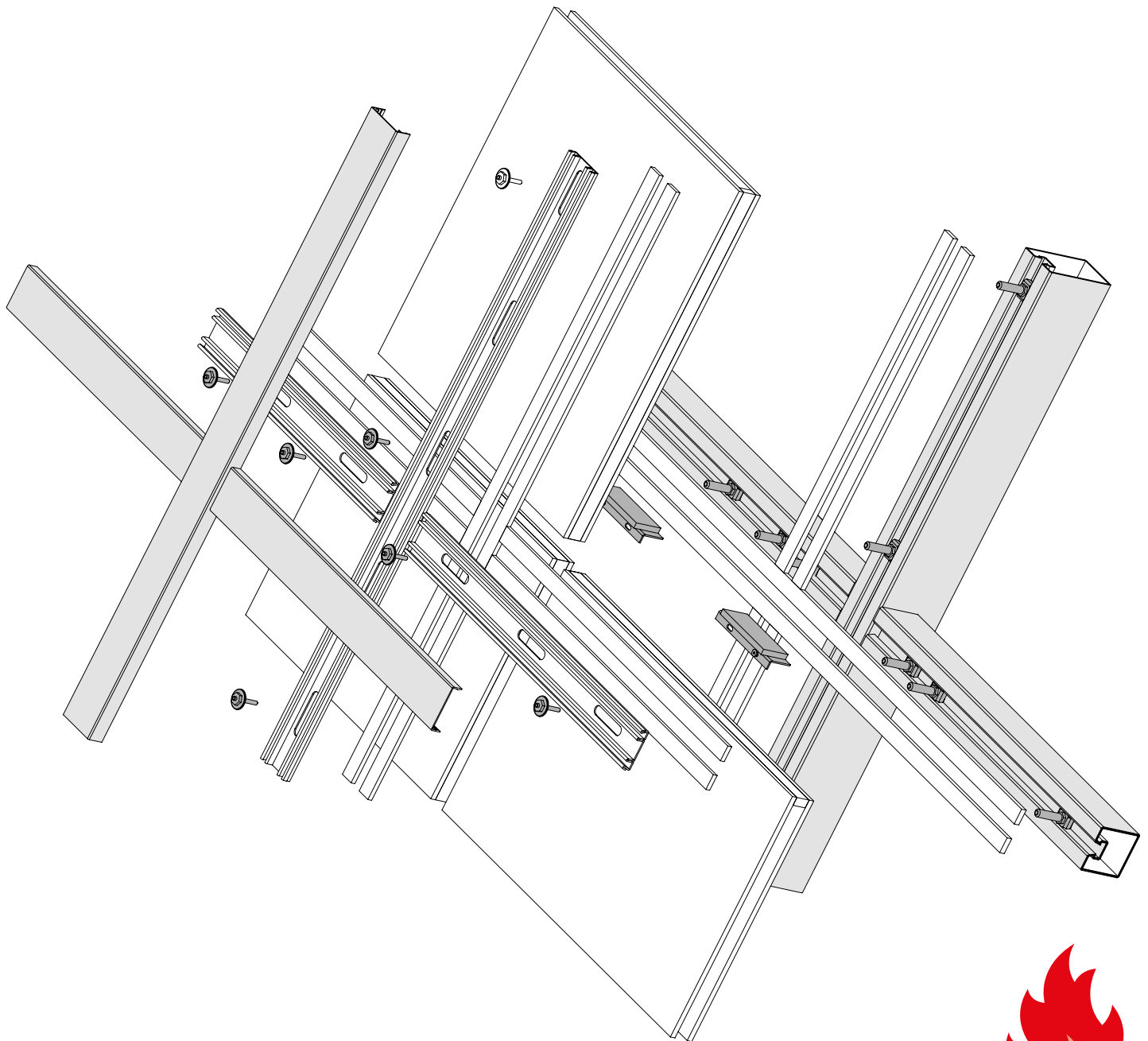

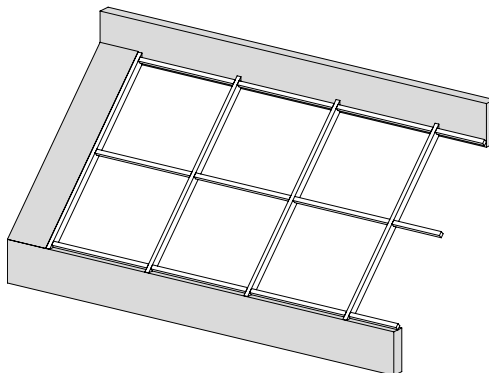
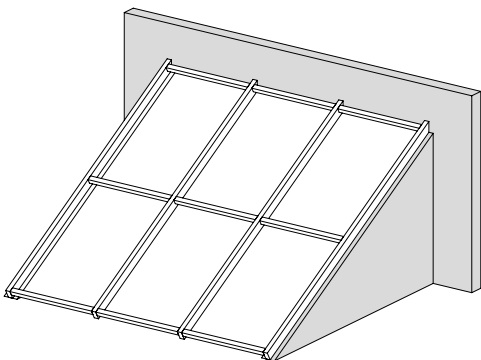
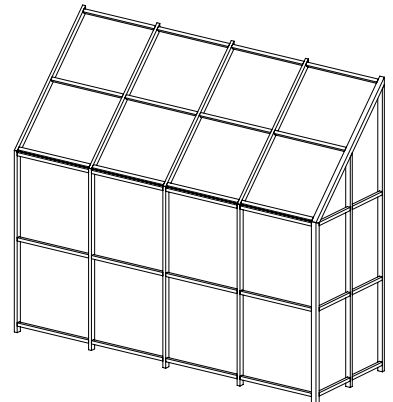
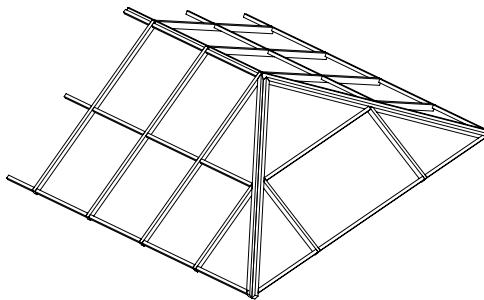
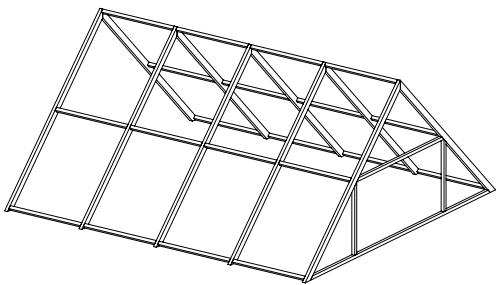
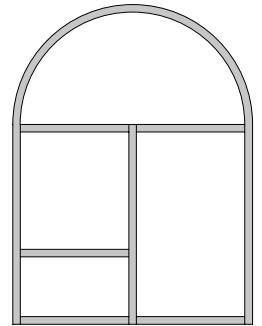
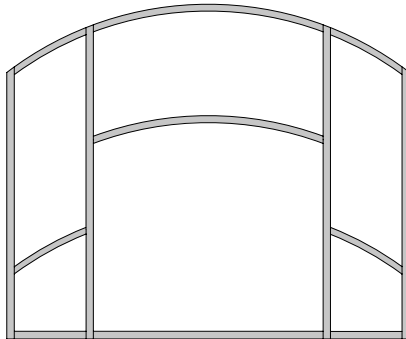
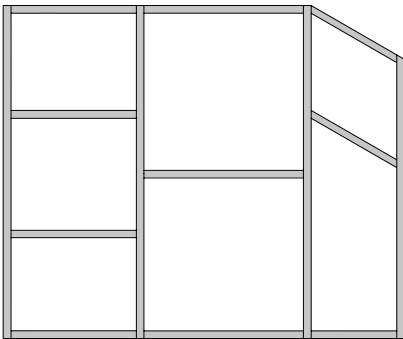
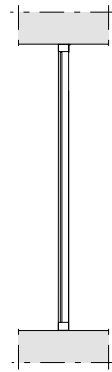
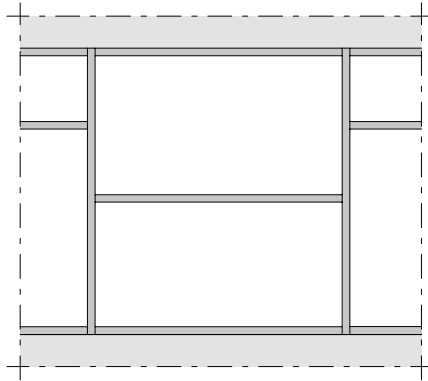
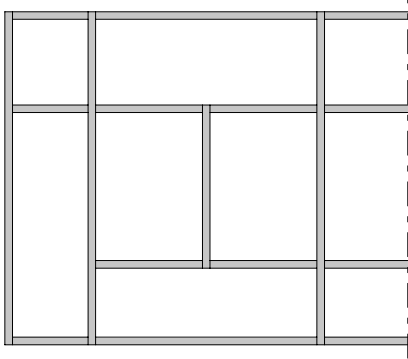

VISS Fire DV
Brandschutzverglasung Klasse E

VISS Fire DV
Vitrage pare-flammes Classe E

VISS Fire DV
Fire protection glazing Class E

CH: R30
SBZ 8155
E60
SBZ 14647 / SBZ 14648

CH: R30
SBZ 8155
E60
SBZ 14647 / SBZ Z 14648

CH: R30
SBZ 8155
E60
SBZ 14647 / SBZ Z 14648

DE: G30
Z-19-14-590
Z-19.14-1214
G60
Z-19.14-1216
G90
Z-19.14-1563
DIBt Berlin

DE: G30
Z-19-14-590
Z-19.14-1214
G60
Z-19.14-1216
G90
Z-19.14-1563
DIBt Berlin

DE: G30
Z-19-14-590
Z-19.14-1214
G60
Z-19.14-1216
G90
Z-19.14-1563
DIBt Berlin

Pfosten-Riegel-Verbindung
AbZ Z-14.4-467 (T-Verbinder)

Jonction montant-traverse
AbZ Z-14.4-467 (Raccord en T)

Mullion-transom connection
AbZ Z-14.4-467 (Connecting spigot)

A: E30 / EW30
E60 / EW60
E90 / EW90
Klassifizierungsbericht
Nr. 100 308 27-4 IBS Linzz

A: E30 / EW30
E60 / EW60
E90 / EW90
Klassifizierungsbericht
Nr. 100 308 27-4 IBS Linz

A: E30 / EW30
E60 / EW60
E90 / EW90
Klassifizierungsbericht
Nr. 100 308 27-4 IBS Linz

F: Pare-flammes 30', 45', 60', 90'
Divers Procès-verbaux
efectis france

F: Pare-flammes 30', 45', 60', 90'
Divers Procès-verbaux
efectis france

F: Pare-flammes 30', 45', 60', 90'
Divers Procès-verbaux
efectis france

GB: Vertikal
Integrity 1/2 h, 1 h, 1 1/2 h
BS 476:Part 22:1987
P100099-1002
BRE GB-Bucknalls Lane,
Harston, Watford, Herfordshire

GB: Vertikal
Integrity 1/2 h, 1 h, 1 1/2 h
BS 476:Part 22:1987
P100099-1002
BRE GB-Bucknalls Lane,
Harston, Watford, Herfordshire

GB: Vertikal
Integrity 1/2 h, 1 h, 1 1/2 h
BS 476:Part 22:1987
P100099-1002
BRE GB-Bucknalls Lane,
Harston, Watford, Herfordshire

Schräg
Integrity 1/2 h, 1 h
BS 476:Part 22:1987
CC 223495
BRE GB-Bucknalls Lane,
Harston, Watford, Herfordshire

Oblique
Integrity 1/2 h, 1 h
BS 476:Part 22:1987
CC 223495
BRE GB-Bucknalls Lane,
Harston, Watford, Herfordshire

Sloping
Integrity 1/2 h, 1 h
BS 476:Part 22:1987
CC 223495
BRE GB-Bucknalls Lane,
Harston, Watford, Herfordshire

Die landesspezifischen
Brandschutz-Zulassungen bzw.
deren Bestimmungen und
Vorschriften sind zu beachten.

Les certificats de protection
incendie spécifiques au pays,
leurs dispositions et leurs
prescriptions doivent être respectés.

Fire-protection approvals or
applicable national regulations
and determinations must be
observed.

VISS Fire DV
Brandschutzverglasung Klasse EI

VISS Fire DV
Vitrage coupe feu Classe EI

VISS Fire DV
Fire protection glazing Class EI

DE: F30
Z-19-14-1592

F90
Z-19-14-1730

Pfosten-Riegel-Verbindung
AbZ Z-14.4-467 (T-Verbinder)

A: EI30 / EI60
Klassifizierungsbericht
Nr. 100 308 27-4 IBS Linz

F: Coupe feu 30', 45', 60', 90'
Divers Procès-verbaux
effectis france

GB: Vertikal
Integrity 1/2 h, 1 h, 1 1/2 h
BS 476:Part 22:1987
P100099-1002
BRE GB-Bucknalls Lane,
Harston, Watford, Herfordshire

Schräg
Integrity 1/2 h, 1 h
BS 476:Part 22:1987
CC 223495
BRE GB-Bucknalls Lane,
Harston, Watford, Herfordshire

DE: F30
Z-19-14-1592

F90
Z-19-14-1730

Jonction montant-traverse
AbZ Z-14.4-467 (Raccord en T)

A: EI30 / EI60
Klassifizierungsbericht
Nr. 100 308 27-4 IBS Linz

F: Coupe feu 30', 45', 60', 90'
Divers Procès-verbaux
effectis france

GB: Vertikal
Integrity 1/2 h, 1 h, 1 1/2 h
BS 476:Part 22:1987
P100099-1002
BRE GB-Bucknalls Lane,
Harston, Watford, Herfordshire

Oblique
Integrity 1/2 h, 1 h
BS 476:Part 22:1987
CC 223495
BRE GB-Bucknalls Lane,
Harston, Watford, Herfordshire

DE: F30
Z-19-14-1592

F90
Z-19-14-1730

Mullion-transom connection
AbZ Z-14.4-467 (Connecting spigot)

A: EI30 / EI60
Klassifizierungsbericht
Nr. 100 308 27-4 IBS Linz

F: Coupe feu 30', 45', 60', 90'
Divers Procès-verbaux
effectis france

GB: Vertikal
Integrity 1/2 h, 1 h, 1 1/2 h
BS 476:Part 22:1987
P100099-1002
BRE GB-Bucknalls Lane,
Harston, Watford, Herfordshire

Sloping
Integrity 1/2 h, 1 h
BS 476:Part 22:1987
CC 223495
BRE GB-Bucknalls Lane,
Harston, Watford, Herfordshire

Die landesspezifischen
Brandschutz-Zulassungen bzw.
deren Bestimmungen und
Vorschriften sind zu beachten.

Les certificats de protection
incendie spécifiques au pays,
leurs dispositions et leurs
prescriptions doivent être respectés.

Fire-protection approvals or
applicable national regulations
and determinations must be
observed.

«Grafische Planungsdaten wie z.B. Anwendungsbeispiele, Konstruktionsdetails, Anschlüsse am Bau, die in unseren physischen oder elektronischen Dokumentationsunterlagen enthalten sind, sind schematische Darstellungen. Gleiches gilt für digitale Medien wie CAD Dateien oder BIM Modelle.

Sie sollen den ausführenden Metallbauer u/o Fachplaner bei der Planung und Ausführung eines Projektes unterstützen. Sie sind im konkreten Anwendungsfall durch den ausführenden Metallbauer u/o Fachplaner auf die Verwendbarkeit im konkreten betroffenen Projekt hinsichtlich rechtlichen/regulatorischen aber auch technischen objektspezifischen Anforderungen zu überprüfen und ggfs. eigenverantwortlich anzupassen.

Bei der Überprüfung, der spezifischen Planung und der Umsetzung sind die objektspezifischen Rahmenbedingungen (Material der Bausubstanz, Dimension des Einbauelements, Farbe, Exposition, Lasteinwirkung, etc.) sowie der geltende Stand der Technik einschliesslich aller anwendbaren nationalen Normen und technischen Richtlinien eigenverantwortlich zu beachten.»

«Les données de planification graphiques, comme les exemples d'application, détails de construction et raccordements au bâtiment, fournies dans notre documentation physique et numérique sont des représentations schématiques. Il en va de même pour les médias numériques comme les fichiers CAD ou modèles BIM.

Leur but est de faciliter la planification et réalisation d'un projet par les constructeurs métalliques et/ou concepteurs. Concrètement, elles doivent être vérifiées par le constructeur métallique et/ou le concepteur et, le cas échéant, modifiées de son propre chef pour s'assurer qu'elles concordent avec le projet concerné et qu'elles répondent aux exigences techniques spécifiques ainsi qu'aux dispositions légales et réglementaires.

Lors de la vérification, de la planification spécifique et de la mise en œuvre, il y a lieu de tenir compte des conditions spécifiques à l'objet (matériaux du bâtiment, dimension de l'élément d'insert, couleur, exposition, effet de charge, etc.) ainsi que de l'état actuel de la technique, y compris toutes les normes nationales et directives techniques applicables.»

«Graphical planning data such as application examples, construction details, connections on site that are contained in our physical or electronic documentation components are schematic representations. The same applies to digital media such as CAD files or BIM models.

They are intended to support the metal worker and/or design engineer in planning and executing projects. In the specific case of application they are to be checked by the metal worker and/or design engineer in terms of their usability in the specific project concerned with regard to legal/regulatory and technical property-specific requirements and adjusted if necessary at the latter's own responsibility.

The property-specific underlying conditions (construction material, dimensions of installation element, colour, exposure, load effect etc.) and current state of the art including all applicable national norms and technical guidelines are to be taken into consideration at the metal worker and/or design engineer's own responsibility during the review, specific planning and implementation.»

Profile 50 mm (Masstab 1:3)

Profils 50 mm (échelle 1:3)

Profiles 50 mm (scale 1:3)

VISS Fire DV

VISS Fire DV

VISS Fire DV

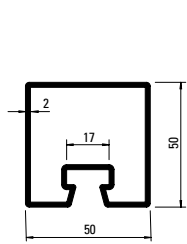

76.694
76.694 Z

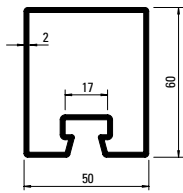

76.671
76.671 Z

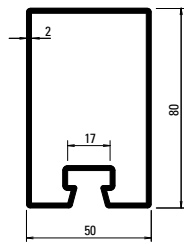

76.696
76.696 Z

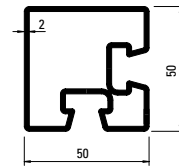

76.094

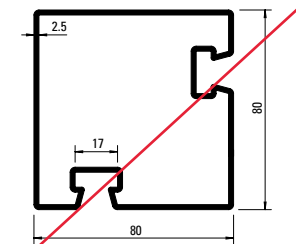

76.096

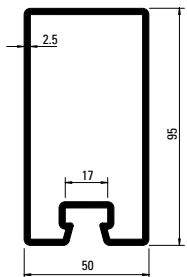

76.697
76.697 Z

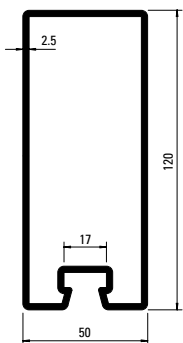

76.679
76.679 Z

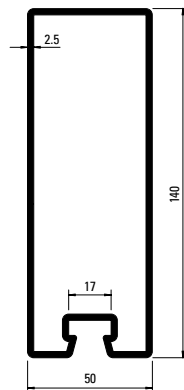

76.666
76.666 Z

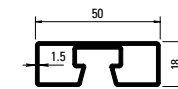

76.692

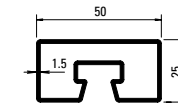

76.682

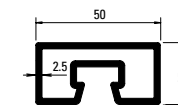

76.680

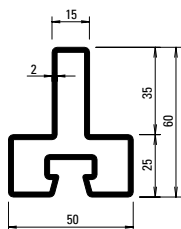

76.114

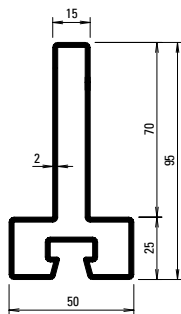

76.115

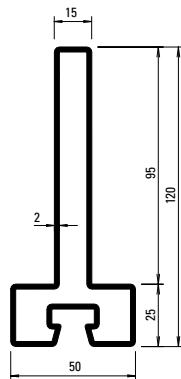

76.116

Profil-Nr.	G kg/m	F cm ²	I _x cm ⁴	W _x cm ³	I _y cm ⁴	W _y cm ³	U m ² /m
76.094	4,090	5,21	15,20	5,90	15,20	5,90	0,280
76.096	6,000	7,64	68,50	16,79	68,53	16,79	0,391
76.114	3,820	4,87	15,36	4,14	9,79	3,91	0,251
76.115	4,920	6,27	54,76	9,31	10,38	4,15	0,321
76.116	5,710	7,27	105,00	14,31	10,81	4,32	0,371
76.666	7,910	10,10	240,0	32,10	43,50	17,40	0,412
76.671	3,860	4,90	23,2	7,20	17,30	6,90	0,260

Profil-Nr.	G kg/m	F cm ²	I _x cm ⁴	W _x cm ³	I _y cm ⁴	W _y cm ³	U m ² /m
76.679	7,120	9,07	162,0	25,20	37,90	15,20	0,373
76.680	3,390	4,32	3,17	2,38	11,08	4,43	0,182
76.682	2,120	2,70	2,34	1,81	7,20	2,90	0,190
76.692	1,900	2,52	0,85	0,81	6,00	2,40	0,176
76.694	3,500	4,50	15,0	5,70	14,80	5,90	0,240
76.696	4,450	5,70	48,4	11,50	21,80	8,70	0,300
76.697	6,100	7,90	92,0	17,90	31,00	12,40	0,330

Deckprofile 50 mm (Masstab 1:3)
Profils de recouvrement 50 mm (échelle 1:3)
Cover sections 50 mm (scale 1:3)

VISS Fire DV
 VISS Fire DV
 VISS Fire DV

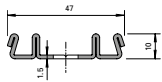

400.868



400.868 Z

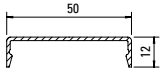

407.860

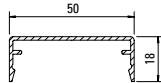

407.861

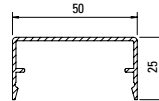

407.862

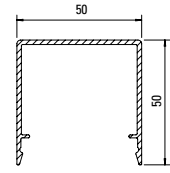

407.863

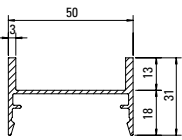

407.900

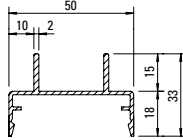

407.911

Edelstahl-Abdeckprofile
Werkstoff 1.4301 (AISI 304)
 geschliffen, Korn 220/240,
 mit Schutzfolie, Länge 6 m

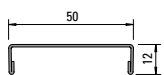

400.860

Profilé de recouvrement acier Inox
Qualité 1.4301 (AISI 304)
 meulé, degré 220/240, avec feuille
 de protection, longueurs 6 m

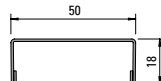

400.861

Stainless steel cover sections
Material 1.4301 (AISI 304)
 polished, grain 220/240,
 with protective film, length 6 m



Edelstahl-Abdeckprofile
Werkstoff 1.4401 (AISI 316)
 geschliffen, Korn 220/240,
 mit Schutzfolie, Länge 6 m

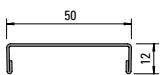

400.862

Profilé de recouvrement acier Inox
Qualité 1.4401 (AISI 316)
 meulé, degré 220/240, avec feuille de
 protection, longueurs 6 m

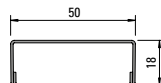

400.863

Stainless steel cover sections
Material 1.4401 (AISI 316)
 polished, grain 220/240,
 with protective film, length 6 m

Profil-Nr.	G kg/m	U m ² /m	P m ² /m
407.860	0,266	0,147	0,072
407.861	0,341	0,185	0,084
407.862	0,394	0,213	0,098
407.863	0,660	0,313	0,148
407.900	0,556	0,240	0,138
407.911	0,510	0,245	0,146

Profil-Nr.	G kg/m
400.860	0,644
400.861	0,734
400.862	0,652
400.863	0,744

Artikel in Abhängigkeit der Füllelementstärken

Articles en fonction de l'éléments de remplissage

Items depending on thickness of infill elements

VISS Fire DV Vertikalfassaden
VISS Fire DVS Dachverglasungen

VISS Fire DV Façades verticales
VISS Fire DVS Verrières

VISS Fire DV Vertical façades
VISS Fire DVS Roof glazings

F mm	Brandschutzanker Boulon d'ancrage Fire-proof anchor ①	Glasauflage Support de verre Glazing support ②	Tragklotz Cale pour remplissage Glazing support ③
05 – 09	452.474	452.491	453.070
10 – 11	452.430	452.439	453.070
12 – 14	452.481	452.455	453.070
15	452.431	452.483	453.070
16 – 19	452.482	452.483	453.070
20 – 21	452.453	452.454	453.027 (453.070)
22 – 25	452.472	452.488	453.016 (453.070)
26 – 27	452.475	452.492	453.026 (453.070)
28 – 31	452.476	452.484	453.029 (453.070)
32 – 34	452.477	452.485	453.030 (453.070)
35 – 37	452.478	452.486	453.031 (453.070)
38 – 40	452.479	452.487	453.032 (453.070)
41 – 43	452.448	452.449	453.033 (453.070)
44 – 46	452.441	452.456	453.034 (453.070)
47 – 49	452.442	452.457	453.070
50 – 53	452.443	452.458	453.070
54 – 57	452.446	452.447	453.072 (453.070)
58 – 61	452.444	Stahlflach*	453.072 (453.070)
62 – 66	452.427	Stahlflach*	453.070
67 – 70	452.428	Stahlflach*	453.070

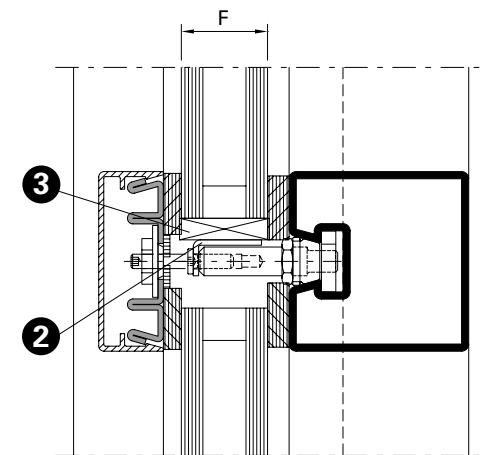
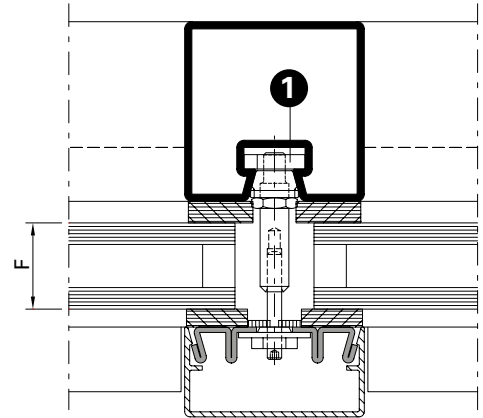

* Stahlflach
* Fer plat
* Flat steel

() optional auch möglich
() aussi possible en option
() optional also possible

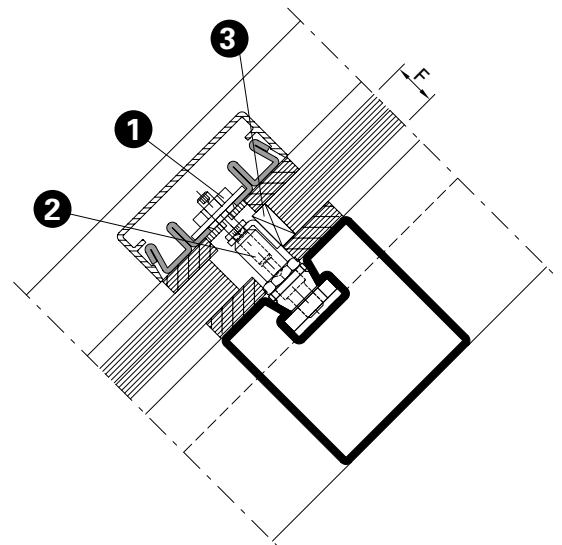
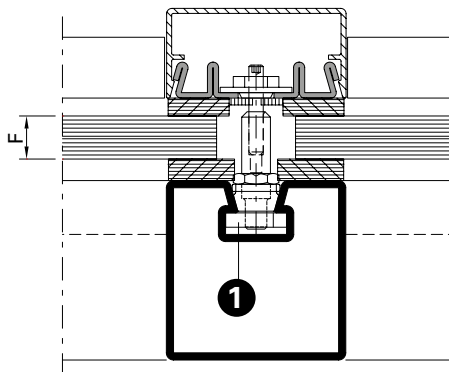

Die maximalen Traglasten sind dem Katalog VISS Tragkonstruktion zu entnehmen (Art.-Nr. K1178120).

Les charges maximales admissibles sont indiquées dans le catalogue Construction porteuse VISS (réf. K1178120).

The maximum loads can be found in the VISS supporting structure catalogue (Art. No. K1178120).

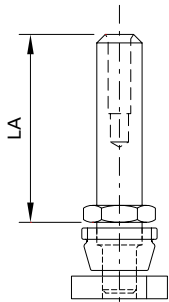
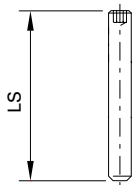

452.474	LA = 12 mm LS = 25 mm
452.430	LA = 14 mm LS = 25 mm
452.481	LA = 17 mm LS = 25 mm
452.482	LA = 20 mm LS = 30 mm
452.431	LA = 20 mm LS = 25 mm
452.453	LA = 24 mm LS = 30 mm
452.472	LA = 26 mm LS = 30 mm
452.475	LA = 30 mm LS = 30 mm
452.476	LA = 33 mm LS = 30 mm
452.477	LA = 36 mm LS = 30 mm
452.478	LA = 39 mm LS = 30 mm
452.479	LA = 42 mm LS = 30 mm
452.448	LA = 45 mm LS = 30 mm
452.441	LA = 48 mm LS = 30 mm
452.442	LA = 51 mm LS = 30 mm
452.443	LA = 54 mm LS = 30 mm
452.446	LA = 58 mm LS = 30 mm
452.444	LA = 61 mm LS = 30 mm
452.427	LA = 61 mm LS = 35 mm
452.428	LA = 61 mm LS = 40 mm

Brandschutzanker
Edelstahl, mit vormontiertem Keil und Nutenstein, Gewindestift M4, Zentrier Mutter M4

VE = 50 Stück

Einsatz:
Artikel in Abhängigkeit der Füllelementdicke (siehe Seite 54-10)

452.474	LA = 12 mm LS = 25 mm
452.430	LA = 14 mm LS = 25 mm
452.481	LA = 17 mm LS = 25 mm
452.482	LA = 20 mm LS = 30 mm
452.431	LA = 20 mm LS = 25 mm
452.453	LA = 24 mm LS = 30 mm
452.472	LA = 26 mm LS = 30 mm
452.475	LA = 30 mm LS = 30 mm
452.476	LA = 33 mm LS = 30 mm
452.477	LA = 36 mm LS = 30 mm
452.478	LA = 39 mm LS = 30 mm
452.479	LA = 42 mm LS = 30 mm
452.448	LA = 45 mm LS = 30 mm
452.441	LA = 48 mm LS = 30 mm
452.442	LA = 51 mm LS = 30 mm
452.443	LA = 54 mm LS = 30 mm
452.446	LA = 58 mm LS = 30 mm
452.444	LA = 61 mm LS = 30 mm
452.427	LA = 61 mm LS = 35 mm
452.428	LA = 61 mm LS = 40 mm

Boulon d'ancrage anti-incendie
acier Inox, avec cale et languette montées au préalable, vis sans tête M4, écrou de centrage M4

UV = 50 pièces

Utilisation:
Article en fonction de l'épaisseur de l'élément de remplissage (voir page 54-10)

452.474	LA = 12 mm LS = 25 mm
452.430	LA = 14 mm LS = 25 mm
452.481	LA = 17 mm LS = 25 mm
452.482	LA = 20 mm LS = 30 mm
452.431	LA = 20 mm LS = 25 mm
	mm
452.453	LA = 24 mm LS = 30 mm
452.472	LA = 26 mm LS = 30 mm
452.475	LA = 30 mm LS = 30 mm
452.476	LA = 33 mm LS = 30 mm
452.477	LA = 36 mm LS = 30 mm
452.478	LA = 39 mm LS = 30 mm
452.479	LA = 42 mm LS = 30 mm
452.448	LA = 45 mm LS = 30 mm
452.441	LA = 48 mm LS = 30 mm
452.442	LA = 51 mm LS = 30 mm
452.443	LA = 54 mm LS = 30 mm
452.446	LA = 58 mm LS = 30 mm
452.444	LA = 61 mm LS = 30 mm
452.427	LA = 61 mm LS = 35 mm
452.428	LA = 61 mm LS = 40 mm

Fire-proof anchor
stainless steel, with pre-assembled key and tenon block, set screw M4, centring nut M4

PU = 50 pieces

Application:
Article depending on thickness of infill panels (see page 54-10)



452.491	L = 12 mm
452.439	L = 14 mm
452.455	L = 17 mm
452.483	L = 20 mm
452.454	L = 24 mm
452.488	L = 26 mm
452.492	L = 30 mm
452.484	L = 33 mm
452.485	L = 36 mm
452.486	L = 39 mm
452.487	L = 42 mm
452.449	L = 45 mm
452.456	L = 48 mm
452.457	L = 51 mm
452.458	L = 54 mm
452.447	L = 58 mm

Glasauflage

Edelstahl, mit Brandschutzanker und Befestigungsschraube M4x10, Aufлагewinkel mit Klebefolie für Montage Glasklotz

VE = 20 Stück

Einsatz:

Artikel in Abhängigkeit der Füllelementdicke (siehe Seite 54-10)

452.491	L = 12 mm
452.439	L = 14 mm
452.455	L = 17 mm
452.483	L = 20 mm
452.454	L = 24 mm
452.488	L = 26 mm
452.492	L = 30 mm
452.484	L = 33 mm
452.485	L = 36 mm
452.486	L = 39 mm
452.487	L = 42 mm
452.449	L = 45 mm
452.456	L = 48 mm
452.457	L = 51 mm
452.458	L = 54 mm
452.447	L = 58 mm

Support de verre

acier Inox, avec boulon d'ancrage anti-incendie et vis de fixation M4x10, cornière d'appui avec bande adhésive pour montage cale de verre

UV = 20 pièces

Utilisation:

Article en fonction de l'épaisseur de l'élément de remplissage (voir page 54-10)

452.491	L = 12 mm
452.439	L = 14 mm
452.455	L = 17 mm
452.483	L = 20 mm
452.454	L = 24 mm
452.488	L = 26 mm
452.492	L = 30 mm
452.484	L = 33 mm
452.485	L = 36 mm
452.486	L = 39 mm
452.487	L = 42 mm
452.449	L = 45 mm
452.456	L = 48 mm
452.457	L = 51 mm
452.458	L = 54 mm
452.447	L = 58 mm

Glazing support

stainless steel, with fire-proofing anchor and fastening screw M4x10, angle support with adhesive foil for installation glazing bridge

PU = 20 pieces

Application:

Article depending on thickness of infill panels (see page 54-10)

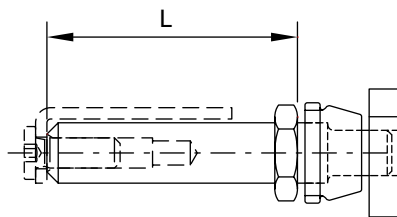



451.025 6 x 17 mm
451.026 8 x 17 mm

Keramikfaserband
selbstklebend, weiss

VE = 3 Rollen à 10 m

451.025 6 x 17 mm
451.026 8 x 17 mm

Bande de fibre de céramique
auto-collante, blanc

UV = 3 rouleaux à 10 m

451.025 6 x 17 mm
451.026 8 x 17 mm

Ceramic fibre strips
self-adhesive, white

PU = 3 rolls, 10 m each



451.080
Brandschutzlaminat
selbstklebend, 14,4 x 1,8 mm

VE = 1 Rolle à 25 m

Einsatz:
Im Glasfalz-Bereich bei
EI90-Verglasungen

451.080
Bande de protection-incendie
auto-adhésive, 14,4 x 1,8 mm

UV = 1 rouleau à 25 m

Utilisation:
Dans la feuillure à verre pour
les vitrages EI90

451.080
Fire protection laminate
auto-adhésive, 14,4 x 1,8 mm

PU = 1 roll, 25 m each

Application:
In glazing rebate area for
EI90 glazing

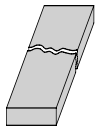

451.081
Brandschutzlaminat
selbstklebend, 7,2 x 1,8 mm

VE = 50 Stück à 1075 mm

Einsatz:
Anpressprofil Pfosten und Riegel

451.081
Bande de protection-incendie
auto-adhésive, 7,2 x 1,8 mm

UV = 50 pièces à 1075 mm

Utilisation:
Profilé de fixation montant
et traverse

451.081
Fire protection laminate
self-adhesive, 7,2 x 1,8 mm

PU = 50 pieces, 1075 mm each

Application:
Clamping section mullion and
transom



453.016	23 x 6 mm
453.026	25 x 6 mm
453.027	19 x 6 mm
453.028	8 x 6 mm
453.029	29 x 6 mm
453.030	32 x 6 mm
453.031	35 x 6 mm
453.032	38 x 6 mm
453.033	41 x 6 mm
453.034	44 x 6 mm
453.072	57 x 6 mm

Glasklotz
Promatect-H, Länge 80 mm,
imprägniert

VE = 20 Stück

Einsatz:
Artikel in Abhängigkeit der
Füllelementdicke
(siehe Seite 54-10)

453.016	23 x 6 mm
453.026	25 x 6 mm
453.027	19 x 6 mm
453.028	8 x 6 mm
453.029	29 x 6 mm
453.030	32 x 6 mm
453.031	35 x 6 mm
453.032	38 x 6 mm
453.033	41 x 6 mm
453.034	44 x 6 mm
453.072	57 x 6 mm

Cale de verre
Promatect-H, longueur 80 mm,
imprégné

UV = 20 pièces

Utilisation:
Article en fonction de l'épaisseur
de l'élément de remplissage
(voir page 54-10)

453.016	23 x 6 mm
453.026	25 x 6 mm
453.027	19 x 6 mm
453.028	8 x 6 mm
453.029	29 x 6 mm
453.030	32 x 6 mm
453.031	35 x 6 mm
453.032	38 x 6 mm
453.033	41 x 6 mm
453.034	44 x 6 mm
453.072	57 x 6 mm

Glazing bridge
Promatect-H, length 80 mm,
impregnated

PU = 20 pieces

Application:
Article depending on thickness
of infill panels
(see page 54-10)

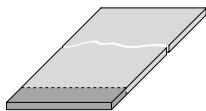

453.070
Glasklotz
glasfaserverstärkter Kunststoff,
80 x 5 mm, Zuschnitt entspre-
chend Füllelementstärke durch
Metallbauer

VE = 1 Stück à 1000 mm

Einsatz:
Artikel in Abhängigkeit der
Füllelementdicke
(siehe Seite 54-10)

453.070
Cale de verre
Plastique renforcé par fibres de
verre, 80 x 5 mm, découpe par
le constructeur métallique selon
l'épaisseur des éléments de
remplissage

UV = 1 pièce à 1000 mm

Utilisation:
Article en fonction de l'épaisseur
de l'élément de remplissage
(voir page 54-10)

453.070
Glazing bridge
glass fibre reinforced plastic,
80 x 5 mm, to be cut by a sheet
metal worker according to thick-
ness of the filling material

PU = 1 piece, 1000 mm each

Application:
Article depending on thickness
of infill panels
(see page 54-10)

536.007	VISS G30 DIBt Z-19.14-1214
536.008	VISS G60 DIBt Z-19.14-1216
536.020	VISS G90 DIBt Z-19.14-1563

Kennzeichen-Schild DE
inkl. Übereinstimmungs-
bestätigung

VE = 1 Stück

536.007	VISS G30 DIBt Z-19.14-1214
536.008	VISS G60 DIBt Z-19.14-1216
536.020	VISS G90 DIBt Z-19.14-1563

Plaque signalétique DE
avec confirmation de
compatibilité

UV = 1 pièce

536.007	VISS G30 DIBt Z-19.14-1214
536.008	VISS G60 DIBt Z-19.14-1216
536.020	VISS Fire G90 DIBt Z-19.14-1563

Identification plate DE
including declaration of
conformity

PU = 1 piece

System-Hinweise		VISS Fire DV	
Remarques concernant les systèmes		VISS Fire DV	
System instructions		VISS Fire DV	

System-Hinweise	Remarques concernant les systèmes	System instructions	
U _f -Werte nach EN 10077-2	Valeurs U _f selon EN 10077-2	U _f values according to EN 10077-2	16

Schnittpunkte E30 / E60 / E90	Coupe de détails E30 / E60 / E90	Section details E30 / E60 / E90	18
Konstruktions-Details E30 / E60 / E90	Détails de construction E30 / E60 / E90	Constructions details E30 / E60 / E90	30
Anschlüsse am Bau E30 / E60 / E90	Raccordement au mur E30 / E60 / E90	Attachment to structure E30 / E60 / E90	30

Schnittpunkte EI60 / EI90	Coupe de détails EI60 / EI90	Section details EI60 / EI90	23
Konstruktions-Details EI30 / EI60 / EI90	Détails de construction EI30 / EI60 / EI90	Constructions details EI30 / EI60 / EI90	30
Anschlüsse am Bau EI30 / EI60 / EI90	Raccordement au mur EI30 / EI60 / EI90	Attachment to structure EI30 / EI60 / EI90	30

Schnittpunkte VISS Fire DVS	Coupe de détails VISS Fire DVS	Section details VISS Fire DVS	32
Konstruktions-Details VISS Fire DVS	Détails de construction VISS Fire DVS	Constructions details VISS Fire DVS	36
Anschlüsse am Bau VISS Fire DVS	Raccordement au mur VISS Fire DVS	Attachment to structure VISS Fire DVS	36

Verarbeitungs-Hinweise	Indications d'usinage	Assembly instructions	37
-------------------------------	------------------------------	------------------------------	-----------

System-Hinweise

Remarques concernant les systèmes

System instructions

VISS Fire DV

VISS Fire DV

VISS Fire DV

**U_f-Werte nach EN 10077-2
VISS Fire TV**

**Valeurs U_f selon EN 10077-2
VISS Fire TV**

**U_f values according to 10077-2
VISS Fire TV**

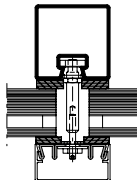
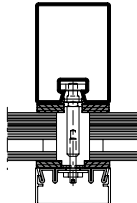
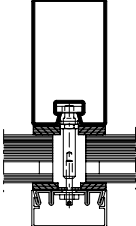
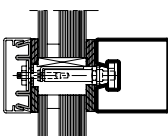
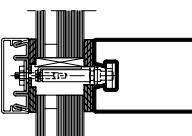
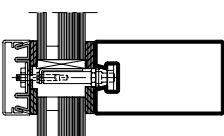
						
Glas Verre Glass	Pfosten 50/50 Montant 50/50 Mullion 50/50	Pfosten 50/95 Montant 50/95 Mullion 50/95	Pfosten 50/140 Montant 50/140 Mullion 50/140	Riegel 50/50 Traverse 50/50 Transom 50/50	Riegel 50/95 Traverse 50/95 Transom 50/95	Riegel 50/140 Traverse 50/140 Transom 50/140
10 mm	2,0 W/m ² K	2,2 W/m ² K	2,2 W/m ² K	2,0 W/m ² K	2,2 W/m ² K	2,2 W/m ² K
15 mm	2,0 W/m ² K	2,0 W/m ² K	2,1 W/m ² K	2,0 W/m ² K	2,0 W/m ² K	2,1 W/m ² K
20 mm	1,9 W/m ² K	1,9 W/m ² K	1,9 W/m ² K	1,9 W/m ² K	1,9 W/m ² K	1,9 W/m ² K
25 mm	1,8 W/m ² K	1,8 W/m ² K	1,8 W/m ² K	1,8 W/m ² K	1,8 W/m ² K	1,8 W/m ² K
30 mm	1,7 W/m ² K	1,7 W/m ² K	1,7 W/m ² K	1,7 W/m ² K	1,7 W/m ² K	1,7 W/m ² K
35 mm	1,6 W/m ² K	1,6 W/m ² K	1,6 W/m ² K	1,6 W/m ² K	1,6 W/m ² K	1,6 W/m ² K
40 mm	1,5 W/m ² K	1,5 W/m ² K	1,5 W/m ² K	1,5 W/m ² K	1,5 W/m ² K	1,5 W/m ² K
45 mm	1,5 W/m ² K	1,5 W/m ² K	1,5 W/m ² K	1,5 W/m ² K	1,5 W/m ² K	1,5 W/m ² K
50 mm	1,5 W/m ² K	1,4 W/m ² K	1,4 W/m ² K	1,5 W/m ² K	1,4 W/m ² K	1,4 W/m ² K
55 mm	1,4 W/m ² K	1,4 W/m ² K	1,3 W/m ² K	1,4 W/m ² K	1,4 W/m ² K	1,3 W/m ² K
70 mm	1,4 W/m ² K	1,4 W/m ² K	1,3 W/m ² K	1,4 W/m ² K	1,4 W/m ² K	1,3 W/m ² K

Der Einfluss der Schraubenbefestigung in Höhe von 0.3 W/m²K ist berücksichtigt.

L'influence de la fixation à vis de 0.3 W/m²K est prise en compte.

The 0.3 W/m²K influence of the screw fixing is taken into account.

Einbau mit Anpressprofil aus feuerverzinktem Bandstahl

Montage avec profilé de fixation en bandes d'acier zinguées aus feu

Installation with clamping section made from hot-dip galvanised strip



VISS Fire DV
Brandschutzverglasung
Klasse E

Hinweis:

Bei der Auswahl von Schnittpunkten, Konstruktions-Details und Bauanschlüssen sind die landesspezifischen Brandschutz-Zulassungen und Vorschriften zwingend zu beachten!



VISS Fire DV
Vitrage pare-flammes
Classe E

Note:

Les certificats de protection incendie et les prescriptions spécifiques au pays doivent être impérativement respectés lors du choix des coupe de détails, des détails de construction et des raccordements au mur!



VISS Fire DV
Fire protection glazing
Class E

Note:

When selecting section details, construction details and attachment to structure, the national fire-protection approvals and regulations must be observed (mandatory)!

Pfosten-Detail

Détail du montant

Detail of mullion

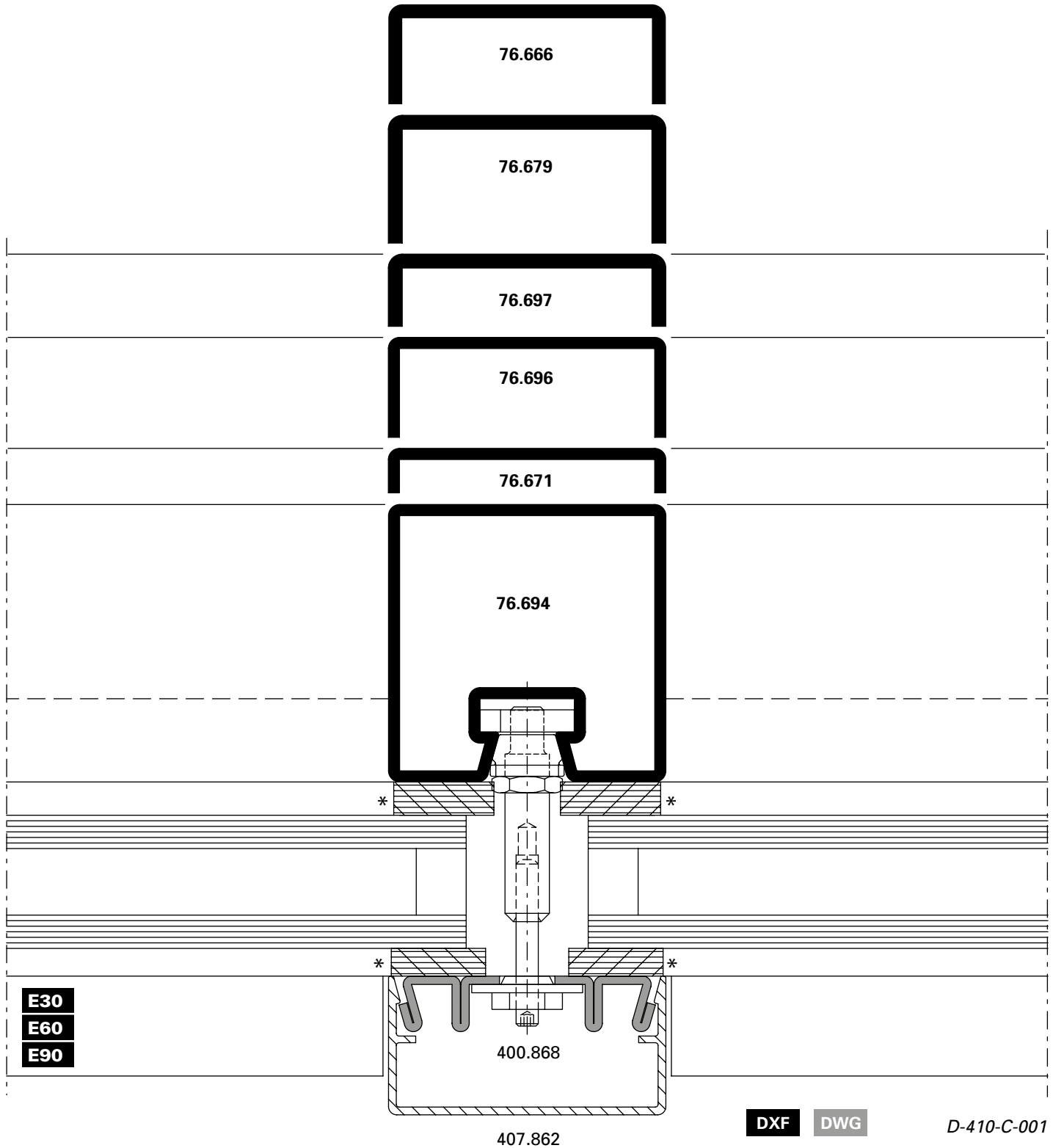

E30
 E60
 E90

DXF DWG

D-410-C-001

* wahlweise Silikon-Abdichtung (DIN 4102-B1)

* Au choix étanchéité silicone (DIN 4102-B1)

* Optional silicone seal (DIN 4102-B1)

Schnittpunkte im Masstab 1:1
Coupe de détails à l'échelle 1:1
Section details on scale 1:1

VISS Fire DV
VISS Fire DV
VISS Fire DV

Riegel-Detail

Détail de la traverse

Detail of transom

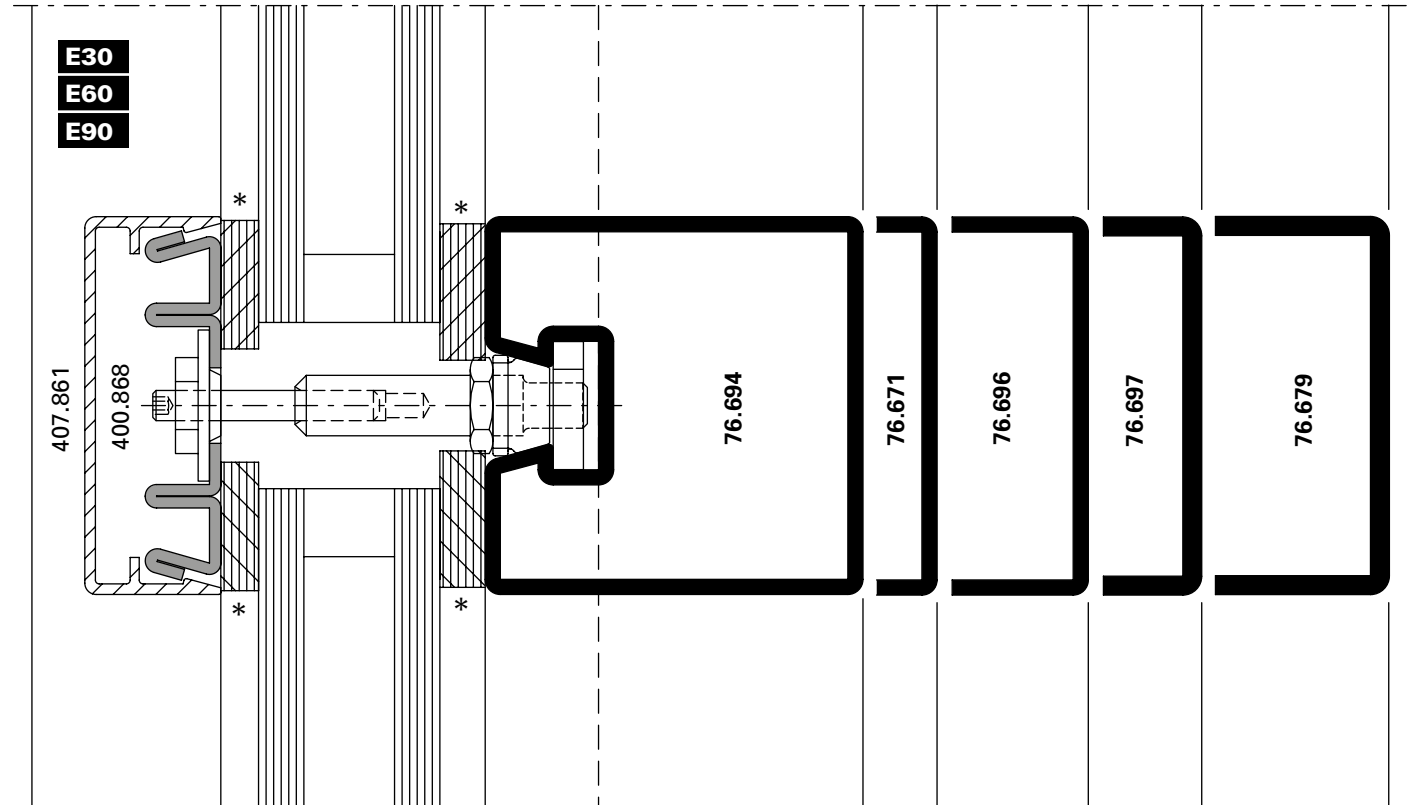

D-410-C-002

DWG

DXF

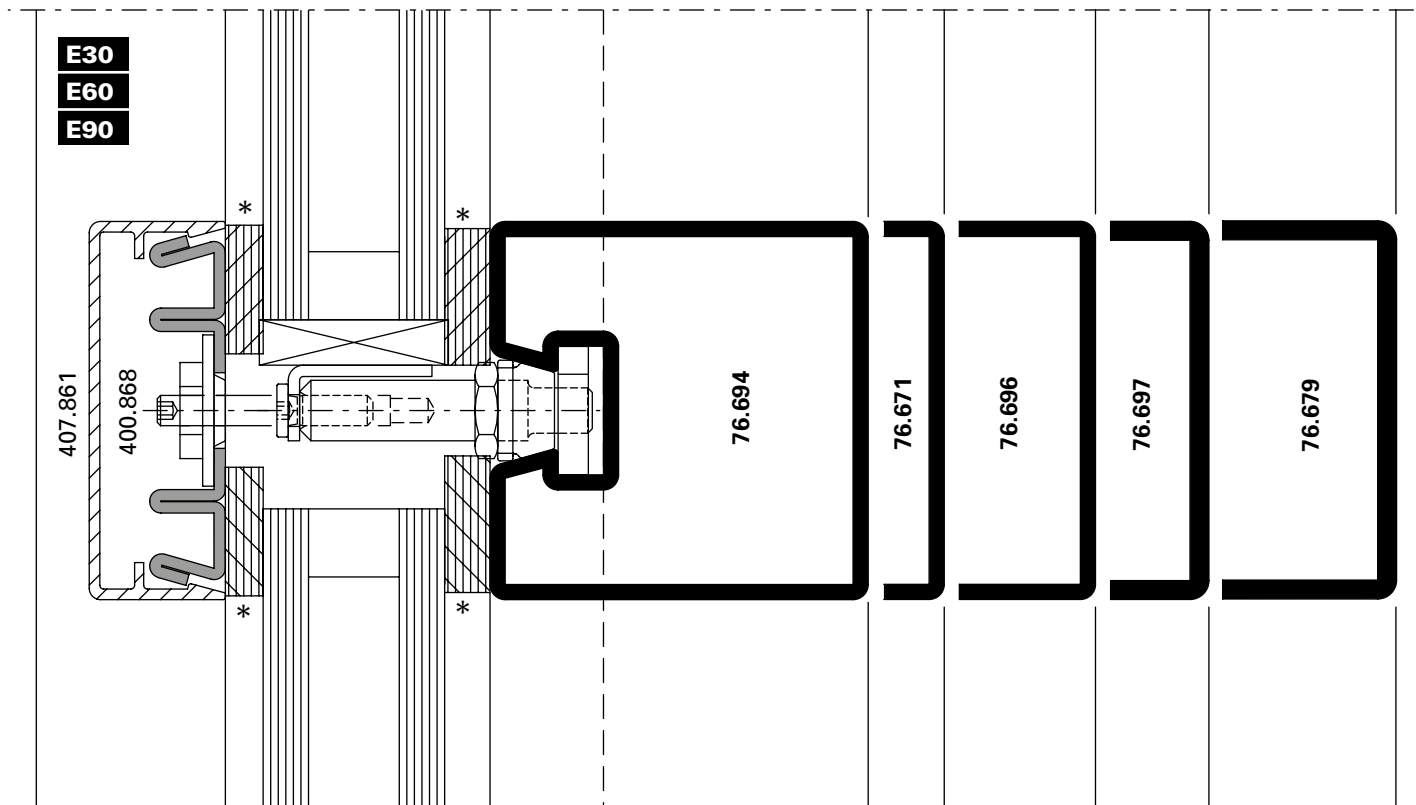

D-410-C-003

DWG

DXF

Pfosten-Detail

Détail du montant

Detail of mullion

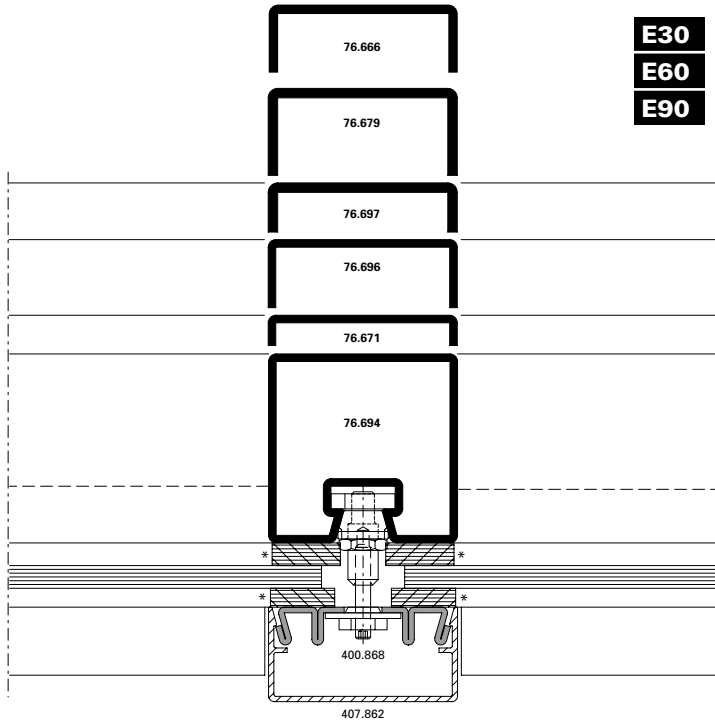

DXF **DWG** D-410-C-004

Riegel-Detail

Détail de la traverse

Detail of transom

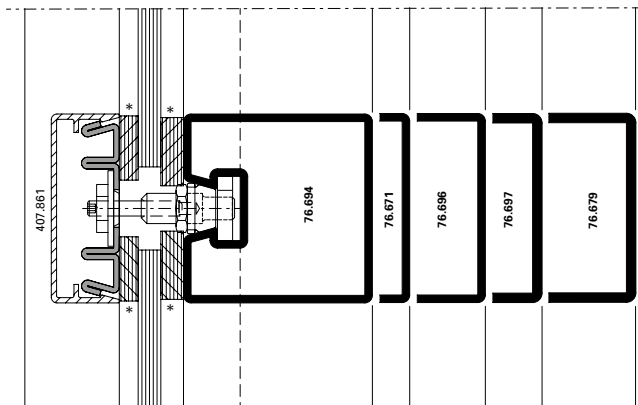

DXF **DWG** D-410-C-005

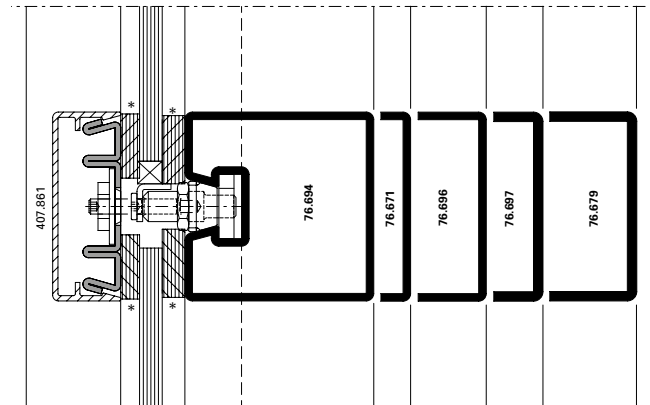

DXF **DWG** D-410-C-006

* wahlweise Silikon-Abdichtung (DIN 4102-B1)

* Au choix étanchéité silicone (DIN 4102-B1)

* Optional silicone seal (DIN 4102-B1)

Glaseinstand

Prise en feuillure

Glass edge cover

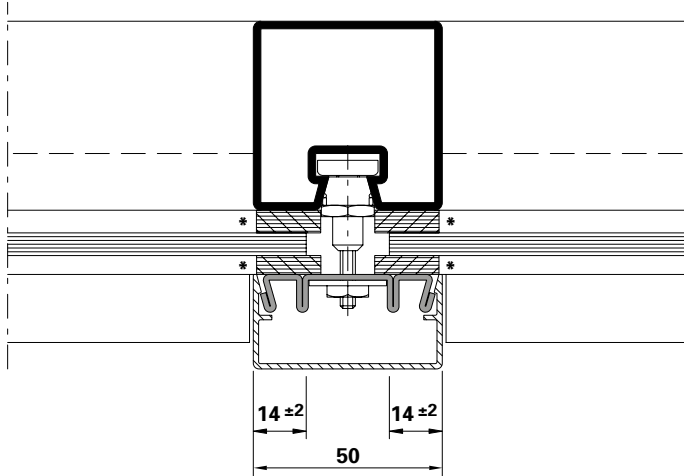

E30
E60
E90

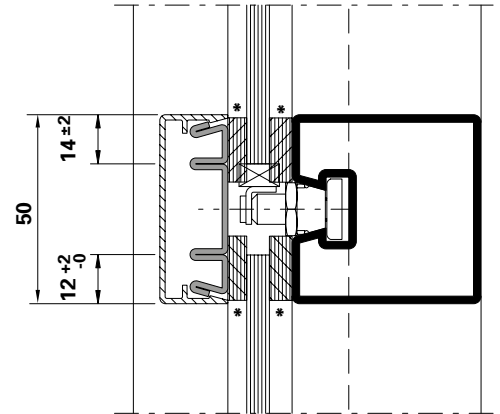

Die landesspezifischen
Brandschutz-Zulassungen bzw.
deren Bestimmungen und
Vorschriften sind zu beachten.

Les certificats de protection
incendie spécifiques au pays,
leurs dispositions et leurs
prescriptions doivent être respectés.

Fire-protection approvals or
applicable national regulations
and determinations must be
observed.

* wahlweise Silikon-Abdichtung
(DIN 4102-B1)

* Au choix étanchéité silicone
(DIN 4102-B1)

* Optional silicone seal (DIN 4102-B1)

System-Hinweise

Remarques concernant les systèmes

System instructions

VISS Fire DV

VISS Fire DV

VISS Fire DV



VISS Fire DV
Brandschutzverglasung
Klasse EI

Hinweis:

Bei der Auswahl von Schnittpunkten, Konstruktions-Details und Bauanschlüssen sind die landesspezifischen Brandschutz-Zulassungen und Vorschriften zwingend zu beachten!



VISS Fire DV
Vitrage coupe feu
Classe EI

Note:

Les certificats de protection incendie et les prescriptions spécifiques au pays doivent être impérativement respectés lors du choix des coupe de détails, des détails de construction et des raccordements au mur!



VISS Fire DV
Fire protection glazing
Class EI

Note:

When selecting section details, construction details and attachment to structure, the national fire-protection approvals and regulations must be observed (mandatory)!

Pfosten-Detail

Détail du montant

Detail of mullion

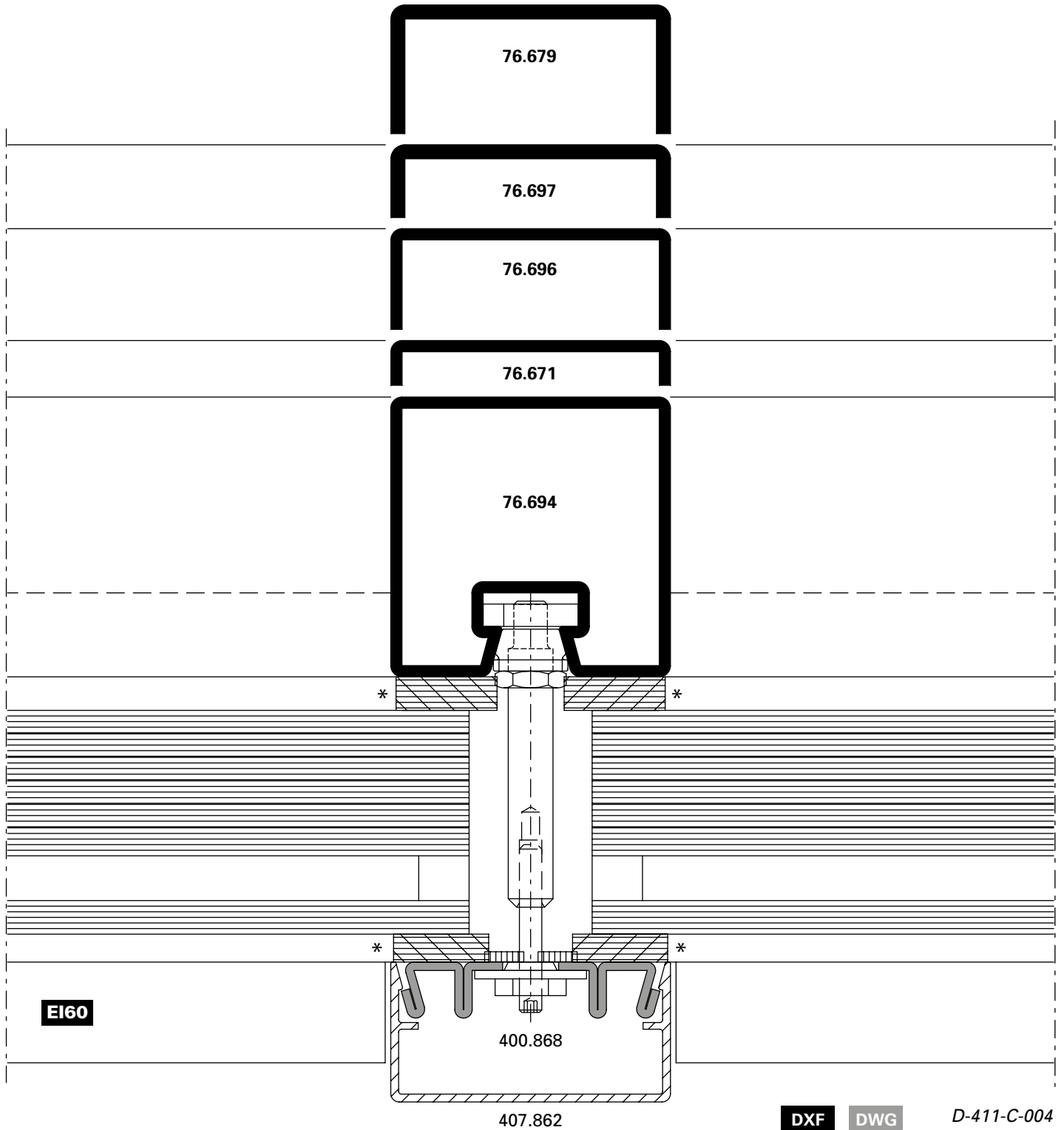

* wahlweise Silikon-Abdichtung
(DIN 4102-B1)

* Au choix étanchéité silicone
(DIN 4102-B1)

* Optional silicone seal (DIN 4102-B1)

Riegel-Detail

Détail de la traverse

Detail of transom

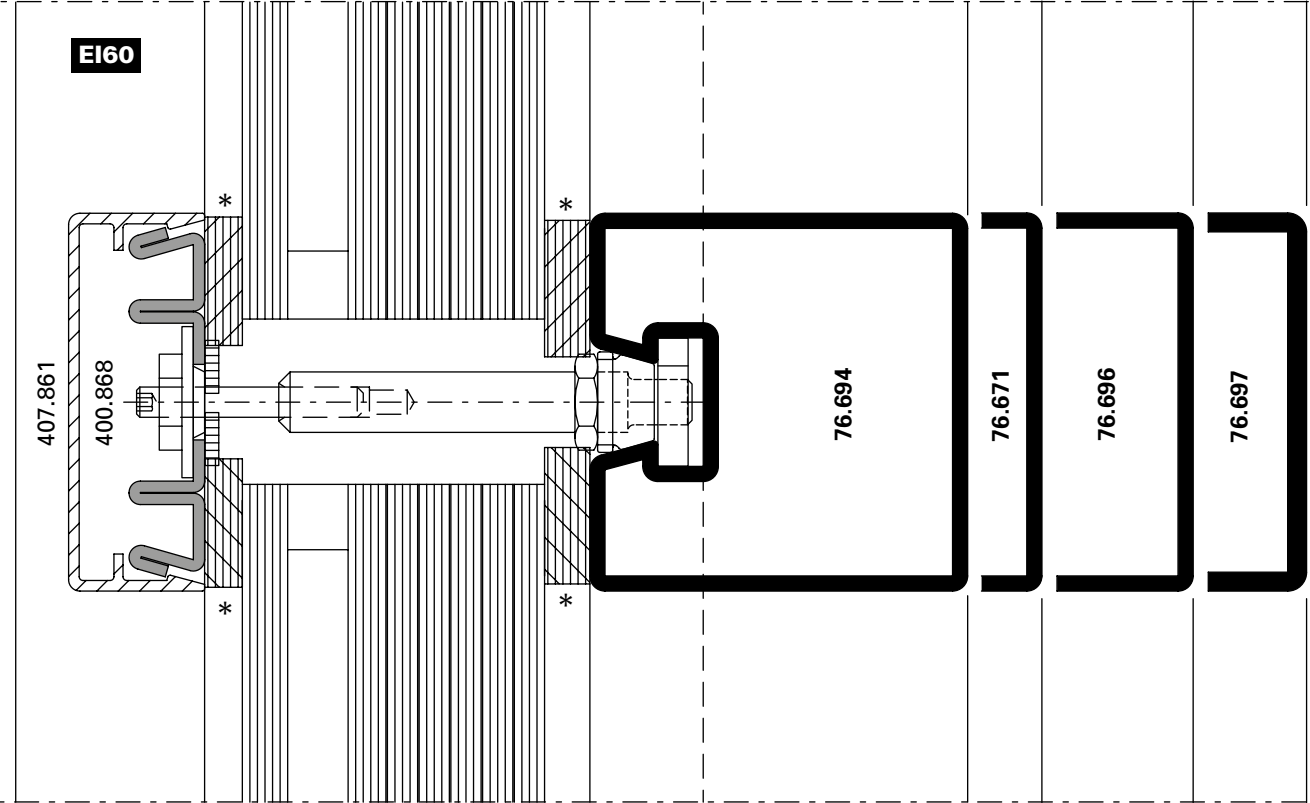

D-411-C-005

DWG

DXF

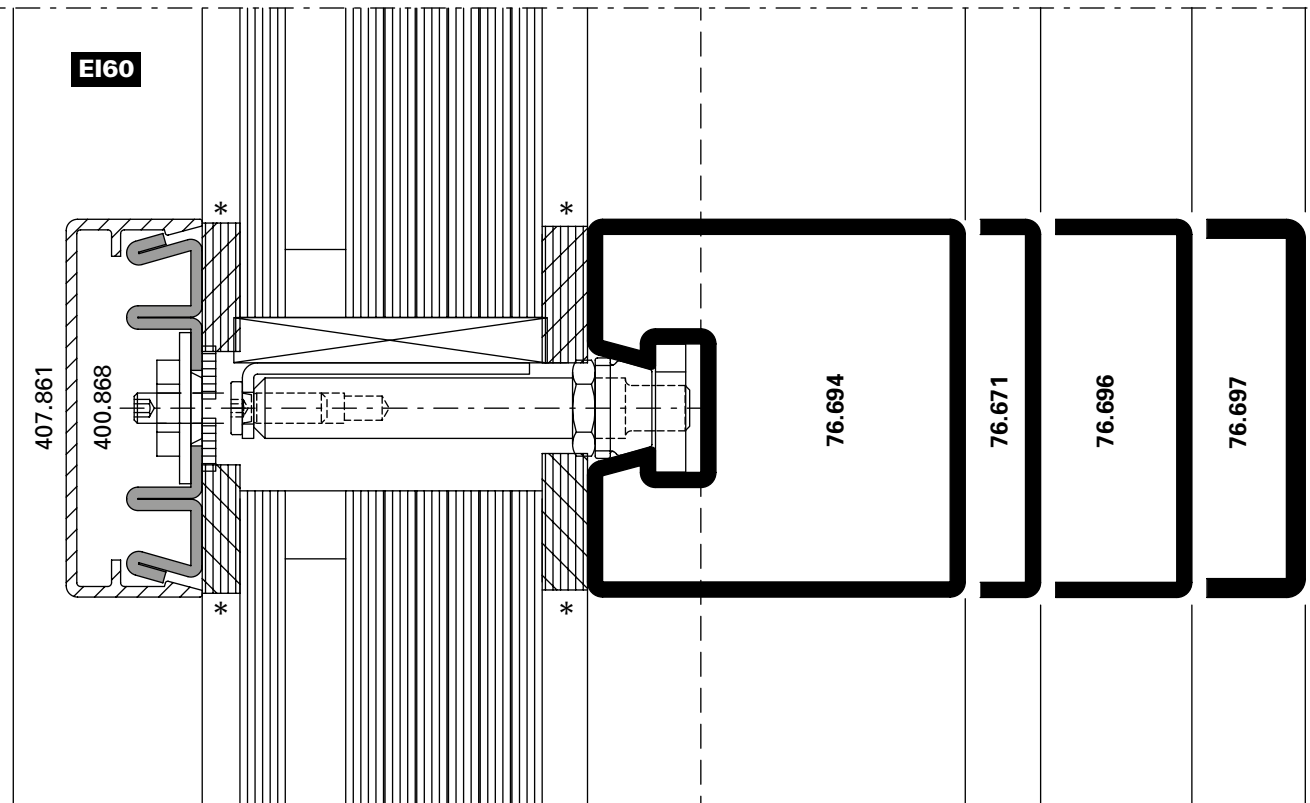

D-411-C-006

DWG

DXF

Schnittpunkte im Massstab 1:2
 Coupe de détails à l'échelle 1:2
 Section details on scale 1:2

VISS Fire DV
 VISS Fire DV
 VISS Fire DV

Pfosten-Detail

Détail du montant

Detail of mullion

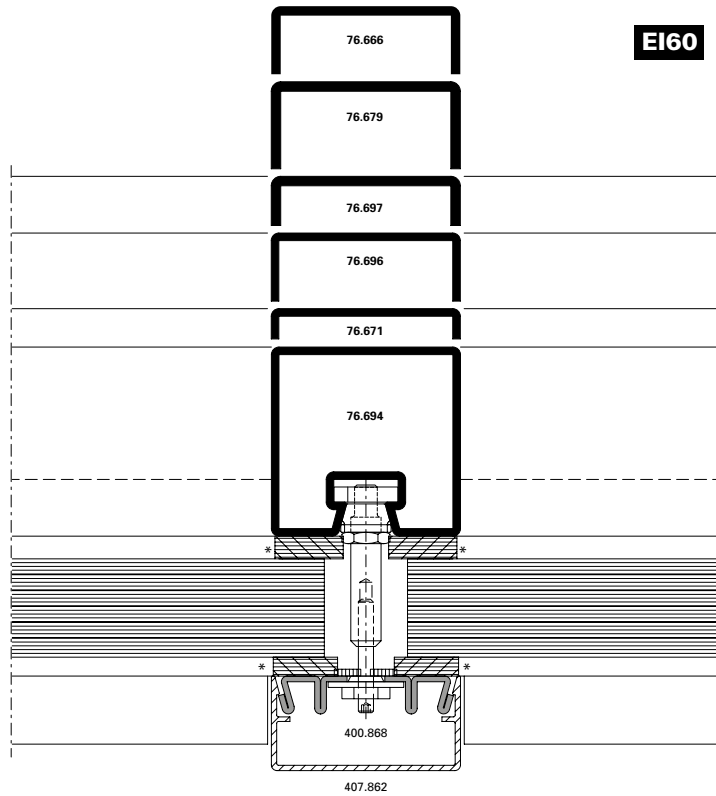

DXF

DWG

D-411-C-013

Riegel-Detail

Détail de la traverse

Detail of transom

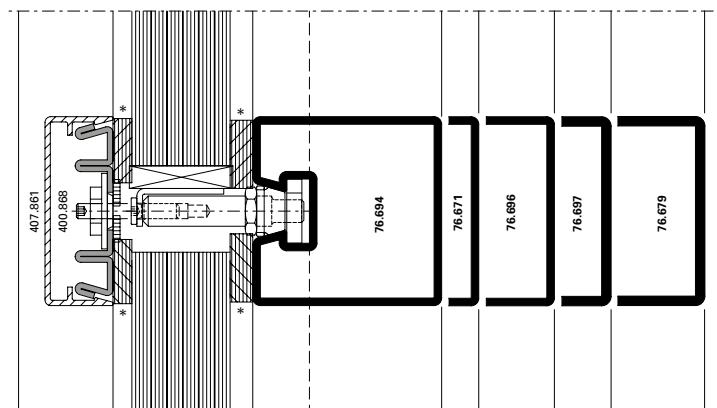
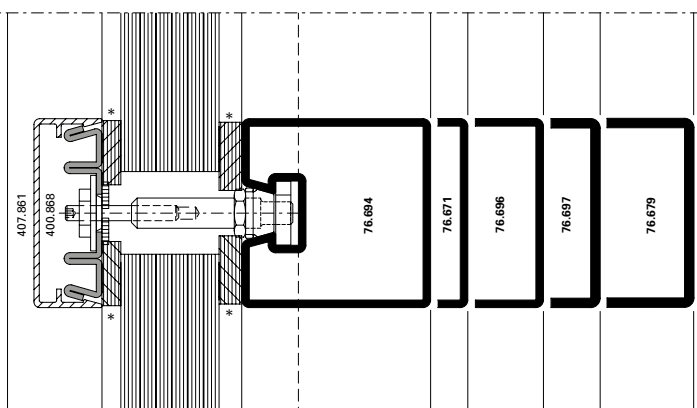

EI60

DXF

DWG

D-411-C-014

EI60

DXF

DWG

D-411-C-015

* wahlweise Silikon-Abdichtung
 (DIN 4102-B1)

* Au choix étanchéité silicone
 (DIN 4102-B1)

* Optional silicone seal (DIN 4102-B1)

Pfosten-Detail

Détail du montant

Detail of mullion

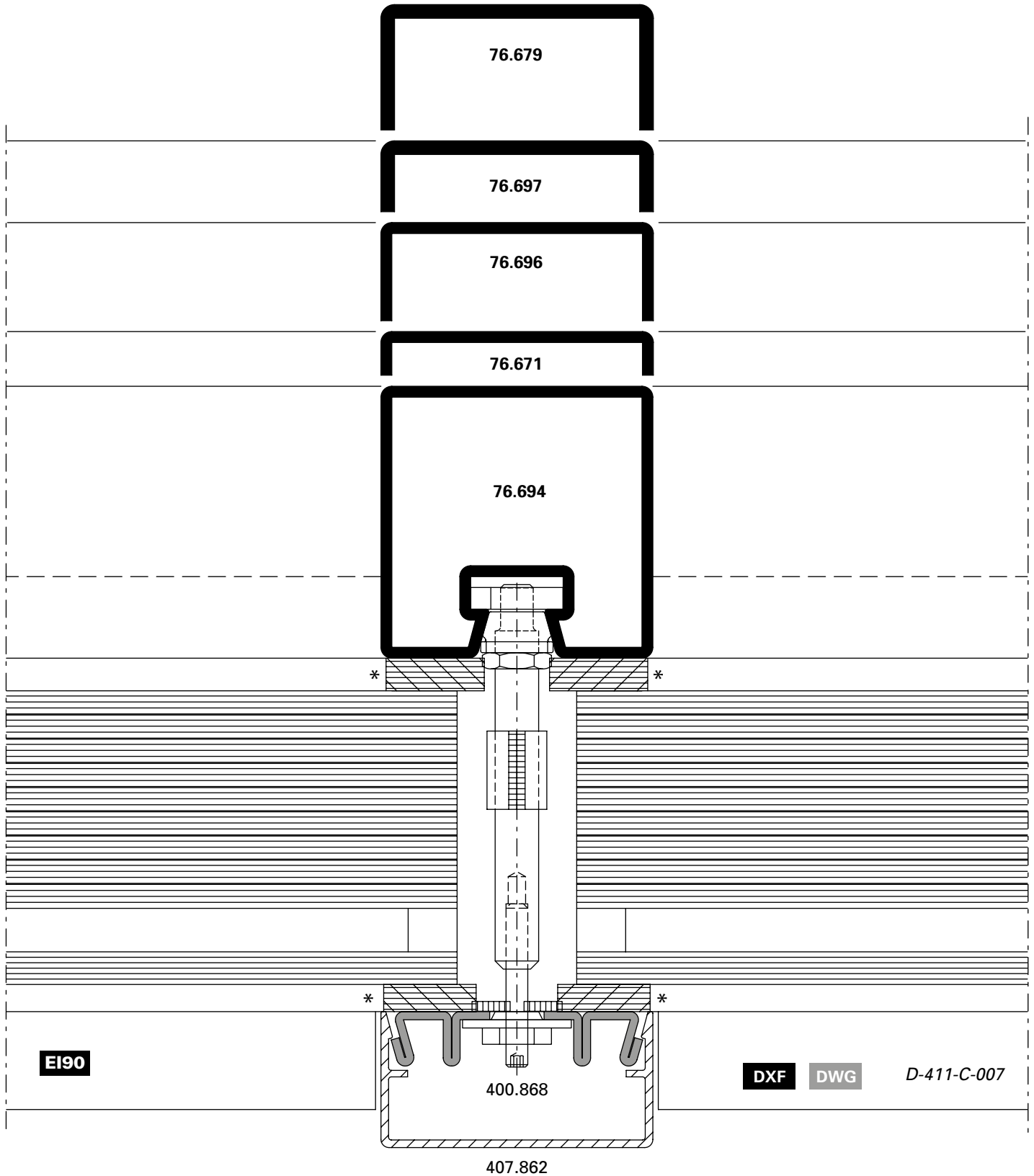

* wahlweise Silikon-Abdichtung (DIN 4102-B1)

* Au choix étanchéité silicone (DIN 4102-B1)

* Optional silicone seal (DIN 4102-B1)

Riegel-Detail

Détail de la traverse

Detail of transom

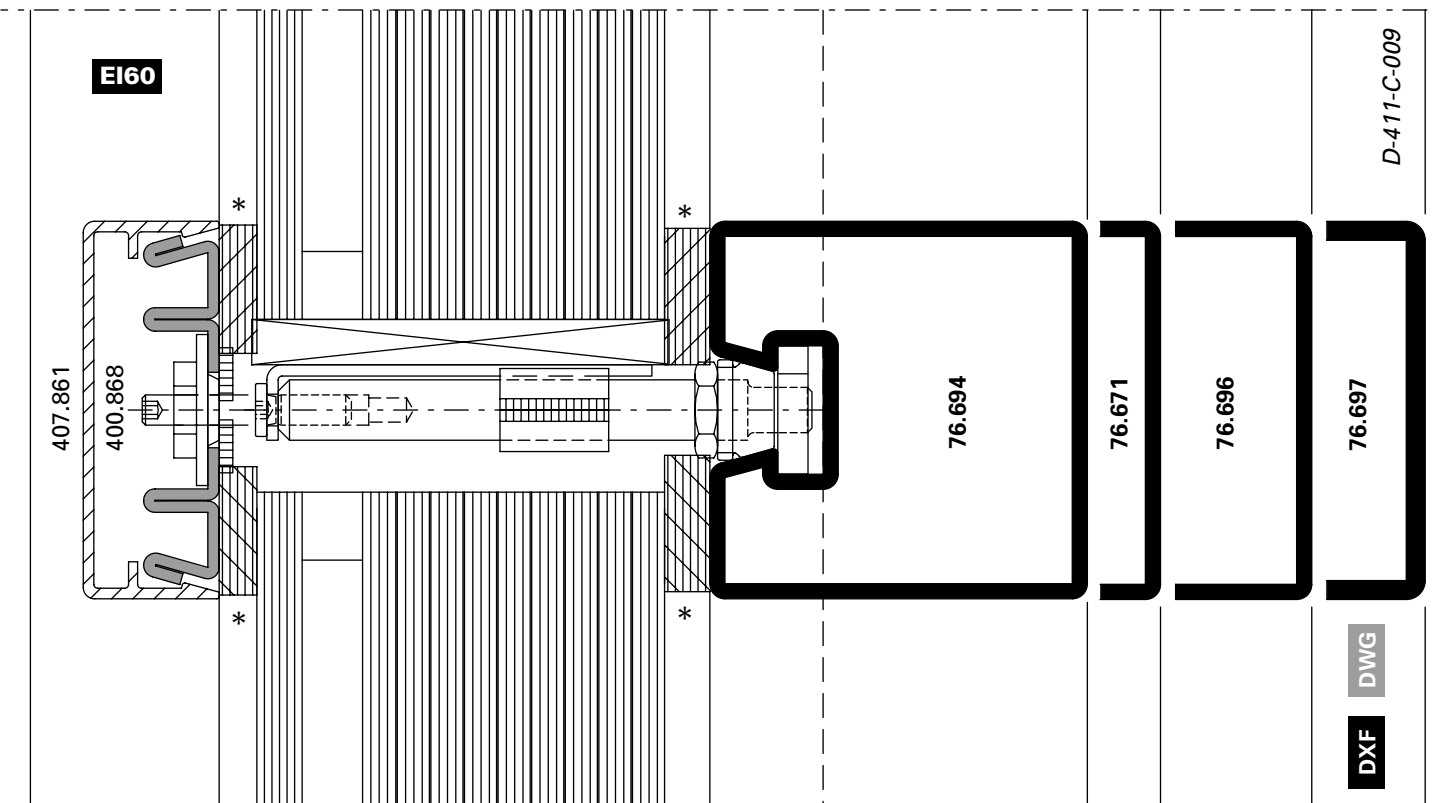
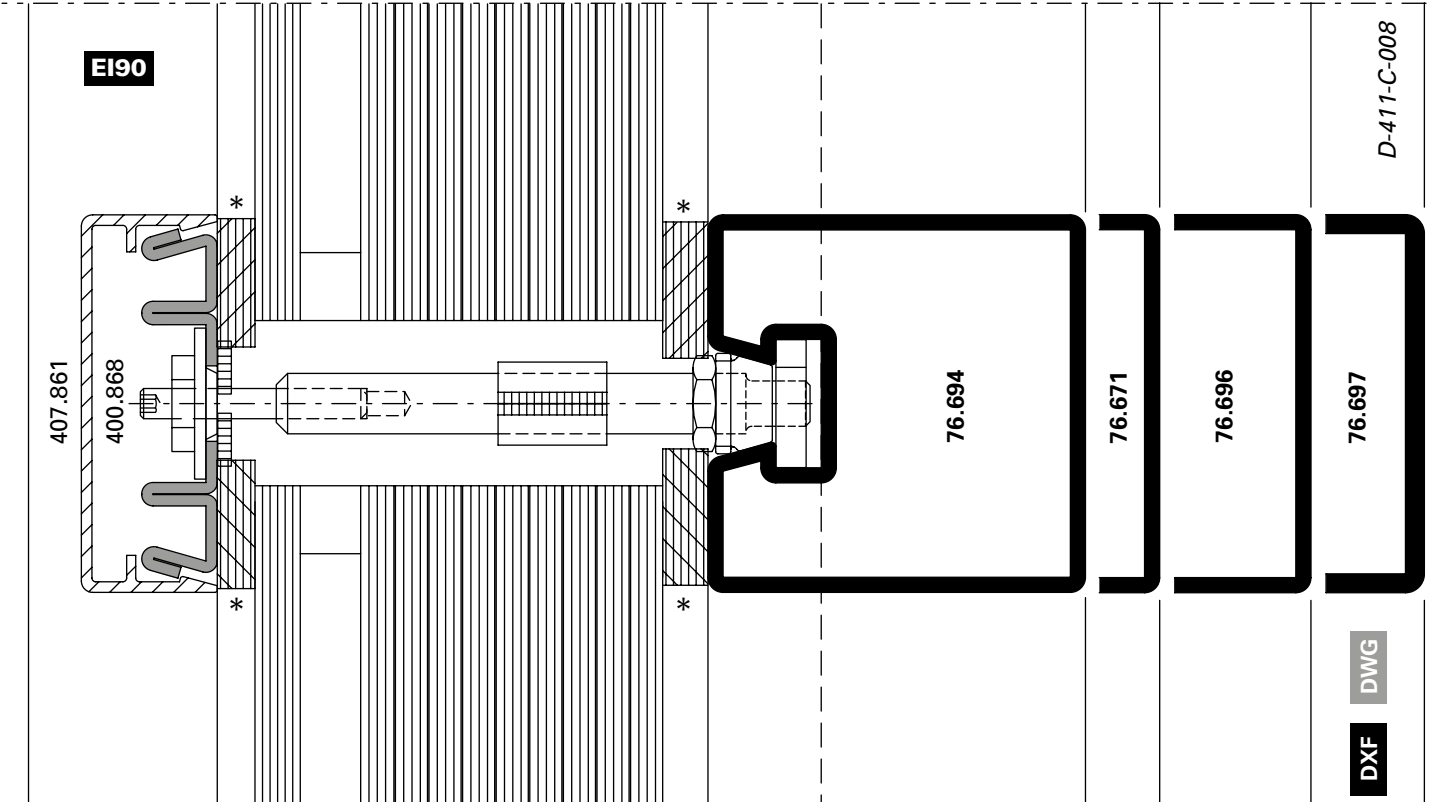

Pfosten-Detail

Détail du montant

Detail of mullion

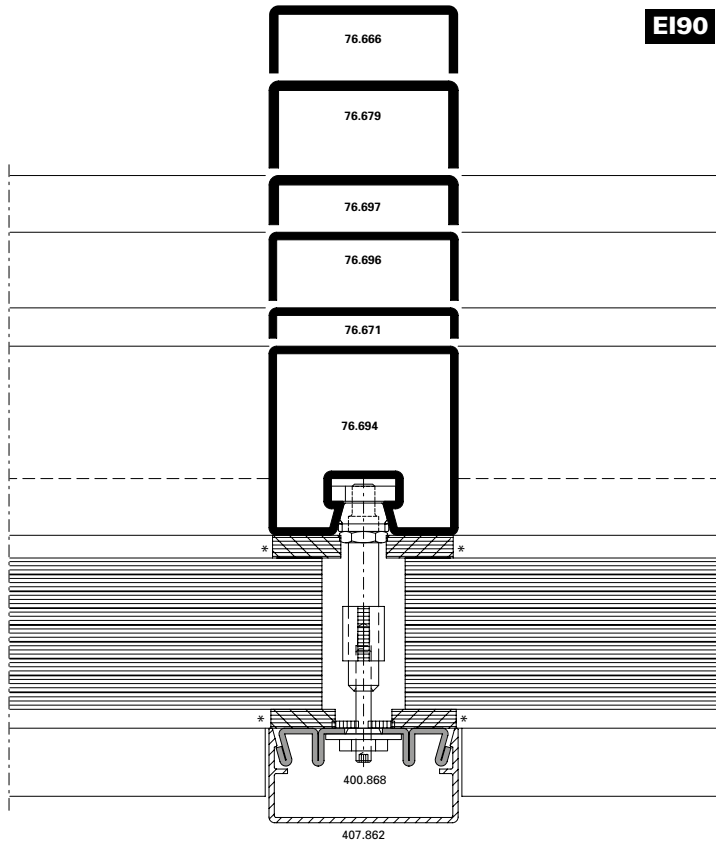

DXF DWG D-411-C-016

Riegel-Detail

Détail de la traverse

Detail of transom

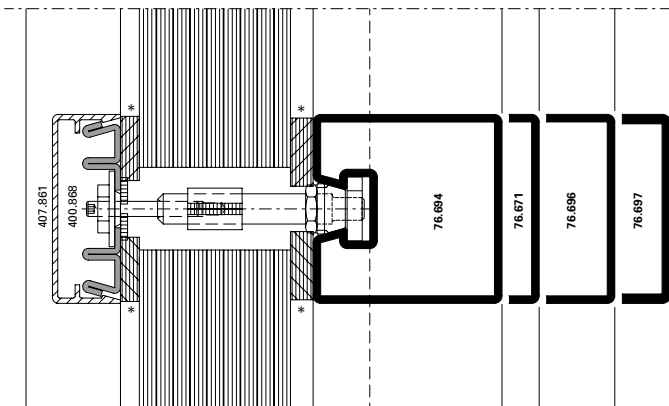

EI90 DXF DWG D-411-C-017

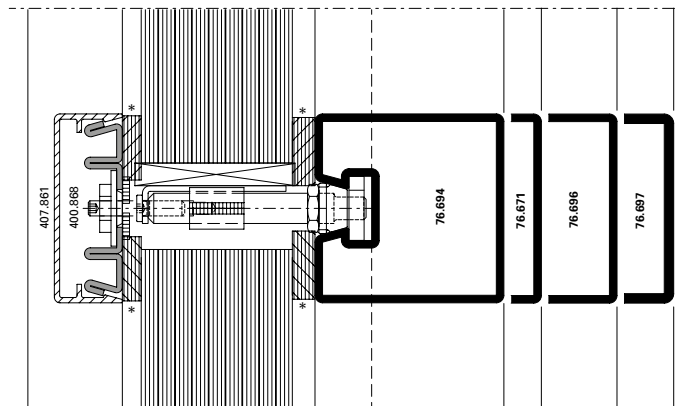

EI90 DXF DWG D-411-C-018

* wahlweise Silikon-Abdichtung (DIN 4102-B1)

* Au choix étanchéité silicone (DIN 4102-B1)

* Optional silicone seal (DIN 4102-B1)

Glaseinstand

Prise en feuillure

Glass edge cover

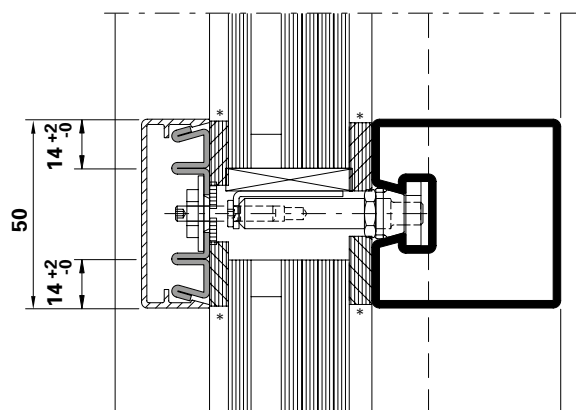
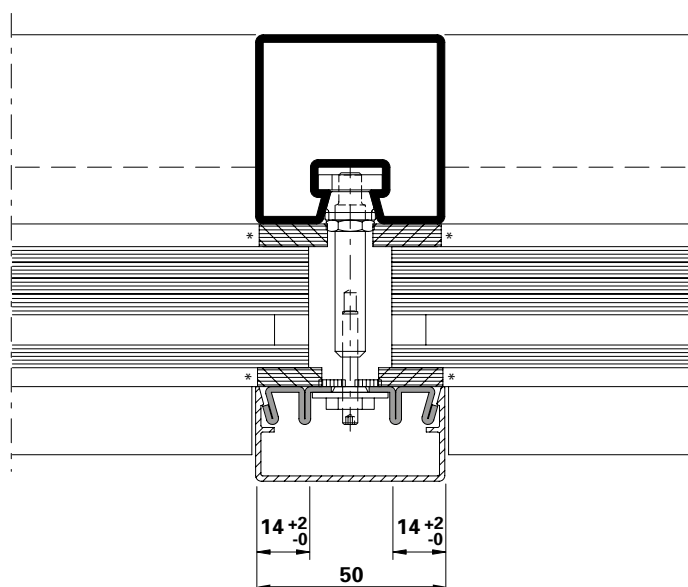

Die landesspezifischen
Brandschutz-Zulassungen bzw.
deren Bestimmungen und
Vorschriften sind zu beachten.

Les certificats de protection
incendie spécifiques au pays,
leurs dispositions et leurs
prescriptions doivent être respectés.

Fire-protection approvals or
applicable national regulations
and determinations must be
observed.

* wahlweise Silikon-Abdichtung
(DIN 4102-B1)

* Au choix étanchéité silicone
(DIN 4102-B1)

* Optional silicone seal (DIN 4102-B1)

Konstruktions-Details

Die Konstruktions-Details für das System VISS Fire DV sind mit den Details der Systeme VISS Fire TV und VISS Fire TVS weitgehend identisch.

Aus diesem Grund können die Konstruktions-Details sinngemäss entsprechend den **Kapitel 51 / 52**

- **VISS Fire TV**
- **VISS Fire TVS (vertikal)**

konstruiert werden

Détails de construction

Les détails de construction du système VISS Fire DV sont en grande partie identiques à ceux des systèmes VISS Fire TV et VISS Fire TVS.

Les détails de construction peuvent pour cette raison être construits par analogie conformément aux **chapitres 51 / 52**

- **VISS Fire TV**
- **VISS Fire TVS (vertical)**

Construction details

The construction details for the VISS Fire DV system are for the most part identical to the details of the VISS Fire TV and VISS Fire TVS systems.

For this reason, the construction details can be designed analagous to **chapters 51 / 52**

- **VISS Fire TV**
- **VISS Fire TVS (vertical)**

Anschlüsse am Bau

Die Bauanschlüsse für das System VISS Fire DV sind mit den Details der Systeme VISS Fire TV und VISS Fire TVS weitgehend identisch.

Aus diesem Grund können die Bauanschluss-Details sinngemäss entsprechend **Kapitel 51 / 52**

- **VISS Fire TV**
- **VISS Fire TVS (vertikal)**

konstruiert werden

Raccordements au mur

Les raccordements au mur du système VISS Fire DV sont en grande partie identiques à ceux des systèmes VISS Fire TV et VISS Fire TVS.

Les raccordements au mur peuvent pour cette raison être construits par analogie conformément aux **chapitres 51 / 52**

- **VISS Fire TV**
- **VISS Fire TVS (vertical)**

Attachment to structure

The attachment to structure for the VISS Fire DV system are for the most part identical to the details of the VISS Fire TV and VISS Fire TVS systems.

For this reason, the attachment to structure details can be designed analagous to **chapters 51 / 52**

- **VISS Fire TV**
- **VISS Fire TVS (vertical)**



VISS Fire DVS
Brandschutzverglasung
Klasse E30 / EI30

Hinweis:

Bei der Auswahl von Schnittpunkten, Konstruktions-Details und Bauanschlüssen sind die landesspezifischen Brandschutz-Zulassungen und Vorschriften zwingend zu beachten!



VISS Fire DVS
Vitrage coupe feu
Classe E30 / EI30

Note:

Les certificats de protection incendie et les prescriptions spécifiques au pays doivent être impérativement respectés lors du choix des coupe de détails, des détails de construction et des raccordements au mur!



VISS Fire DVS
Fire protection glazing
Class E30 / EI30

Note:

When selecting section details, construction details and attachment to structure, the national fire-protection approvals and regulations must be observed (mandatory)!

Sparren-Detail

Détail du chevron

Detail of rafter

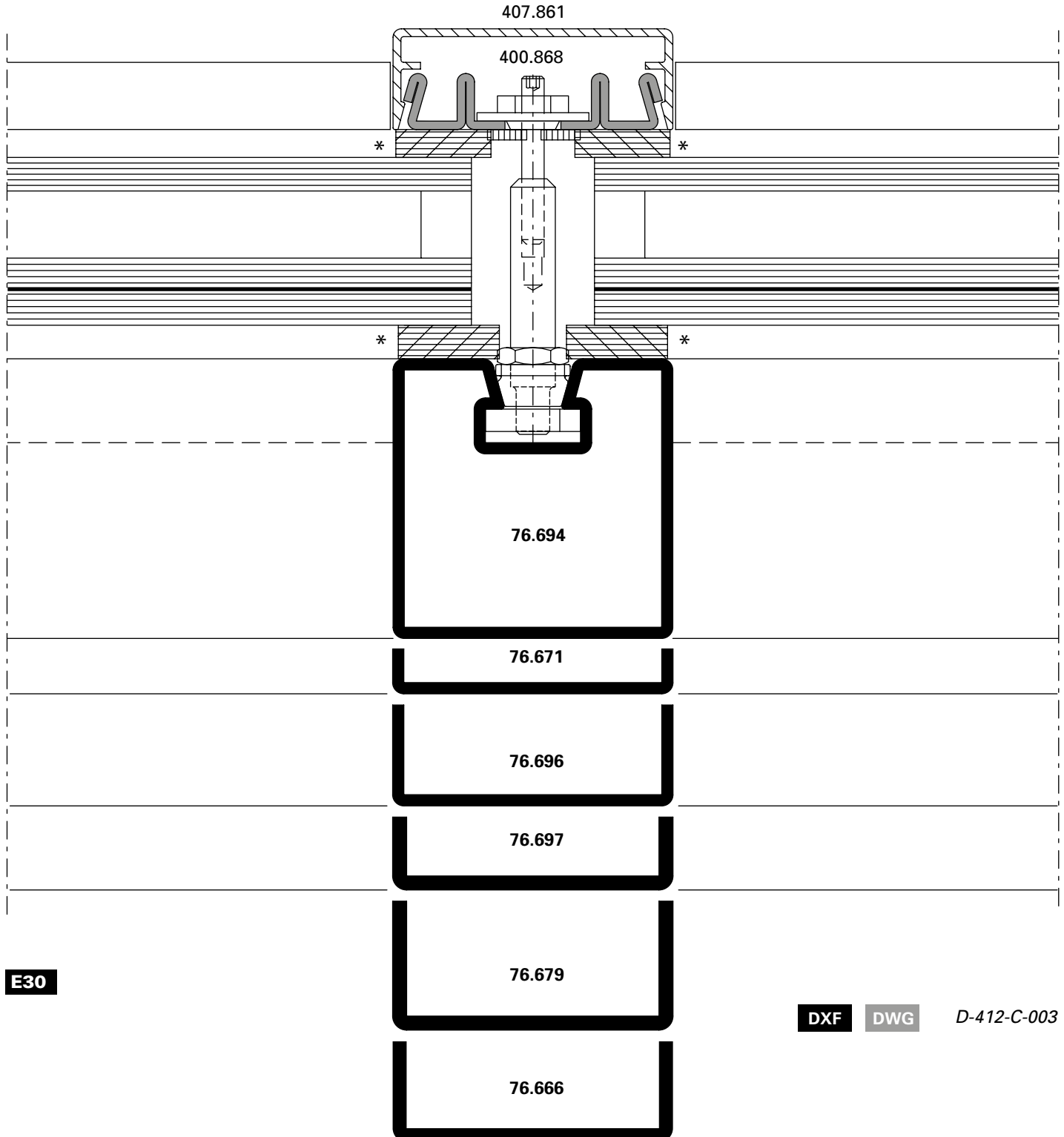

E30

DXF

DWG

D-412-C-003

* wahlweise Silikon-Abdichtung
 (DIN 4102-B1)

* Au choix étanchéité silicone
 (DIN 4102-B1)

* Optional silicone seal (DIN 4102-B1)

Riegel-Detail

Détail de la traverse

Detail of transom

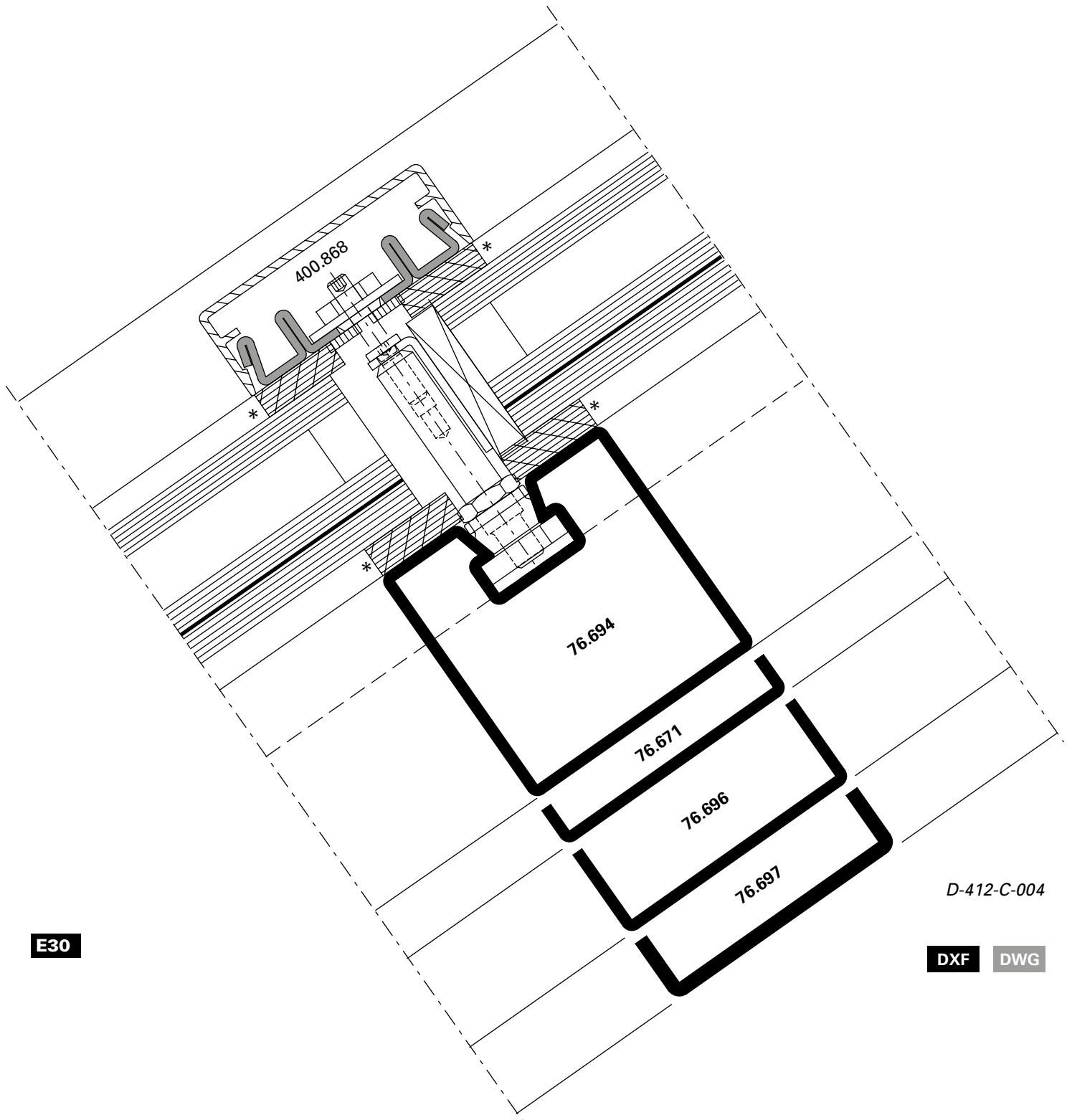

D-412-C-004

E30

DXF DWG

* wahlweise Silikon-Abdichtung
(DIN 4102-B1)

* Au choix étanchéité silicone
(DIN 4102-B1)

* Optional silicone seal (DIN 4102-B1)

Sparren-Detail

Détail du chevron

Detail of rafter

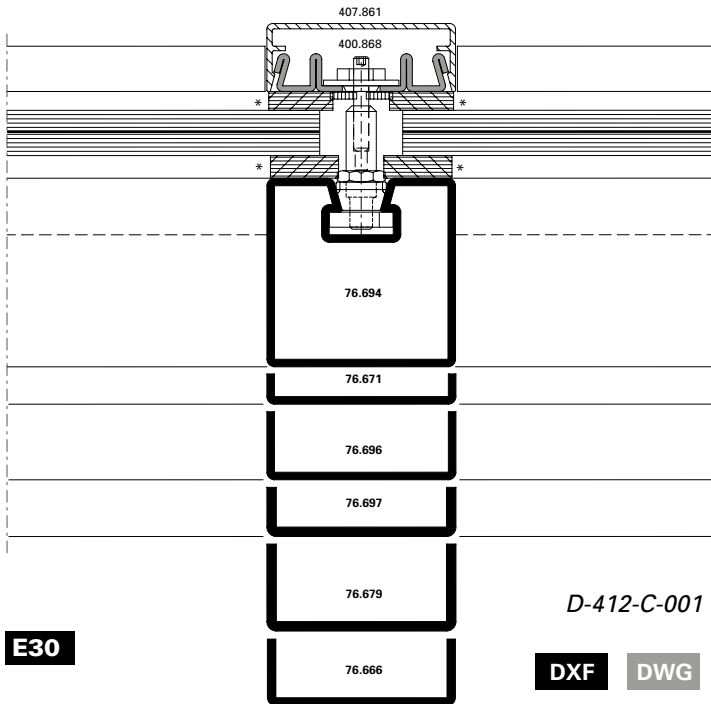

Riegel-Detail

Détail de la traverse

Detail of transom

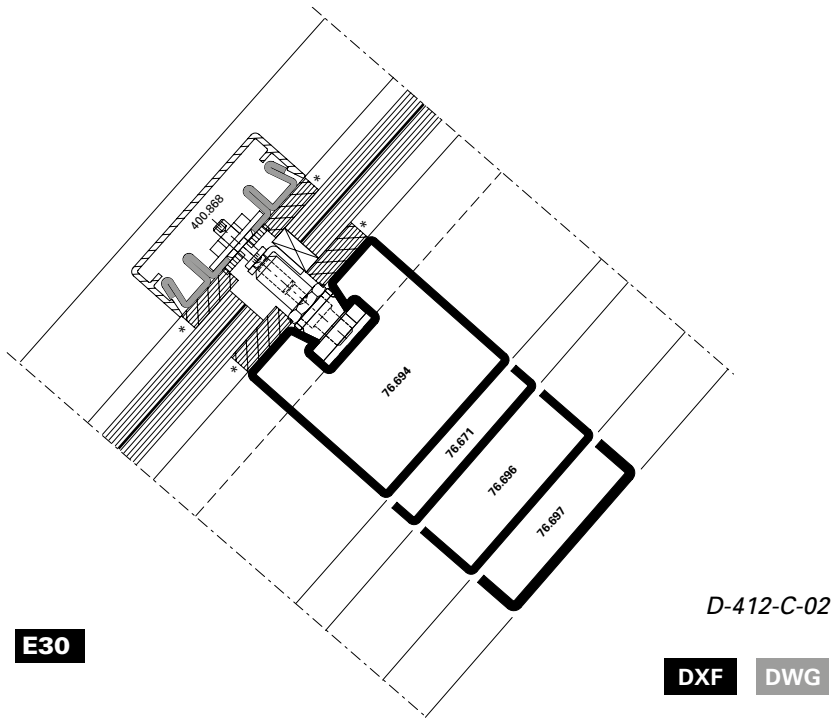

* wahlweise Silikon-Abdichtung
 (DIN 4102-B1)

* Au choix étanchéité silicone
 (DIN 4102-B1)

* Optional silicone seal (DIN 4102-B1)

Glaseinstand

Prise en feu

Glass edge cover

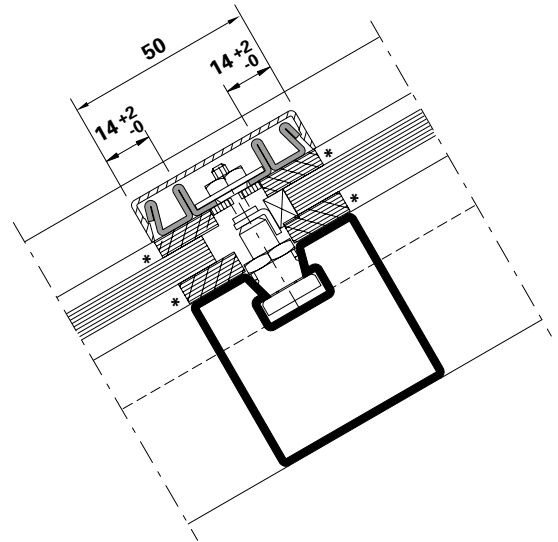
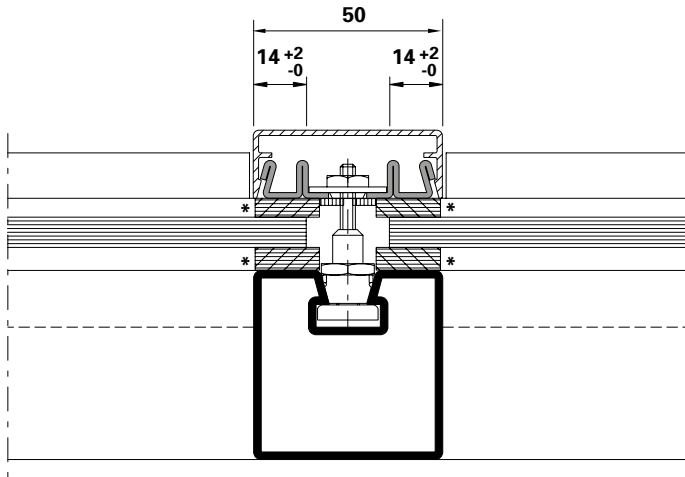

Die landesspezifischen
Brandschutz-Zulassungen bzw.
deren Bestimmungen und
Vorschriften sind zu beachten.

Les certificats de protection
incendie spécifiques au pays,
leurs dispositions et leurs
prescriptions doivent être respectés.

Fire-protection approvals or
applicable national regulations
and determinations must be
observed.

* wahlweise Silikon-Abdichtung
(DIN 4102-B1)

* Au choix étanchéité silicone
(DIN 4102-B1)

* Optional silicone seal (DIN 4102-B1)

Konstruktions-Details

Die Konstruktions-Details für das System VISS Fire DVS sind mit den Details des Systems VISS Fire TVS (schräg) weitgehend identisch.

Aus diesem Grund können die Konstruktions-Details sinngemäss entsprechend den **Kapitel 53**

– **VISS Fire TVS (schräg)**

konstruiert werden

Détails de construction

Les détails de construction du système VISS Fire DVS sont en grande partie identiques à ceux de système VISS Fire TVS (oblique).

Les détails de construction peuvent pour cette raison être construits par analogie conformément au **chapitre 53**

– **VISS Fire TVS (oblique)**

Construction details

The construction details for the VISS Fire DVS system are for the most part identical to the details of the VISS Fire TVS (sloping) system.

For this reason, the construction details can be designed analagous to **chapter 53**

– **VISS Fire TVS (sloping)**

Anschlüsse am Bau

Die Bauanschlüsse für das System VISS Fire DVS sind mit den Details des Systems VISS Fire TVS (schräg) weitgehend identisch.

Aus diesem Grund können die Bauanschluss-Details sinngemäss entsprechend **Kapitel 53**

– **VISS Fire TVS (schräg)**

konstruiert werden

Raccordements au mur

Les raccordements au mur du système VISS Fire DVS sont en grande partie identiques à ceux de système VISS Fire TVS (oblique).

Les raccordements au mur peuvent pour cette raison être construits par analogie conformément au **chapitre 53**

– **VISS Fire TVS (oblique)**

Attachment to structure

The attachment to structure for the VISS Fire DVS system are for the most part identical to the details of the VISS Fire TVS (sloping) system.

For this reason, the attachment to structure details can be designed analagous to **chapter 53**

– **VISS Fire TVS (sloping)**

Belastung/Glasauflagen

Charge/Supports de verre

Load/Glazing supports

< 180 kg

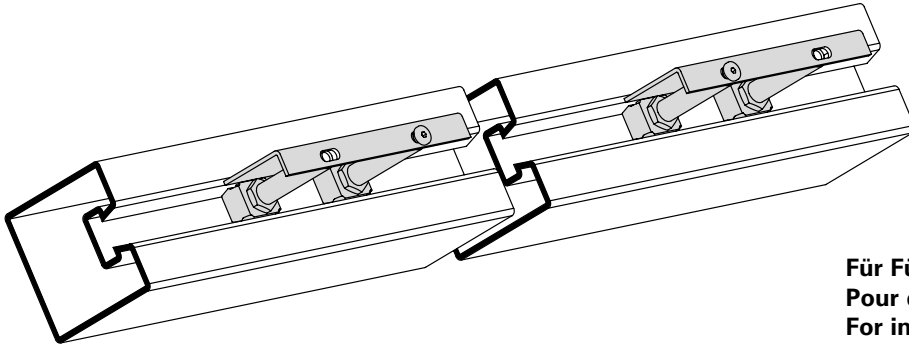

Für Füllelementstärken 5 - 57 mm
Pour éléments de remplissage 5 - 57 mm
For infill elements 5 - 57 mm

Anzahl Traganker 2 x 2
Nombre boulon-support 2 x 2
Number supporting bolt 2 x 2

Sonderlösung

Solution spéciale

Customised solution

< 800 kg

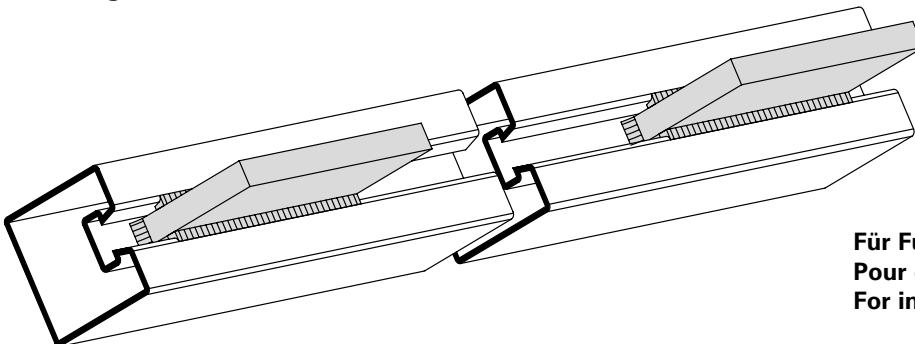

Für Füllelementstärken ab 58 mm
Pour éléments de remplissage à partir de 58 mm
For infill elements from 58 mm

2 x Flachstahl 100 x 10 mm eingeschweisst
2 x Acier plat 100 x 10 mm soudé
2 x Flat steel 100 x 10 mm welding

Grafische Planungsdaten wie z.B. Anwendungsbeispiele, Konstruktionsdetails, Anschlüsse am Bau, die in unseren physischen oder elektronischen Dokumentationsunterlagen enthalten sind, sind schematische Darstellungen. Gleiches gilt für digitale Medien wie CAD Dateien oder BIM Modelle.

Sie sollen den ausführenden Metallbauer und/oder Fachplaner bei der Planung und Ausführung eines Projektes unterstützen. Sie sind im konkreten Anwendungsfall durch den ausführenden Metallbauer und/oder Fachplaner auf die Verwendbarkeit im konkreten betroffenen Projekt hinsichtlich rechtlichen/regulatorischen aber auch technischen objektspezifischen Anforderungen zu überprüfen und ggfs. eigenverantwortlich anzupassen.

Bei der Überprüfung, der spezifischen Planung und der Umsetzung sind die objektspezifischen Rahmenbedingungen (Material der Bausubstanz, Dimension des Einbauelements, Farbe, Exposition, Lasteinwirkung, etc.) sowie der geltende Stand der Technik einschliesslich aller anwendbaren Normen und technischen Richtlinien eigenverantwortlich zu beachten.

Falls das vorliegende Dokument Differenzen zur aktuellen deutschen Version (Artikel Nr. K1177903) aufweist, gilt in jedem Fall der deutsche Originaltext in der jeweils geltenden Fassung im Jansen Docu Center.

Alle Ausführungen dieser Dokumentation haben wir sorgfältig und nach bestem Wissen zusammengestellt. Wir können aber keine Verantwortung für die Benutzung der vermittelten Vorschläge und Daten übernehmen. Wir behalten uns technische Änderungen ohne Vorankündigung vor.

Les données de planification graphiques, comme les exemples d'application, détails de construction et raccordements au bâtiment, fournies dans notre documentation physique et numérique sont des représentations schématiques. Il en va de même pour les médias numériques comme les fichiers CAD ou modèles BIM.

Leur but est de faciliter la planification et réalisation d'un projet par les constructeurs métalliques et/ou concepteurs. Concrètement, elles doivent être vérifiées par le constructeur métallique et/ou le concepteur et, le cas échéant, modifiées de son propre chef pour s'assurer qu'elles concordent avec le projet concerné et qu'elles répondent aux exigences techniques spécifiques ainsi qu'aux dispositions légales et réglementaires.

Lors de la vérification, de la planification spécifique et de la mise en œuvre, il y a lieu de tenir compte des conditions spécifiques à l'objet (matériaux du bâtiment, dimension de l'élément d'insert, couleur, exposition, effet de charge, etc.) ainsi que de l'état actuel de la technique, y compris toutes les normes et directives techniques applicables.

En cas de divergence entre le présent document et la version allemande (no d'article K1177903), c'est dans tous les cas le texte original allemand qui prévaut dans sa version actuelle disponible dans le Jansen Docu Center.

Nous avons apporté le plus grand soin à l'élaboration de cette documentation. Cependant, nous déclinons toute responsabilité pour l'utilisation faite de nos propositions et de nos données.

Nous nous réservons le droit de procéder à des modifications techniques sans préavis.

Graphical planning data such as application examples, construction details, connections on site that are contained in our physical or electronic documentation components are schematic representations. The same applies to digital media such as CAD files or BIM models.

They are intended to support the metal worker and/or design engineer in planning and executing projects. In the specific case of application they are to be checked by the metal worker and/or design engineer in terms of their usability in the specific project concerned with regard to legal/regulatory and technical property-specific requirements and adjusted if necessary at the latter's own responsibility.

The property-specific underlying conditions (construction material, dimensions of installation element, colour, exposure, load effect etc.) and current state of the art including all applicable norms and technical guidelines are to be taken into consideration at the metal worker and/or design engineer's own responsibility during the review, specific planning and implementation.

If there are any differences between this document and the current German version (item number K1177903), the latest version of the original German text in the Jansen Docu Center shall prevail.

All the information contained in this documentation is given to the best of our knowledge and ability. However, we decline all responsibility for the use made of these suggestions and data.

We reserve the right to effect technical modifications without prior warning.

Änderungen / Ergänzungen
Modifications / Compléments
Modifications / Supplements

Jansen Stahlssysteme
Systèmes en acier Jansen
Jansen Steel Systems

Lieferprogramm
VISS Fire DV

Code A = Änderungen
Code E = Ergänzungen
Code R = Redaktionelle Korrektur
Code T = Technische Korrektur

Version 06/2020
Artikelnummer K1192248

Programme de livraison
VISS Fire DV

Code A = Modifications
Code E = Compléments
Code R = Correction rédactionnelle
Code T = Correction technique

Version 06/2020
Numéro d'article K1192248

Sales range
VISS Fire DV

Code A = Modifications
Code E = Supplements
Code R = Editorial correction
Code T = Technical correction

Version 06/2020
Item number K1192248

Seite Page Page	Code Code Code	Datum Date Date	Erläuterung Explication Explanation
5, 6	A	06/2022	Zulassungen GB angepasst Homologations GB adaptée Authorisations GB changed

Systemübersicht

Systemschnitt
Typenübersicht
Zulassungen

Sommaire du système

Coupe du système
Sommaire des types
Homologations

Summary of system

Cross-section trough system
Summary of types
Authorisations

2

Profilsortiment

Profile 50 mm
Deckprofile 50 mm
Zubehör

Assortiment de profilé

Profilés 50 mm
Profilés de recouvrement 50 mm
Accessoires

Range of profiles

Profiles 50 mm
Cover sections 50 mm
Accessories

8

Konstruktions-Hinweise E30/E60/E90

Schnittpunkte
Konstruktions-Details
Anschlüsse am Bau

Consignes de construction E30/E60/E90

Coupes de détails
Détails de construction
Raccordement au mur

Construction instructions E30/E60/E90

Section details
Construction details
Attachment to structure

15

Konstruktions-Hinweise EI30/EI60/EI90

Schnittpunkte
Konstruktions-Details
Anschlüsse am Bau

Consignes de construction EI30/EI60/EI90

Coupes de détails
Détails de construction
Raccordement au mur

Construction instructions EI30/EI60/EI90

Section details
Construction details
Attachment to structure

23

Konstruktions-Hinweise VISS Fire DVS

Schnittpunkte
Konstruktions-Details
Anschlüsse am Bau

Consignes de construction VISS Fire DVS

Coupes de détails
Détails de construction
Raccordement au mur

Construction instructions VISS Fire DVS

Section details
Construction details
Attachment to structure

31

Verarbeitungs-Hinweise

Indications d'usage

Assembly instructions

37

VISS Fire DV

Wärmegeämmte Pfosten-Riegel-konstruktion für Brandschutz-Fassaden (**Innenanwendung trocken**).

Anwendung:
E30 / E60 / E90
EI30 / EI60 / EI90

VISS Fire DV

Construction à montants et traverses à rupture de pont thermique pour les façades de protection incendie (**application intérieure sèche**).

Application:
E30 / E60 / E90
EI30 / EI60 / EI90

VISS Fire DV

Fully insulated curtain walling system for fire protection façades (**inside application dry**).

Application:
E30 / E60 / E90
EI30 / EI60 / EI90

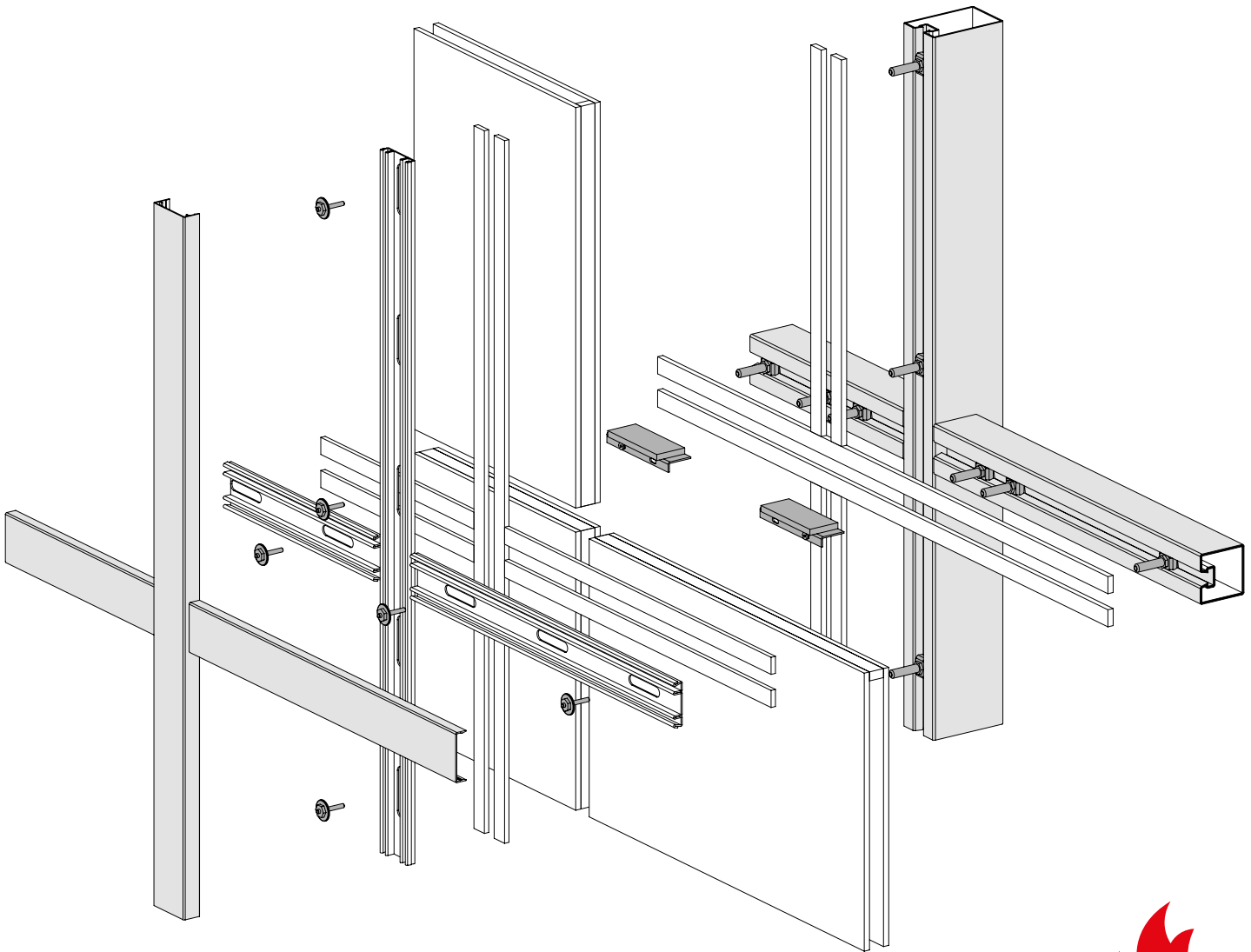

VISS Fire DVS

Wärmegeämmte Pfosten-Riegel-
konstruktion für Brand-
schutz-Schräg-verglasungen (**Innenan-
wendung trocken**).

Anwendung:
E30
EI30

VISS Fire DVS

Construction à montants et traverses
à rupture de pont thermique pour les
vitrages inclinés de protection incendie
(**application intérieure sèche**).

Application:
E30
EI30

VISS Fire DVS

Fully insulated curtain walling
system for fire protection inclined
glazed areas (**inside application dry**).

Application:
E30
EI30

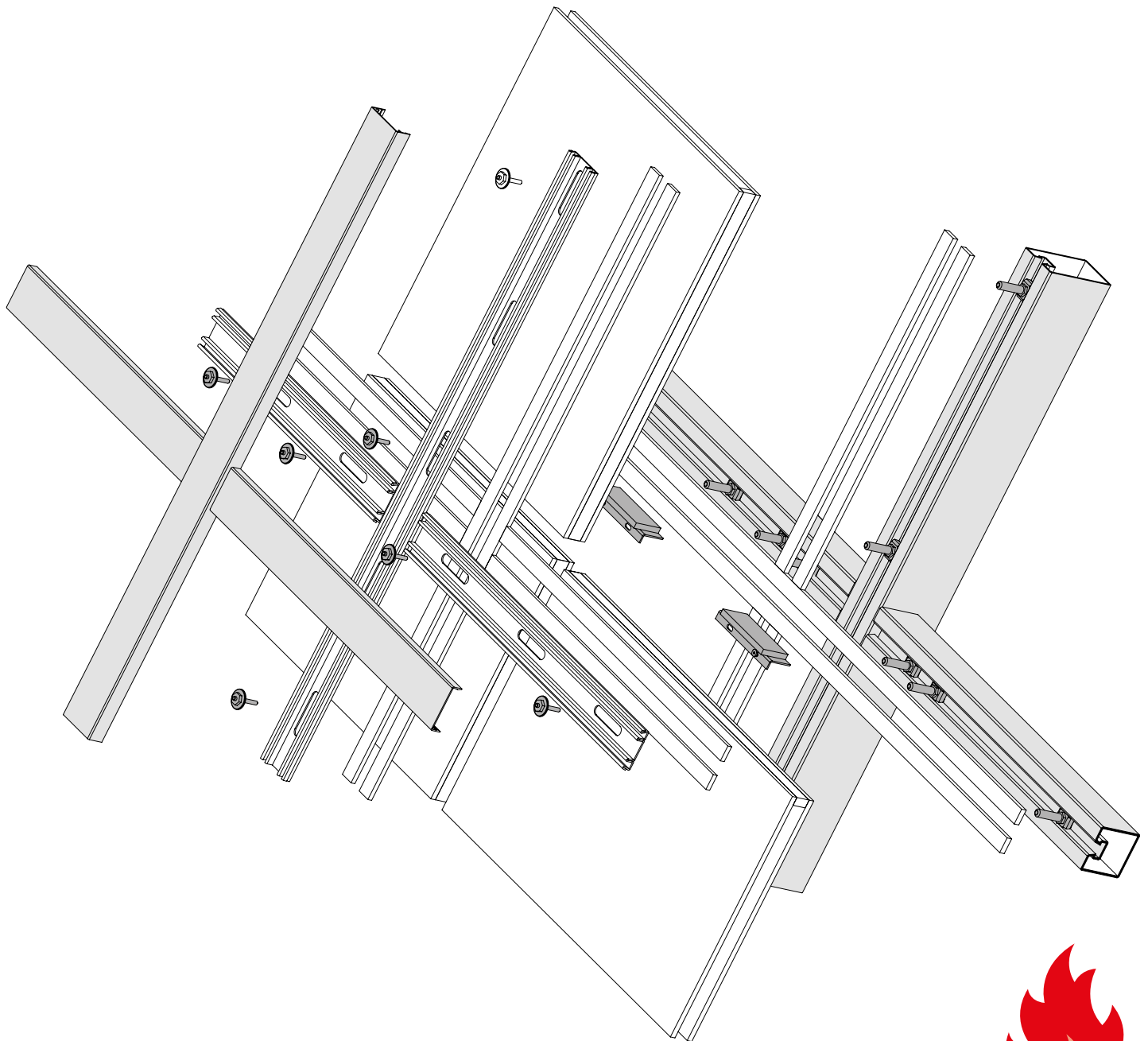

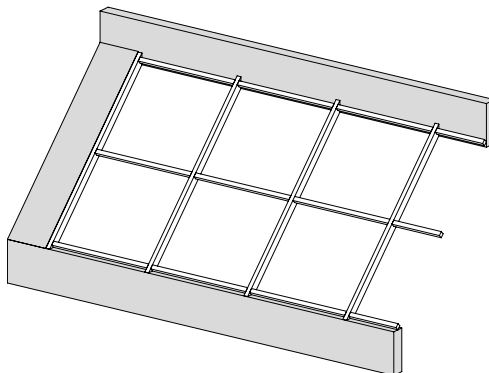
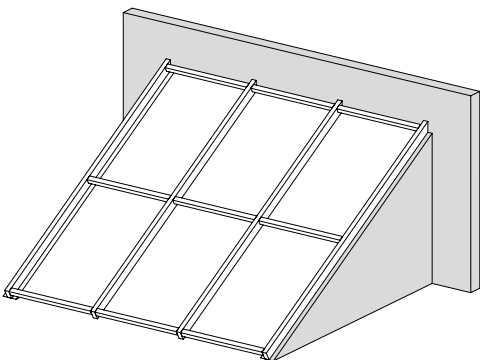
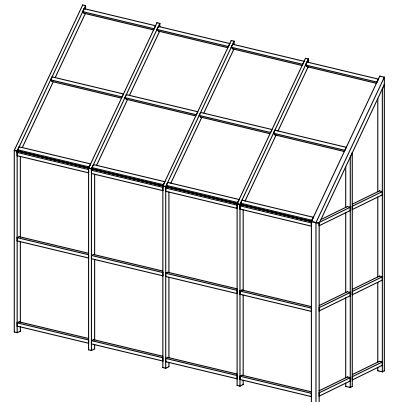
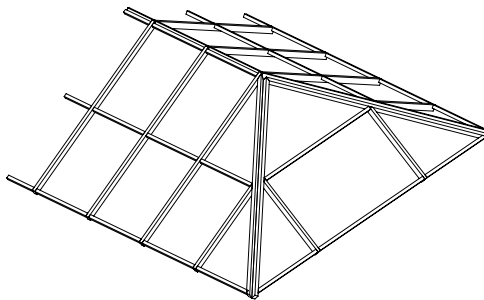
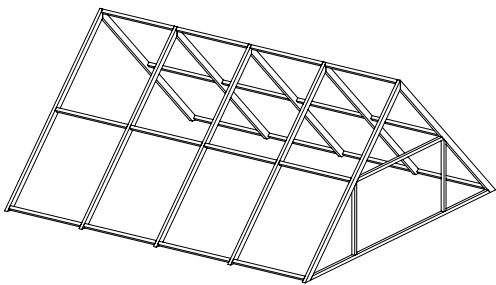
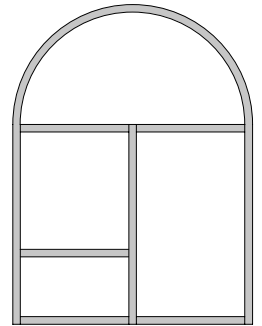
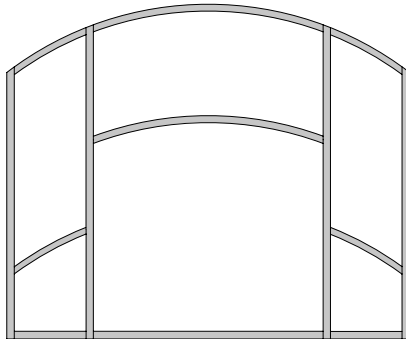
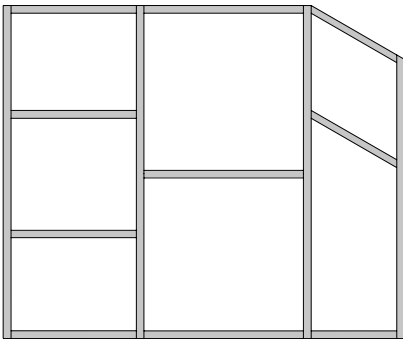
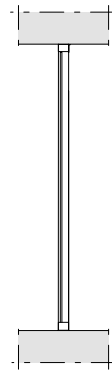
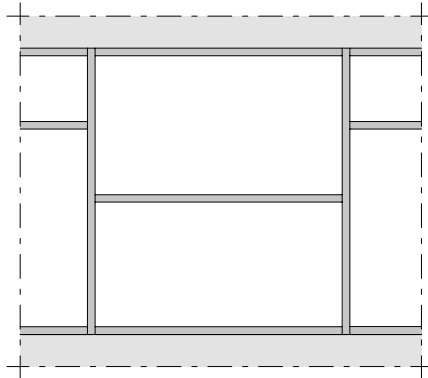
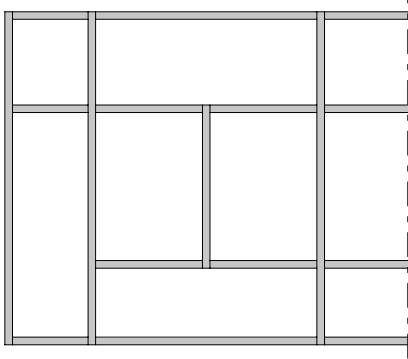

VISS Fire DV
Brandschutzverglasung Klasse E

VISS Fire DV
Vitrage pare-flammes Classe E

VISS Fire DV
Fire protection glazing Class E

CH: R30
SBZ 8155
E60
SBZ 14647 / SBZ 14648

CH: R30
SBZ 8155
E60
SBZ 14647 / SBZ Z 14648

CH: R30
SBZ 8155
E60
SBZ 14647 / SBZ Z 14648

DE: G30
Z-19-14-590
Z-19.14-1214
G60
Z-19.14-1216
G90
Z-19.14-1563
DIBt Berlin

DE: G30
Z-19-14-590
Z-19.14-1214
G60
Z-19.14-1216
G90
Z-19.14-1563
DIBt Berlin

DE: G30
Z-19-14-590
Z-19.14-1214
G60
Z-19.14-1216
G90
Z-19.14-1563
DIBt Berlin

Pfosten-Riegel-Verbindung
AbZ Z-14.4-467 (T-Verbinder)

Jonction montant-traverse
AbZ Z-14.4-467 (Raccord en T)

Mullion-transom connection
AbZ Z-14.4-467 (Connecting spigot)

A: E30 / EW30
E60 / EW60
E90 / EW90
Klassifizierungsbericht
Nr. 100 308 27-4 IBS Linzz

A: E30 / EW30
E60 / EW60
E90 / EW90
Klassifizierungsbericht
Nr. 100 308 27-4 IBS Linz

A: E30 / EW30
E60 / EW60
E90 / EW90
Klassifizierungsbericht
Nr. 100 308 27-4 IBS Linz

F: Pare-flammes 30', 45', 60', 90'
Divers Procès-verbaux
efectis france

F: Pare-flammes 30', 45', 60', 90'
Divers Procès-verbaux
efectis france

F: Pare-flammes 30', 45', 60', 90'
Divers Procès-verbaux
efectis france

GB: Vertikal
Integrity 1/2 h, 1 h, 1 1/2 h
BS 476:Part 22:1987
P100099-1002
BRE GB-Bucknalls Lane,
Harston, Watford, Herfordshire

GB: Vertikal
Integrity 1/2 h, 1 h, 1 1/2 h
BS 476:Part 22:1987
P100099-1002
BRE GB-Bucknalls Lane,
Harston, Watford, Herfordshire

GB: Vertikal
Integrity 1/2 h, 1 h, 1 1/2 h
BS 476:Part 22:1987
P100099-1002
BRE GB-Bucknalls Lane,
Harston, Watford, Herfordshire

Schräg
Integrity 1/2 h, 1 h
BS 476:Part 22:1987
CC 223495
BRE GB-Bucknalls Lane,
Harston, Watford, Herfordshire

Oblique
Integrity 1/2 h, 1 h
BS 476:Part 22:1987
CC 223495
BRE GB-Bucknalls Lane,
Harston, Watford, Herfordshire

Sloping
Integrity 1/2 h, 1 h
BS 476:Part 22:1987
CC 223495
BRE GB-Bucknalls Lane,
Harston, Watford, Herfordshire

Die landesspezifischen
Brandschutz-Zulassungen bzw.
deren Bestimmungen und
Vorschriften sind zu beachten.

Les certificats de protection
incendie spécifiques au pays,
leurs dispositions et leurs
prescriptions doivent être respectés.

Fire-protection approvals or
applicable national regulations
and determinations must be
observed.

VISS Fire DV
Brandschutzverglasung Klasse EI

VISS Fire DV
Vitrage coupe feu Classe EI

VISS Fire DV
Fire protection glazing Class EI

DE: F30
Z-19-14-1592

F90
Z-19-14-1730

Pfosten-Riegel-Verbindung
AbZ Z-14.4-467 (T-Verbinder)

A: EI30 / EI60
Klassifizierungsbericht
Nr. 100 308 27-4 IBS Linz

F: Coupe feu 30', 45', 60', 90'
Divers Procès-verbaux
effectis france

GB: Vertikal
Integrity 1/2 h, 1 h, 1 1/2 h
BS 476:Part 22:1987
P100099-1002
BRE GB-Bucknalls Lane,
Harston, Watford, Herfordshire

Schräg
Integrity 1/2 h, 1 h
BS 476:Part 22:1987
CC 223495
BRE GB-Bucknalls Lane,
Harston, Watford, Herfordshire

DE: F30
Z-19-14-1592

F90
Z-19-14-1730

Jonction montant-traverse
AbZ Z-14.4-467 (Raccord en T)

A: EI30 / EI60
Klassifizierungsbericht
Nr. 100 308 27-4 IBS Linz

F: Coupe feu 30', 45', 60', 90'
Divers Procès-verbaux
effectis france

GB: Vertikal
Integrity 1/2 h, 1 h, 1 1/2 h
BS 476:Part 22:1987
P100099-1002
BRE GB-Bucknalls Lane,
Harston, Watford, Herfordshire

Oblique
Integrity 1/2 h, 1 h
BS 476:Part 22:1987
CC 223495
BRE GB-Bucknalls Lane,
Harston, Watford, Herfordshire

DE: F30
Z-19-14-1592

F90
Z-19-14-1730

Mullion-transom connection
AbZ Z-14.4-467 (Connecting spigot)

A: EI30 / EI60
Klassifizierungsbericht
Nr. 100 308 27-4 IBS Linz

F: Coupe feu 30', 45', 60', 90'
Divers Procès-verbaux
effectis france

GB: Vertikal
Integrity 1/2 h, 1 h, 1 1/2 h
BS 476:Part 22:1987
P100099-1002
BRE GB-Bucknalls Lane,
Harston, Watford, Herfordshire

Sloping
Integrity 1/2 h, 1 h
BS 476:Part 22:1987
CC 223495
BRE GB-Bucknalls Lane,
Harston, Watford, Herfordshire

Die landesspezifischen
Brandschutz-Zulassungen bzw.
deren Bestimmungen und
Vorschriften sind zu beachten.

Les certificats de protection
incendie spécifiques au pays,
leurs dispositions et leurs
prescriptions doivent être respectés.

Fire-protection approvals or
applicable national regulations
and determinations must be
observed.

«Grafische Planungsdaten wie z.B. Anwendungsbeispiele, Konstruktionsdetails, Anschlüsse am Bau, die in unseren physischen oder elektronischen Dokumentationsunterlagen enthalten sind, sind schematische Darstellungen. Gleiches gilt für digitale Medien wie CAD Dateien oder BIM Modelle.

Sie sollen den ausführenden Metallbauer u/o Fachplaner bei der Planung und Ausführung eines Projektes unterstützen. Sie sind im konkreten Anwendungsfall durch den ausführenden Metallbauer u/o Fachplaner auf die Verwendbarkeit im konkreten betroffenen Projekt hinsichtlich rechtlichen/regulatorischen aber auch technischen objektspezifischen Anforderungen zu überprüfen und ggfs. eigenverantwortlich anzupassen.

Bei der Überprüfung, der spezifischen Planung und der Umsetzung sind die objektspezifischen Rahmenbedingungen (Material der Bausubstanz, Dimension des Einbauelements, Farbe, Exposition, Lasteinwirkung, etc.) sowie der geltende Stand der Technik einschliesslich aller anwendbaren nationalen Normen und technischen Richtlinien eigenverantwortlich zu beachten.»

«Les données de planification graphiques, comme les exemples d'application, détails de construction et raccordements au bâtiment, fournies dans notre documentation physique et numérique sont des représentations schématiques. Il en va de même pour les médias numériques comme les fichiers CAD ou modèles BIM.

Leur but est de faciliter la planification et réalisation d'un projet par les constructeurs métalliques et/ou concepteurs. Concrètement, elles doivent être vérifiées par le constructeur métallique et/ou le concepteur et, le cas échéant, modifiées de son propre chef pour s'assurer qu'elles concordent avec le projet concerné et qu'elles répondent aux exigences techniques spécifiques ainsi qu'aux dispositions légales et réglementaires.

Lors de la vérification, de la planification spécifique et de la mise en œuvre, il y a lieu de tenir compte des conditions spécifiques à l'objet (matériaux du bâtiment, dimension de l'élément d'insert, couleur, exposition, effet de charge, etc.) ainsi que de l'état actuel de la technique, y compris toutes les normes nationales et directives techniques applicables.»

«Graphical planning data such as application examples, construction details, connections on site that are contained in our physical or electronic documentation components are schematic representations. The same applies to digital media such as CAD files or BIM models.

They are intended to support the metal worker and/or design engineer in planning and executing projects. In the specific case of application they are to be checked by the metal worker and/or design engineer in terms of their usability in the specific project concerned with regard to legal/regulatory and technical property-specific requirements and adjusted if necessary at the latter's own responsibility.

The property-specific underlying conditions (construction material, dimensions of installation element, colour, exposure, load effect etc.) and current state of the art including all applicable national norms and technical guidelines are to be taken into consideration at the metal worker and/or design engineer's own responsibility during the review, specific planning and implementation.»

Profile 50 mm (Masstab 1:3)

Profils 50 mm (échelle 1:3)

Profiles 50 mm (scale 1:3)

VISS Fire DV

VISS Fire DV

VISS Fire DV

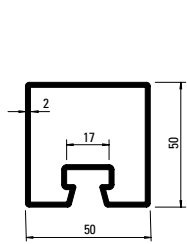

76.694
76.694 Z

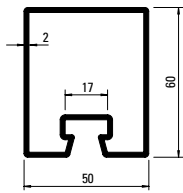

76.671
76.671 Z

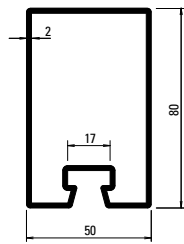

76.696
76.696 Z

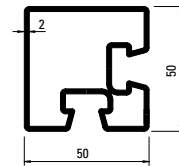

76.094

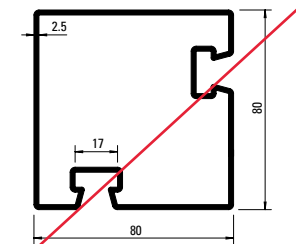

76.096

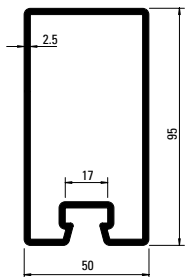

76.697
76.697 Z

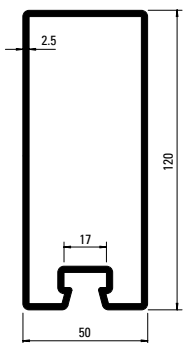

76.679
76.679 Z

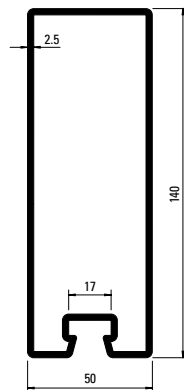

76.666
76.666 Z

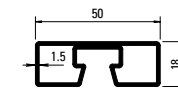

76.692

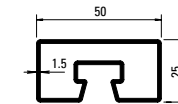

76.682

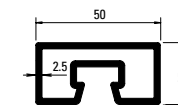

76.680

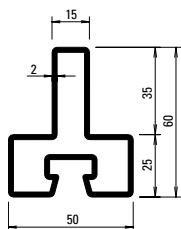

76.114

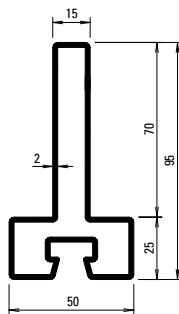

76.115

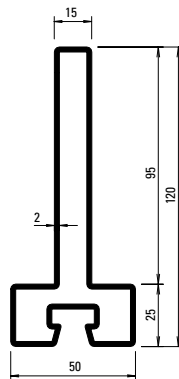

76.116

Profil-Nr.	G kg/m	F cm ²	I _x cm ⁴	W _x cm ³	I _y cm ⁴	W _y cm ³	U m ² /m
76.094	4,090	5,21	15,20	5,90	15,20	5,90	0,280
76.096	6,000	7,64	68,50	16,79	68,53	16,79	0,391
76.114	3,820	4,87	15,36	4,14	9,79	3,91	0,251
76.115	4,920	6,27	54,76	9,31	10,38	4,15	0,321
76.116	5,710	7,27	105,00	14,31	10,81	4,32	0,371
76.666	7,910	10,10	240,0	32,10	43,50	17,40	0,412
76.671	3,860	4,90	23,2	7,20	17,30	6,90	0,260

Profil-Nr.	G kg/m	F cm ²	I _x cm ⁴	W _x cm ³	I _y cm ⁴	W _y cm ³	U m ² /m
76.679	7,120	9,07	162,0	25,20	37,90	15,20	0,373
76.680	3,390	4,32	3,17	2,38	11,08	4,43	0,182
76.682	2,120	2,70	2,34	1,81	7,20	2,90	0,190
76.692	1,900	2,52	0,85	0,81	6,00	2,40	0,176
76.694	3,500	4,50	15,0	5,70	14,80	5,90	0,240
76.696	4,450	5,70	48,4	11,50	21,80	8,70	0,300
76.697	6,100	7,90	92,0	17,90	31,00	12,40	0,330

Deckprofile 50 mm (Masstab 1:3)
Profils de recouvrement 50 mm (échelle 1:3)
Cover sections 50 mm (scale 1:3)

VISS Fire DV
 VISS Fire DV
 VISS Fire DV

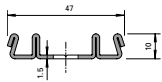

400.868



400.868 Z

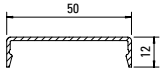

407.860

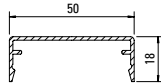

407.861

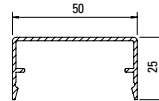

407.862

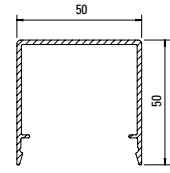

407.863

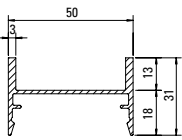

407.900

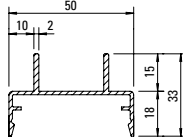

407.911

Edelstahl-Abdeckprofile
Werkstoff 1.4301 (AISI 304)
 geschliffen, Korn 220/240,
 mit Schutzfolie, Länge 6 m

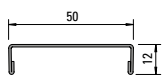

400.860

Profilé de recouvrement acier Inox
Qualité 1.4301 (AISI 304)
 meulé, degré 220/240, avec feuille
 de protection, longueurs 6 m

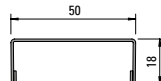

400.861

Stainless steel cover sections
Material 1.4301 (AISI 304)
 polished, grain 220/240,
 with protective film, length 6 m



Edelstahl-Abdeckprofile
Werkstoff 1.4401 (AISI 316)
 geschliffen, Korn 220/240,
 mit Schutzfolie, Länge 6 m

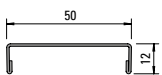

400.862

Profilé de recouvrement acier Inox
Qualité 1.4401 (AISI 316)
 meulé, degré 220/240, avec feuille de
 protection, longueurs 6 m

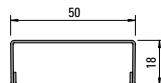

400.863

Stainless steel cover sections
Material 1.4401 (AISI 316)
 polished, grain 220/240,
 with protective film, length 6 m

Profil-Nr.	G kg/m	U m ² /m	P m ² /m
407.860	0,266	0,147	0,072
407.861	0,341	0,185	0,084
407.862	0,394	0,213	0,098
407.863	0,660	0,313	0,148
407.900	0,556	0,240	0,138
407.911	0,510	0,245	0,146

Profil-Nr.	G kg/m
400.860	0,644
400.861	0,734
400.862	0,652
400.863	0,744

Artikel in Abhängigkeit der Füllelementstärken

Articles en fonction de l'éléments de remplissage

Items depending on thickness of infill elements

VISS Fire DV Vertikalfassaden
VISS Fire DVS Dachverglasungen

VISS Fire DV Façades verticales
VISS Fire DVS Verrières

VISS Fire DV Vertical façades
VISS Fire DVS Roof glazings

F mm	Brandschutzanker Boulon d'ancrage Fire-proof anchor ①	Glasauflage Support de verre Glazing support ②	Tragklotz Cale pour remplissage Glazing support ③
05 – 09	452.474	452.491	453.070
10 – 11	452.430	452.439	453.070
12 – 14	452.481	452.455	453.070
15	452.431	452.483	453.070
16 – 19	452.482	452.483	453.070
20 – 21	452.453	452.454	453.027 (453.070)
22 – 25	452.472	452.488	453.016 (453.070)
26 – 27	452.475	452.492	453.026 (453.070)
28 – 31	452.476	452.484	453.029 (453.070)
32 – 34	452.477	452.485	453.030 (453.070)
35 – 37	452.478	452.486	453.031 (453.070)
38 – 40	452.479	452.487	453.032 (453.070)
41 – 43	452.448	452.449	453.033 (453.070)
44 – 46	452.441	452.456	453.034 (453.070)
47 – 49	452.442	452.457	453.070
50 – 53	452.443	452.458	453.070
54 – 57	452.446	452.447	453.072 (453.070)
58 – 61	452.444	Stahlflach*	453.072 (453.070)
62 – 66	452.427	Stahlflach*	453.070
67 – 70	452.428	Stahlflach*	453.070

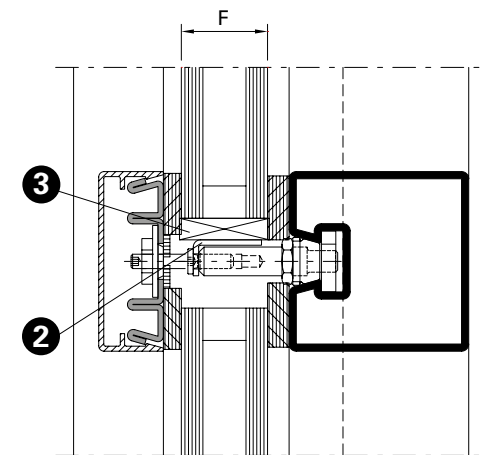
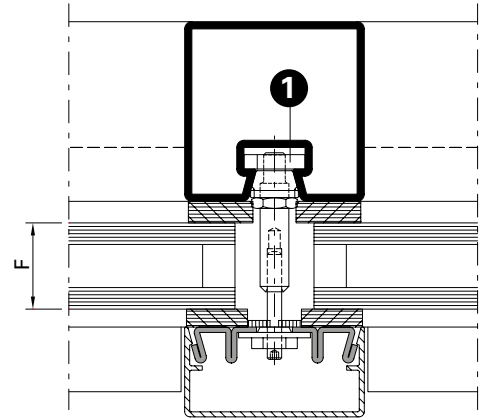

* Stahlflach
* Fer plat
* Flat steel

() optional auch möglich
() aussi possible en option
() optional also possible

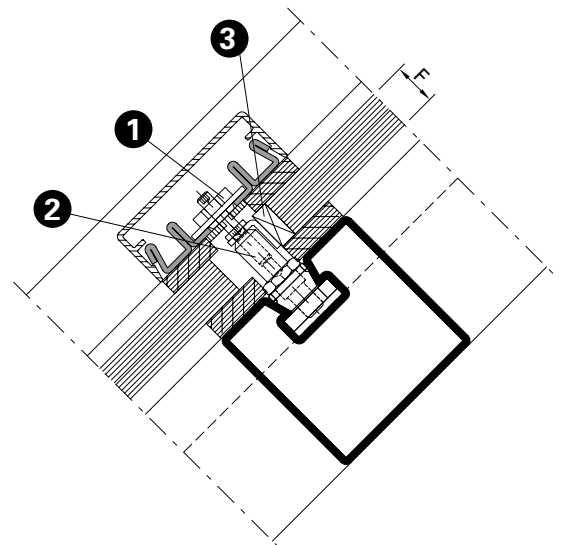
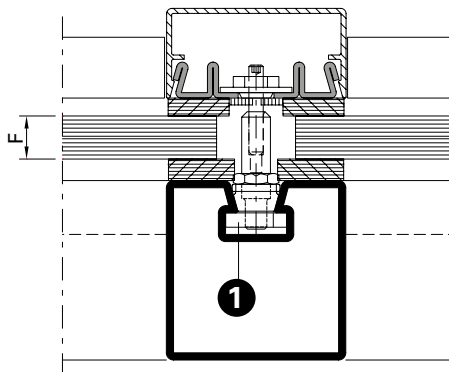

Die maximalen Traglasten sind dem Katalog VISS Tragkonstruktion zu entnehmen (Art.-Nr. K1178120).

Les charges maximales admissibles sont indiquées dans le catalogue Construction porteuse VISS (réf. K1178120).

The maximum loads can be found in the VISS supporting structure catalogue (Art. No. K1178120).

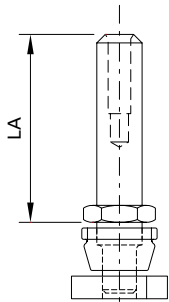
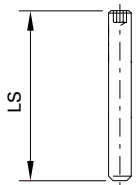

452.474	LA = 12 mm LS = 25 mm
452.430	LA = 14 mm LS = 25 mm
452.481	LA = 17 mm LS = 25 mm
452.482	LA = 20 mm LS = 30 mm
452.431	LA = 20 mm LS = 25 mm
452.453	LA = 24 mm LS = 30 mm
452.472	LA = 26 mm LS = 30 mm
452.475	LA = 30 mm LS = 30 mm
452.476	LA = 33 mm LS = 30 mm
452.477	LA = 36 mm LS = 30 mm
452.478	LA = 39 mm LS = 30 mm
452.479	LA = 42 mm LS = 30 mm
452.448	LA = 45 mm LS = 30 mm
452.441	LA = 48 mm LS = 30 mm
452.442	LA = 51 mm LS = 30 mm
452.443	LA = 54 mm LS = 30 mm
452.446	LA = 58 mm LS = 30 mm
452.444	LA = 61 mm LS = 30 mm
452.427	LA = 61 mm LS = 35 mm
452.428	LA = 61 mm LS = 40 mm

Brandschutzanker
Edelstahl, mit vormontiertem Keil und Nutenstein, Gewindestift M4, Zentrier Mutter M4

VE = 50 Stück

Einsatz:
Artikel in Abhängigkeit der Füllelementdicke (siehe Seite 54-10)

452.474	LA = 12 mm LS = 25 mm
452.430	LA = 14 mm LS = 25 mm
452.481	LA = 17 mm LS = 25 mm
452.482	LA = 20 mm LS = 30 mm
452.431	LA = 20 mm LS = 25 mm
452.453	LA = 24 mm LS = 30 mm
452.472	LA = 26 mm LS = 30 mm
452.475	LA = 30 mm LS = 30 mm
452.476	LA = 33 mm LS = 30 mm
452.477	LA = 36 mm LS = 30 mm
452.478	LA = 39 mm LS = 30 mm
452.479	LA = 42 mm LS = 30 mm
452.448	LA = 45 mm LS = 30 mm
452.441	LA = 48 mm LS = 30 mm
452.442	LA = 51 mm LS = 30 mm
452.443	LA = 54 mm LS = 30 mm
452.446	LA = 58 mm LS = 30 mm
452.444	LA = 61 mm LS = 30 mm
452.427	LA = 61 mm LS = 35 mm
452.428	LA = 61 mm LS = 40 mm

Boulon d'ancrage anti-incendie
acier Inox, avec cale et languette montées au préalable, vis sans tête M4, écrou de centrage M4

UV = 50 pièces

Utilisation:
Article en fonction de l'épaisseur de l'élément de remplissage (voir page 54-10)

452.474	LA = 12 mm LS = 25 mm
452.430	LA = 14 mm LS = 25 mm
452.481	LA = 17 mm LS = 25 mm
452.482	LA = 20 mm LS = 30 mm
452.431	LA = 20 mm LS = 25 mm
	mm
452.453	LA = 24 mm LS = 30 mm
452.472	LA = 26 mm LS = 30 mm
452.475	LA = 30 mm LS = 30 mm
452.476	LA = 33 mm LS = 30 mm
452.477	LA = 36 mm LS = 30 mm
452.478	LA = 39 mm LS = 30 mm
452.479	LA = 42 mm LS = 30 mm
452.448	LA = 45 mm LS = 30 mm
452.441	LA = 48 mm LS = 30 mm
452.442	LA = 51 mm LS = 30 mm
452.443	LA = 54 mm LS = 30 mm
452.446	LA = 58 mm LS = 30 mm
452.444	LA = 61 mm LS = 30 mm
452.427	LA = 61 mm LS = 35 mm
452.428	LA = 61 mm LS = 40 mm

Fire-proof anchor
stainless steel, with pre-assembled key and tenon block, set screw M4, centring nut M4

PU = 50 pieces

Application:
Article depending on thickness of infill panels (see page 54-10)



452.491	L = 12 mm
452.439	L = 14 mm
452.455	L = 17 mm
452.483	L = 20 mm
452.454	L = 24 mm
452.488	L = 26 mm
452.492	L = 30 mm
452.484	L = 33 mm
452.485	L = 36 mm
452.486	L = 39 mm
452.487	L = 42 mm
452.449	L = 45 mm
452.456	L = 48 mm
452.457	L = 51 mm
452.458	L = 54 mm
452.447	L = 58 mm

Glasauflage

Edelstahl, mit Brandschutzanker und Befestigungsschraube M4x10, Aufлагewinkel mit Klebefolie für Montage Glasklotz

VE = 20 Stück

Einsatz:

Artikel in Abhängigkeit der Füllelementdicke (siehe Seite 54-10)

452.491	L = 12 mm
452.439	L = 14 mm
452.455	L = 17 mm
452.483	L = 20 mm
452.454	L = 24 mm
452.488	L = 26 mm
452.492	L = 30 mm
452.484	L = 33 mm
452.485	L = 36 mm
452.486	L = 39 mm
452.487	L = 42 mm
452.449	L = 45 mm
452.456	L = 48 mm
452.457	L = 51 mm
452.458	L = 54 mm
452.447	L = 58 mm

Support de verre

acier Inox, avec boulon d'ancrage anti-incendie et vis de fixation M4x10, cornière d'appui avec bande adhésive pour montage cale de verre

UV = 20 pièces

Utilisation:

Article en fonction de l'épaisseur de l'élément de remplissage (voir page 54-10)

452.491	L = 12 mm
452.439	L = 14 mm
452.455	L = 17 mm
452.483	L = 20 mm
452.454	L = 24 mm
452.488	L = 26 mm
452.492	L = 30 mm
452.484	L = 33 mm
452.485	L = 36 mm
452.486	L = 39 mm
452.487	L = 42 mm
452.449	L = 45 mm
452.456	L = 48 mm
452.457	L = 51 mm
452.458	L = 54 mm
452.447	L = 58 mm

Glazing support

stainless steel, with fire-proofing anchor and fastening screw M4x10, angle support with adhesive foil for installation glazing bridge

PU = 20 pieces

Application:

Article depending on thickness of infill panels (see page 54-10)

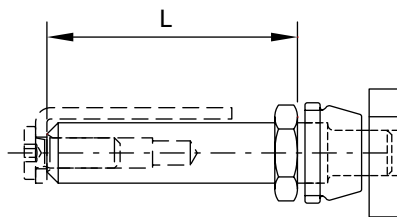



451.025 6 x 17 mm
451.026 8 x 17 mm

Keramikfaserband
selbstklebend, weiss

VE = 3 Rollen à 10 m

451.025 6 x 17 mm
451.026 8 x 17 mm

Bande de fibre de céramique
auto-collante, blanc

UV = 3 rouleaux à 10 m

451.025 6 x 17 mm
451.026 8 x 17 mm

Ceramic fibre strips
self-adhesive, white

PU = 3 rolls, 10 m each



451.080
Brandschutzlaminat
selbstklebend, 14,4 x 1,8 mm

VE = 1 Rolle à 25 m

Einsatz:
Im Glasfalz-Bereich bei
EI90-Verglasungen

451.080
Bande de protection-incendie
auto-adhésive, 14,4 x 1,8 mm

UV = 1 rouleau à 25 m

Utilisation:
Dans la feuillure à verre pour
les vitrages EI90

451.080
Fire protection laminate
auto-adhésive, 14,4 x 1,8 mm

PU = 1 roll, 25 m each

Application:
In glazing rebate area for
EI90 glazing

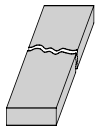

451.081
Brandschutzlaminat
selbstklebend, 7,2 x 1,8 mm

VE = 50 Stück à 1075 mm

Einsatz:
Anpressprofil Pfosten und Riegel

451.081
Bande de protection-incendie
auto-adhésive, 7,2 x 1,8 mm

UV = 50 pièces à 1075 mm

Utilisation:
Profilé de fixation montant
et traverse

451.081
Fire protection laminate
self-adhesive, 7,2 x 1,8 mm

PU = 50 pieces, 1075 mm each

Application:
Clamping section mullion and
transom



453.016	23 x 6 mm
453.026	25 x 6 mm
453.027	19 x 6 mm
453.028	8 x 6 mm
453.029	29 x 6 mm
453.030	32 x 6 mm
453.031	35 x 6 mm
453.032	38 x 6 mm
453.033	41 x 6 mm
453.034	44 x 6 mm
453.072	57 x 6 mm

Glasklotz
Promatect-H, Länge 80 mm,
imprägniert

VE = 20 Stück

Einsatz:
Artikel in Abhängigkeit der
Füllelementdicke
(siehe Seite 54-10)

453.016	23 x 6 mm
453.026	25 x 6 mm
453.027	19 x 6 mm
453.028	8 x 6 mm
453.029	29 x 6 mm
453.030	32 x 6 mm
453.031	35 x 6 mm
453.032	38 x 6 mm
453.033	41 x 6 mm
453.034	44 x 6 mm
453.072	57 x 6 mm

Cale de verre
Promatect-H, longueur 80 mm,
imprégné

UV = 20 pièces

Utilisation:
Article en fonction de l'épaisseur
de l'élément de remplissage
(voir page 54-10)

453.016	23 x 6 mm
453.026	25 x 6 mm
453.027	19 x 6 mm
453.028	8 x 6 mm
453.029	29 x 6 mm
453.030	32 x 6 mm
453.031	35 x 6 mm
453.032	38 x 6 mm
453.033	41 x 6 mm
453.034	44 x 6 mm
453.072	57 x 6 mm

Glazing bridge
Promatect-H, length 80 mm,
impregnated

PU = 20 pieces

Application:
Article depending on thickness
of infill panels
(see page 54-10)

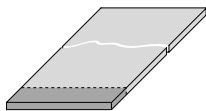

453.070
Glasklotz
glasfaserverstärkter Kunststoff,
80 x 5 mm, Zuschnitt entspre-
chend Füllelementstärke durch
Metallbauer

VE = 1 Stück à 1000 mm

Einsatz:
Artikel in Abhängigkeit der
Füllelementdicke
(siehe Seite 54-10)

453.070
Cale de verre
Plastique renforcé par fibres de
verre, 80 x 5 mm, découpe par
le constructeur métallique selon
l'épaisseur des éléments de
remplissage

UV = 1 pièce à 1000 mm

Utilisation:
Article en fonction de l'épaisseur
de l'élément de remplissage
(voir page 54-10)

453.070
Glazing bridge
glass fibre reinforced plastic,
80 x 5 mm, to be cut by a sheet
metal worker according to thick-
ness of the filling material

PU = 1 piece, 1000 mm each

Application:
Article depending on thickness
of infill panels
(see page 54-10)

536.007	VISS G30 DIBt Z-19.14-1214
536.008	VISS G60 DIBt Z-19.14-1216
536.020	VISS G90 DIBt Z-19.14-1563

Kennzeichen-Schild DE
inkl. Übereinstimmungs-
bestätigung

VE = 1 Stück

536.007	VISS G30 DIBt Z-19.14-1214
536.008	VISS G60 DIBt Z-19.14-1216
536.020	VISS G90 DIBt Z-19.14-1563

Plaque signalétique DE
avec confirmation de
compatibilité

UV = 1 pièce

536.007	VISS G30 DIBt Z-19.14-1214
536.008	VISS G60 DIBt Z-19.14-1216
536.020	VISS Fire G90 DIBt Z-19.14-1563

Identification plate DE
including declaration of
conformity

PU = 1 piece

System-Hinweise		VISS Fire DV	
Remarques concernant les systèmes		VISS Fire DV	
System instructions		VISS Fire DV	

System-Hinweise	Remarques concernant les systèmes	System instructions	
U _f -Werte nach EN 10077-2	Valeurs U _f selon EN 10077-2	U _f values according to EN 10077-2	16

Schnittpunkte E30 / E60 / E90	Coupe de détails E30 / E60 / E90	Section details E30 / E60 / E90	18
Konstruktions-Details E30 / E60 / E90	Détails de construction E30 / E60 / E90	Constructions details E30 / E60 / E90	30
Anschlüsse am Bau E30 / E60 / E90	Raccordement au mur E30 / E60 / E90	Attachment to structure E30 / E60 / E90	30

Schnittpunkte EI60 / EI90	Coupe de détails EI60 / EI90	Section details EI60 / EI90	23
Konstruktions-Details EI30 / EI60 / EI90	Détails de construction EI30 / EI60 / EI90	Constructions details EI30 / EI60 / EI90	30
Anschlüsse am Bau EI30 / EI60 / EI90	Raccordement au mur EI30 / EI60 / EI90	Attachment to structure EI30 / EI60 / EI90	30

Schnittpunkte VISS Fire DVS	Coupe de détails VISS Fire DVS	Section details VISS Fire DVS	32
Konstruktions-Details VISS Fire DVS	Détails de construction VISS Fire DVS	Constructions details VISS Fire DVS	36
Anschlüsse am Bau VISS Fire DVS	Raccordement au mur VISS Fire DVS	Attachment to structure VISS Fire DVS	36

Verarbeitungs-Hinweise	Indications d'usinage	Assembly instructions	37
-------------------------------	------------------------------	------------------------------	-----------

System-Hinweise

Remarques concernant les systèmes

System instructions

VISS Fire DV

VISS Fire DV

VISS Fire DV

**U_f-Werte nach EN 10077-2
VISS Fire TV**

**Valeurs U_f selon EN 10077-2
VISS Fire TV**

**U_f values according to 10077-2
VISS Fire TV**

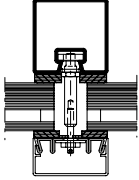
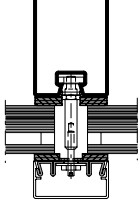
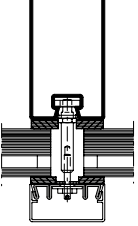
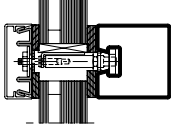
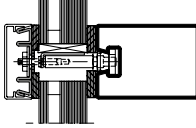
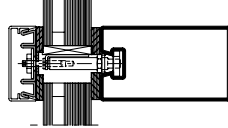
						
Glas Verre Glass	Pfosten 50/50 Montant 50/50 Mullion 50/50	Pfosten 50/95 Montant 50/95 Mullion 50/95	Pfosten 50/140 Montant 50/140 Mullion 50/140	Riegel 50/50 Traverse 50/50 Transom 50/50	Riegel 50/95 Traverse 50/95 Transom 50/95	Riegel 50/140 Traverse 50/140 Transom 50/140
10 mm	2,0 W/m ² K	2,2 W/m ² K	2,2 W/m ² K	2,0 W/m ² K	2,2 W/m ² K	2,2 W/m ² K
15 mm	2,0 W/m ² K	2,0 W/m ² K	2,1 W/m ² K	2,0 W/m ² K	2,0 W/m ² K	2,1 W/m ² K
20 mm	1,9 W/m ² K	1,9 W/m ² K	1,9 W/m ² K	1,9 W/m ² K	1,9 W/m ² K	1,9 W/m ² K
25 mm	1,8 W/m ² K	1,8 W/m ² K	1,8 W/m ² K	1,8 W/m ² K	1,8 W/m ² K	1,8 W/m ² K
30 mm	1,7 W/m ² K	1,7 W/m ² K	1,7 W/m ² K	1,7 W/m ² K	1,7 W/m ² K	1,7 W/m ² K
35 mm	1,6 W/m ² K	1,6 W/m ² K	1,6 W/m ² K	1,6 W/m ² K	1,6 W/m ² K	1,6 W/m ² K
40 mm	1,5 W/m ² K	1,5 W/m ² K	1,5 W/m ² K	1,5 W/m ² K	1,5 W/m ² K	1,5 W/m ² K
45 mm	1,5 W/m ² K	1,5 W/m ² K	1,5 W/m ² K	1,5 W/m ² K	1,5 W/m ² K	1,5 W/m ² K
50 mm	1,5 W/m ² K	1,4 W/m ² K	1,4 W/m ² K	1,5 W/m ² K	1,4 W/m ² K	1,4 W/m ² K
55 mm	1,4 W/m ² K	1,4 W/m ² K	1,3 W/m ² K	1,4 W/m ² K	1,4 W/m ² K	1,3 W/m ² K
70 mm	1,4 W/m ² K	1,4 W/m ² K	1,3 W/m ² K	1,4 W/m ² K	1,4 W/m ² K	1,3 W/m ² K

Der Einfluss der Schraubenbefestigung in Höhe von 0.3 W/m²K ist berücksichtigt.

L'influence de la fixation à vis de 0.3 W/m²K est prise en compte.

The 0.3 W/m²K influence of the screw fixing is taken into account.

Einbau mit Anpressprofil aus feuerverzinktem Bandstahl

Montage avec profilé de fixation en bandes d'acier zinguées aus feu

Installation with clamping section made from hot-dip galvanised strip



VISS Fire DV
Brandschutzverglasung
Klasse E

Hinweis:

Bei der Auswahl von Schnittpunkten, Konstruktions-Details und Bauanschlüssen sind die landesspezifischen Brandschutz-Zulassungen und Vorschriften zwingend zu beachten!



VISS Fire DV
Vitrage pare-flammes
Classe E

Note:

Les certificats de protection incendie et les prescriptions spécifiques au pays doivent être impérativement respectés lors du choix des coupe de détails, des détails de construction et des raccordements au mur!



VISS Fire DV
Fire protection glazing
Class E

Note:

When selecting section details, construction details and attachment to structure, the national fire-protection approvals and regulations must be observed (mandatory)!

Pfosten-Detail

Détail du montant

Detail of mullion

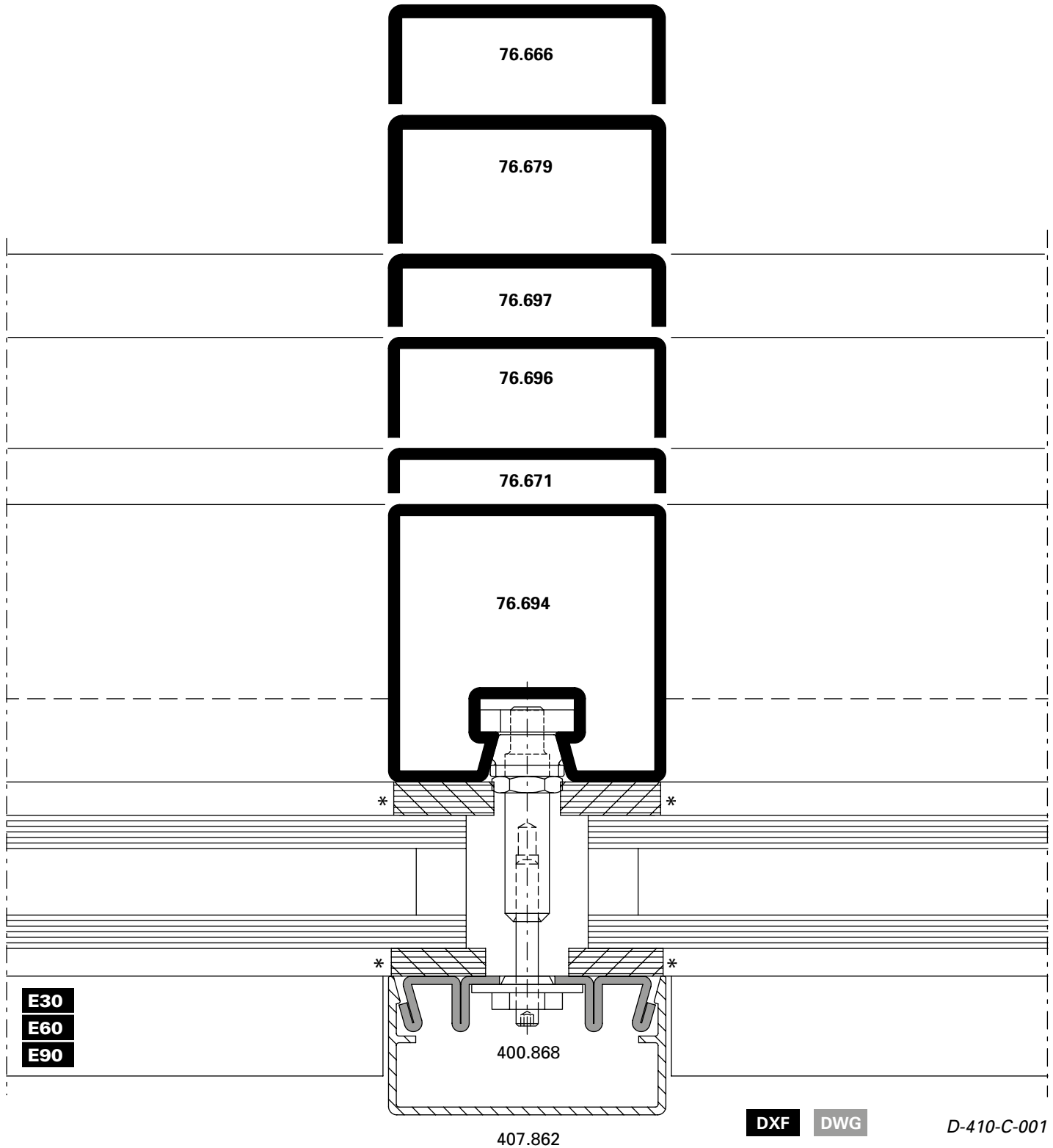

* wahlweise Silikon-Abdichtung (DIN 4102-B1)

* Au choix étanchéité silicone (DIN 4102-B1)

* Optional silicone seal (DIN 4102-B1)

Riegel-Detail

Détail de la traverse

Detail of transom

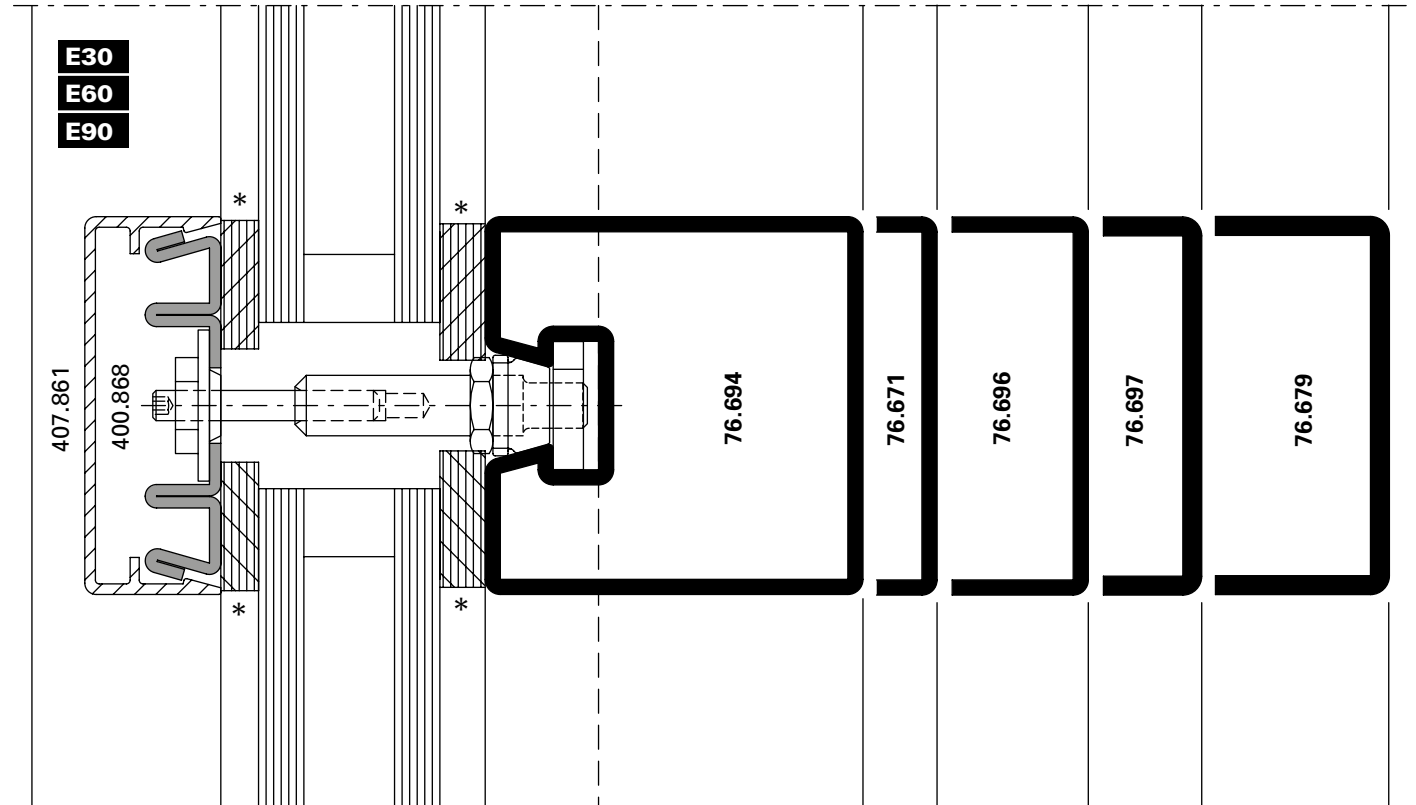

D-410-C-002

DWG

DXF

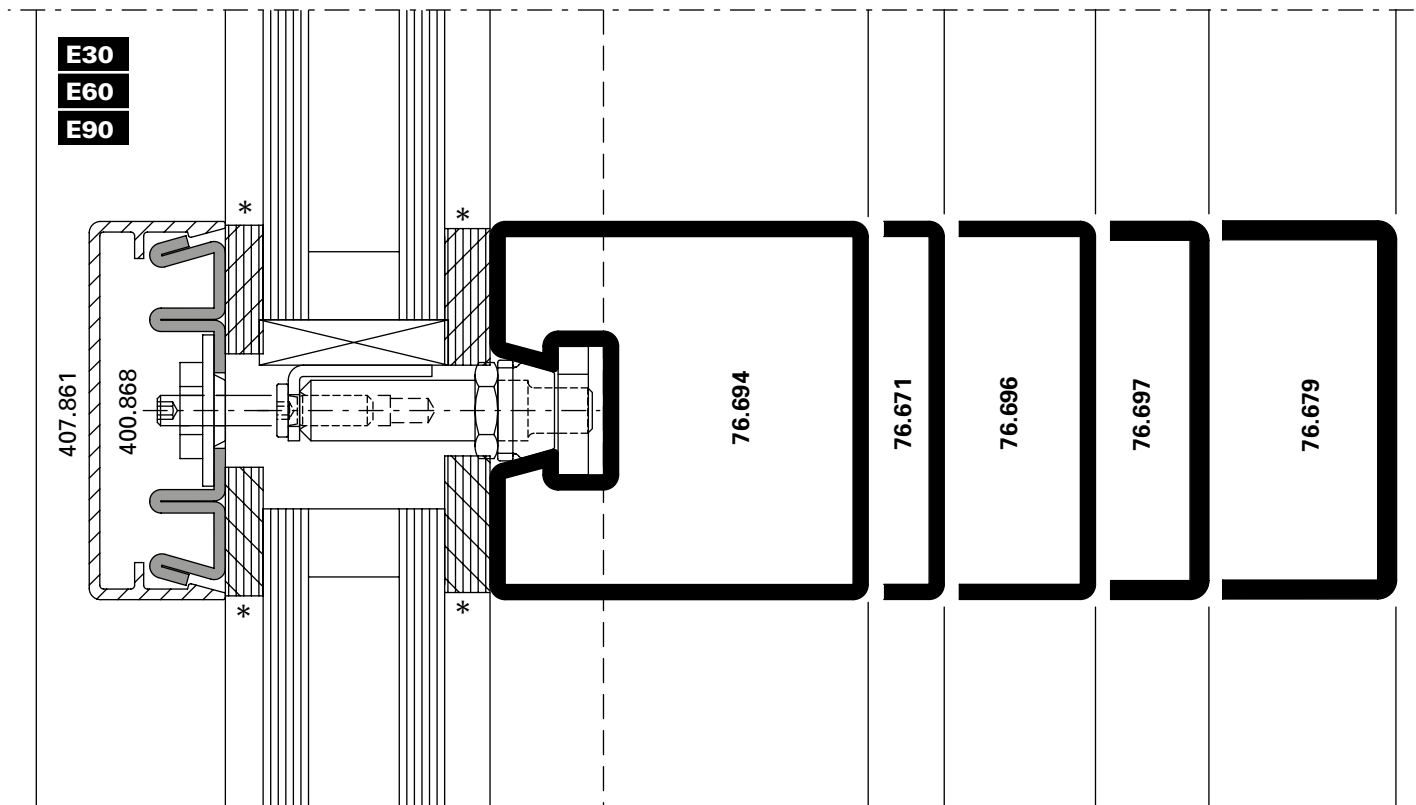

D-410-C-003

DWG

DXF

Pfosten-Detail

Détail du montant

Detail of mullion

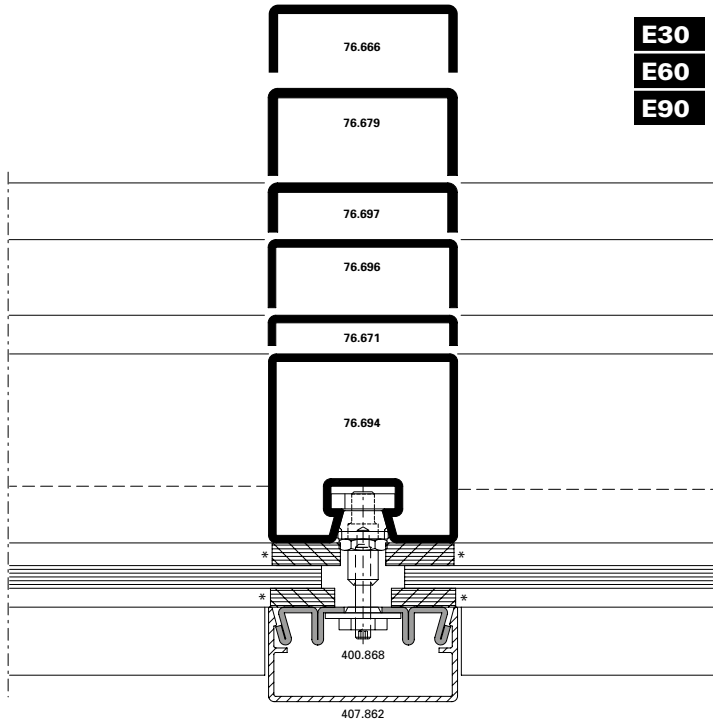

DXF **DWG** D-410-C-004

Riegel-Detail

Détail de la traverse

Detail of transom

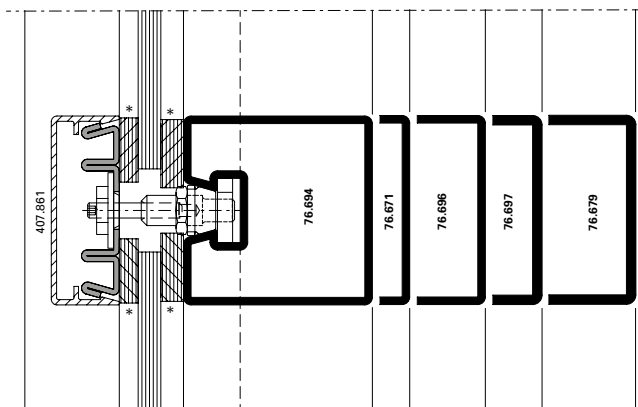

DXF **DWG** D-410-C-005

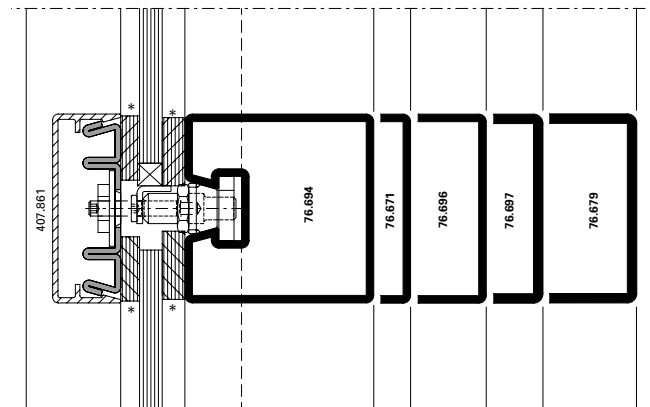

DXF **DWG** D-410-C-006

* wahlweise Silikon-Abdichtung (DIN 4102-B1)

* Au choix étanchéité silicone (DIN 4102-B1)

* Optional silicone seal (DIN 4102-B1)

Glaseinstand

Prise en feuillure

Glass edge cover

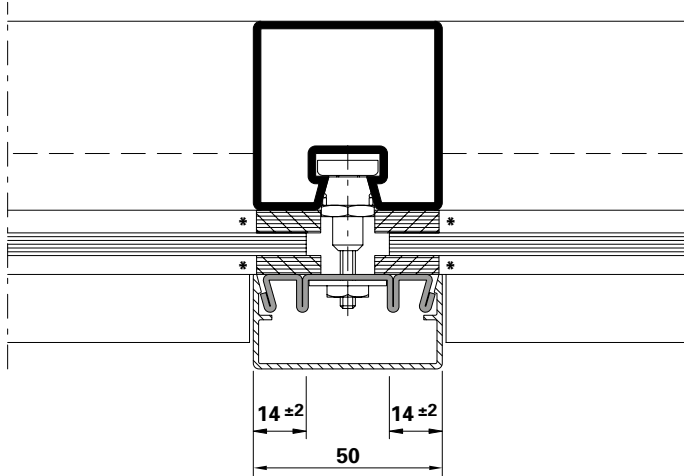

E30
E60
E90

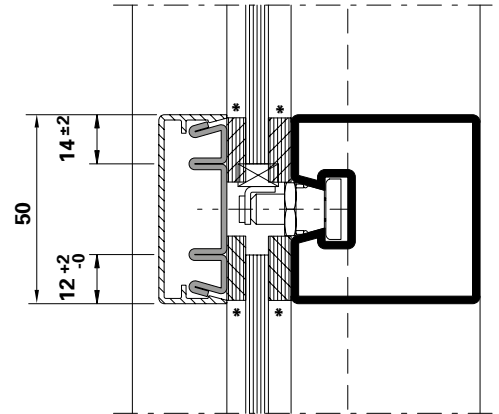

Die landesspezifischen
Brandschutz-Zulassungen bzw.
deren Bestimmungen und
Vorschriften sind zu beachten.

Les certificats de protection
incendie spécifiques au pays,
leurs dispositions et leurs
prescriptions doivent être respectés.

Fire-protection approvals or
applicable national regulations
and determinations must be
observed.

* wahlweise Silikon-Abdichtung
(DIN 4102-B1)

* Au choix étanchéité silicone
(DIN 4102-B1)

* Optional silicone seal (DIN 4102-B1)

System-Hinweise

Remarques concernant les systèmes

System instructions

VISS Fire DV

VISS Fire DV

VISS Fire DV



VISS Fire DV
Brandschutzverglasung
Klasse EI

Hinweis:

Bei der Auswahl von Schnittpunkten, Konstruktions-Details und Bauanschlüssen sind die landesspezifischen Brandschutz-Zulassungen und Vorschriften zwingend zu beachten!



VISS Fire DV
Vitrage coupe feu
Classe EI

Note:

Les certificats de protection incendie et les prescriptions spécifiques au pays doivent être impérativement respectés lors du choix des coupe de détails, des détails de construction et des raccordements au mur!



VISS Fire DV
Fire protection glazing
Class EI

Note:

When selecting section details, construction details and attachment to structure, the national fire-protection approvals and regulations must be observed (mandatory)!

Pfosten-Detail

Détail du montant

Detail of mullion

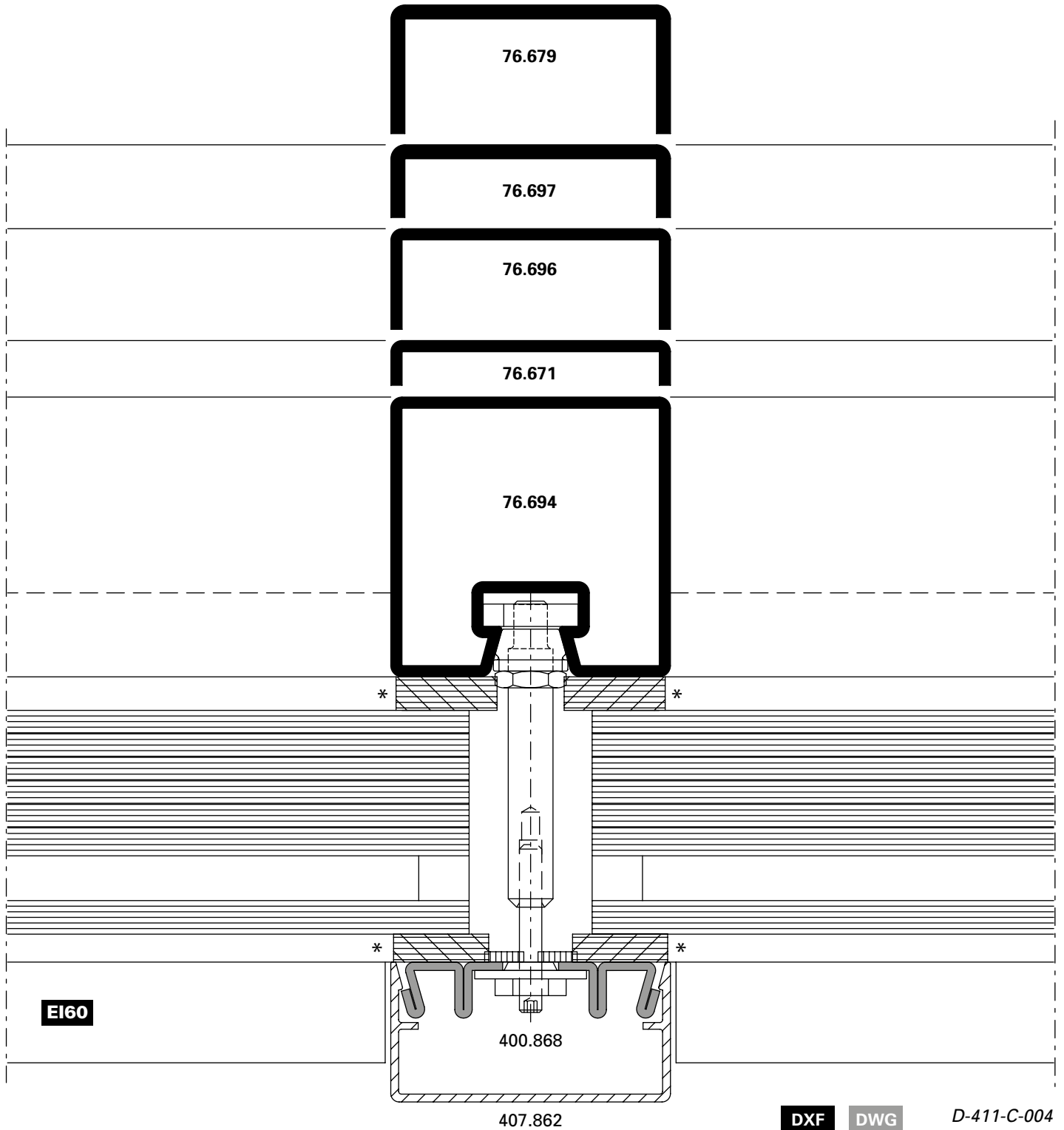

* wahlweise Silikon-Abdichtung
(DIN 4102-B1)

* Au choix étanchéité silicone
(DIN 4102-B1)

* Optional silicone seal (DIN 4102-B1)

Riegel-Detail

Détail de la traverse

Detail of transom

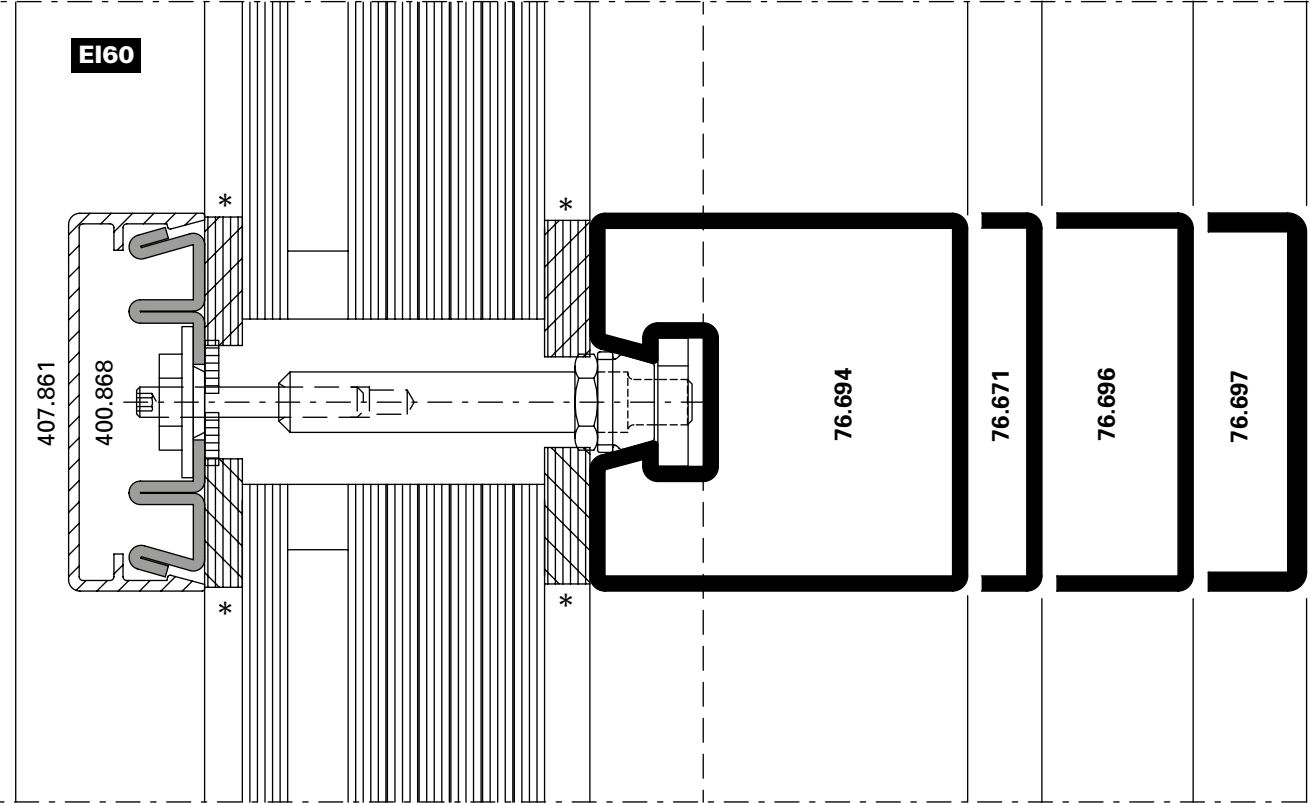

D-411-C-005

DWG

DXF

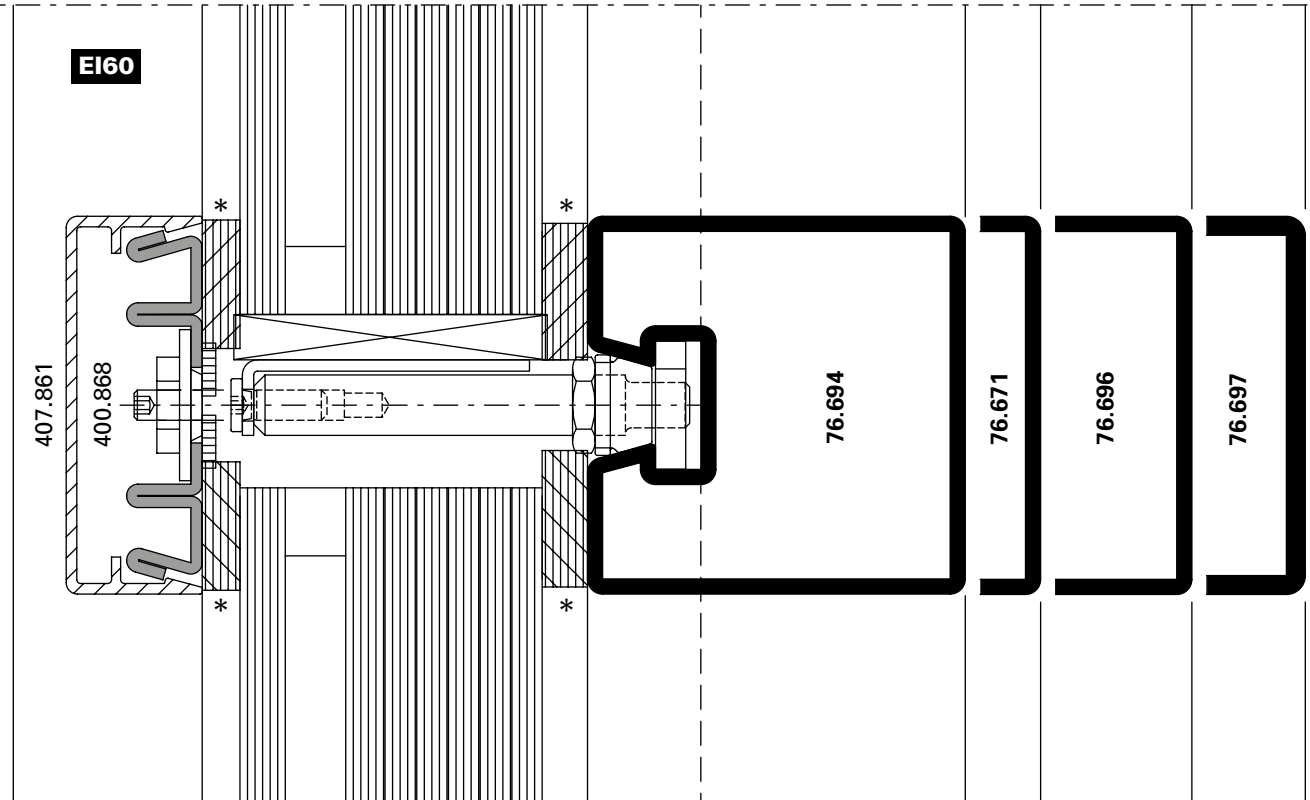

D-411-C-006

DWG

DXF

Schnittpunkte im Massstab 1:2
 Coupe de détails à l'échelle 1:2
 Section details on scale 1:2

VISS Fire DV
 VISS Fire DV
 VISS Fire DV

Pfosten-Detail

Détail du montant

Detail of mullion

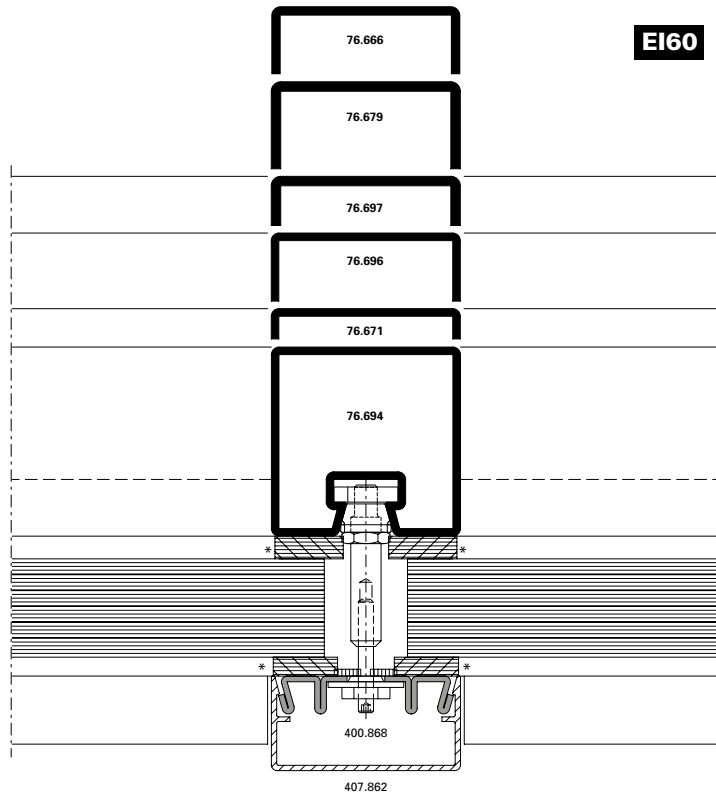

DXF

DWG

D-411-C-013

Riegel-Detail

Détail de la traverse

Detail of transom

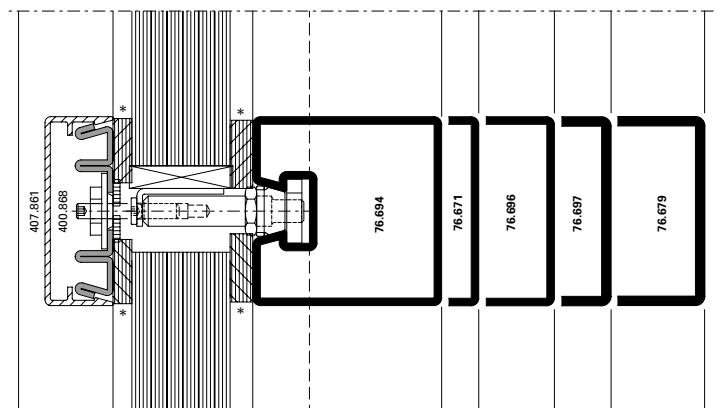
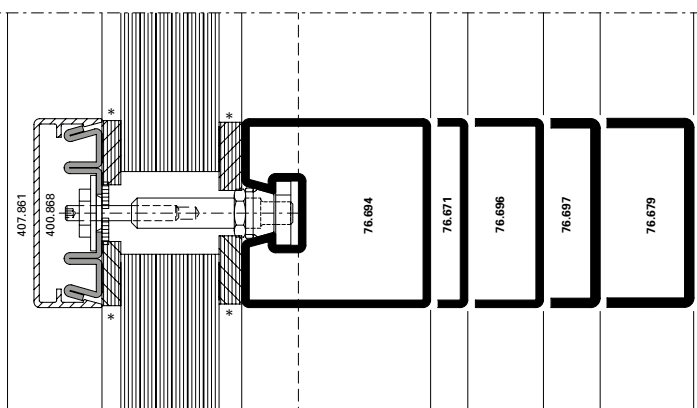

EI60

DXF

DWG

D-411-C-014

EI60

DXF

DWG

D-411-C-015

* wahlweise Silikon-Abdichtung
 (DIN 4102-B1)

* Au choix étanchéité silicone
 (DIN 4102-B1)

* Optional silicone seal (DIN 4102-B1)

Pfosten-Detail

Détail du montant

Detail of mullion

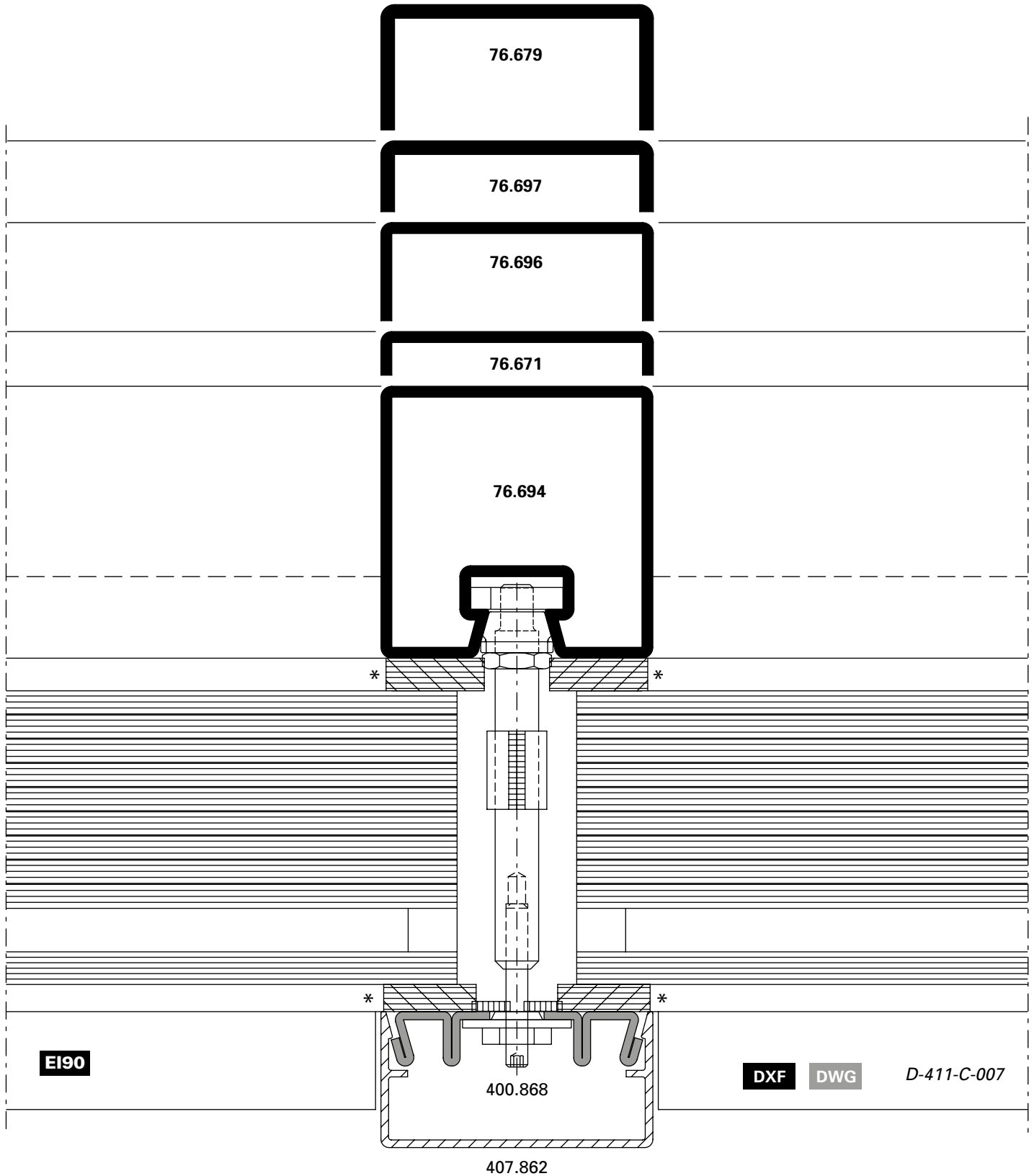

* wahlweise Silikon-Abdichtung (DIN 4102-B1)

* Au choix étanchéité silicone (DIN 4102-B1)

* Optional silicone seal (DIN 4102-B1)

Riegel-Detail

Détail de la traverse

Detail of transom

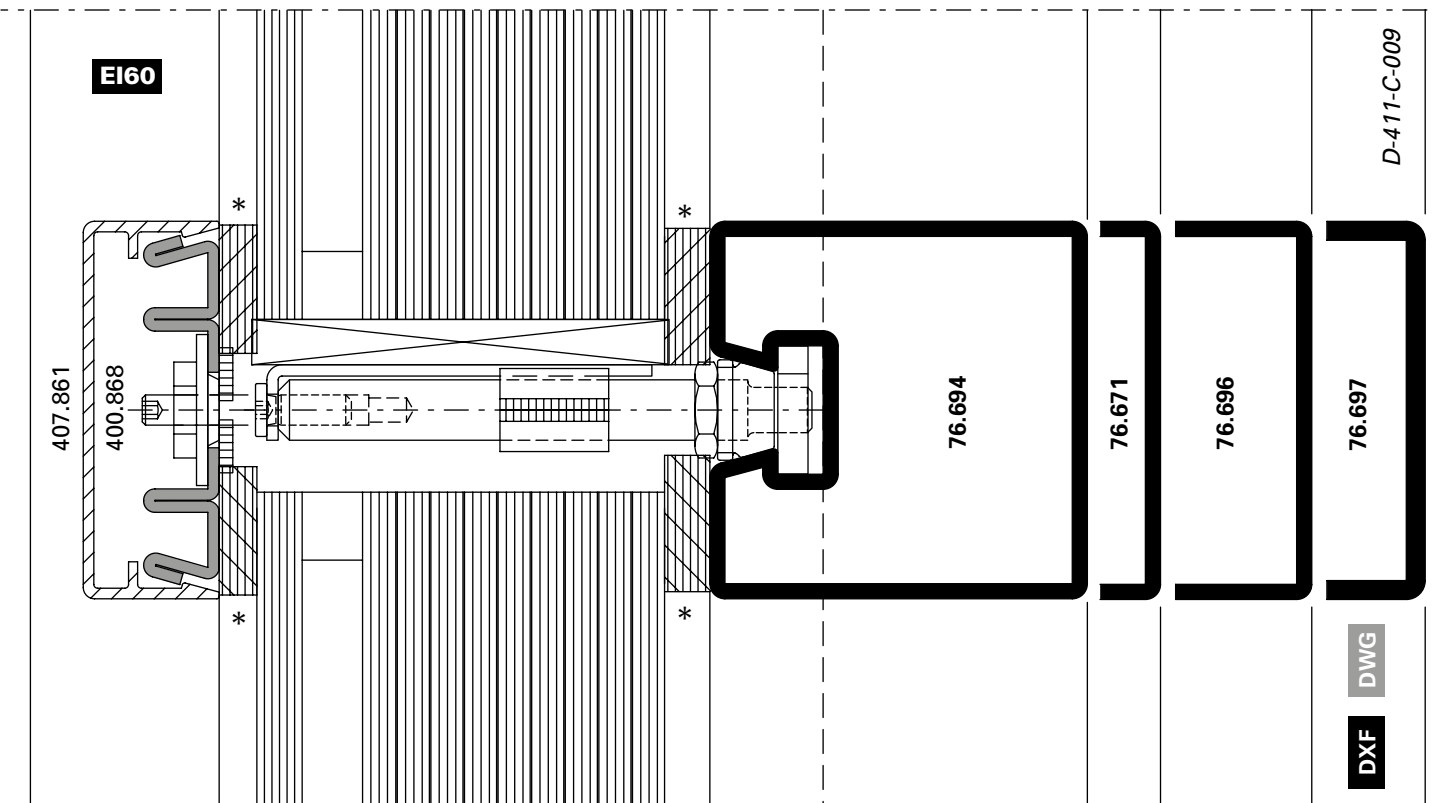
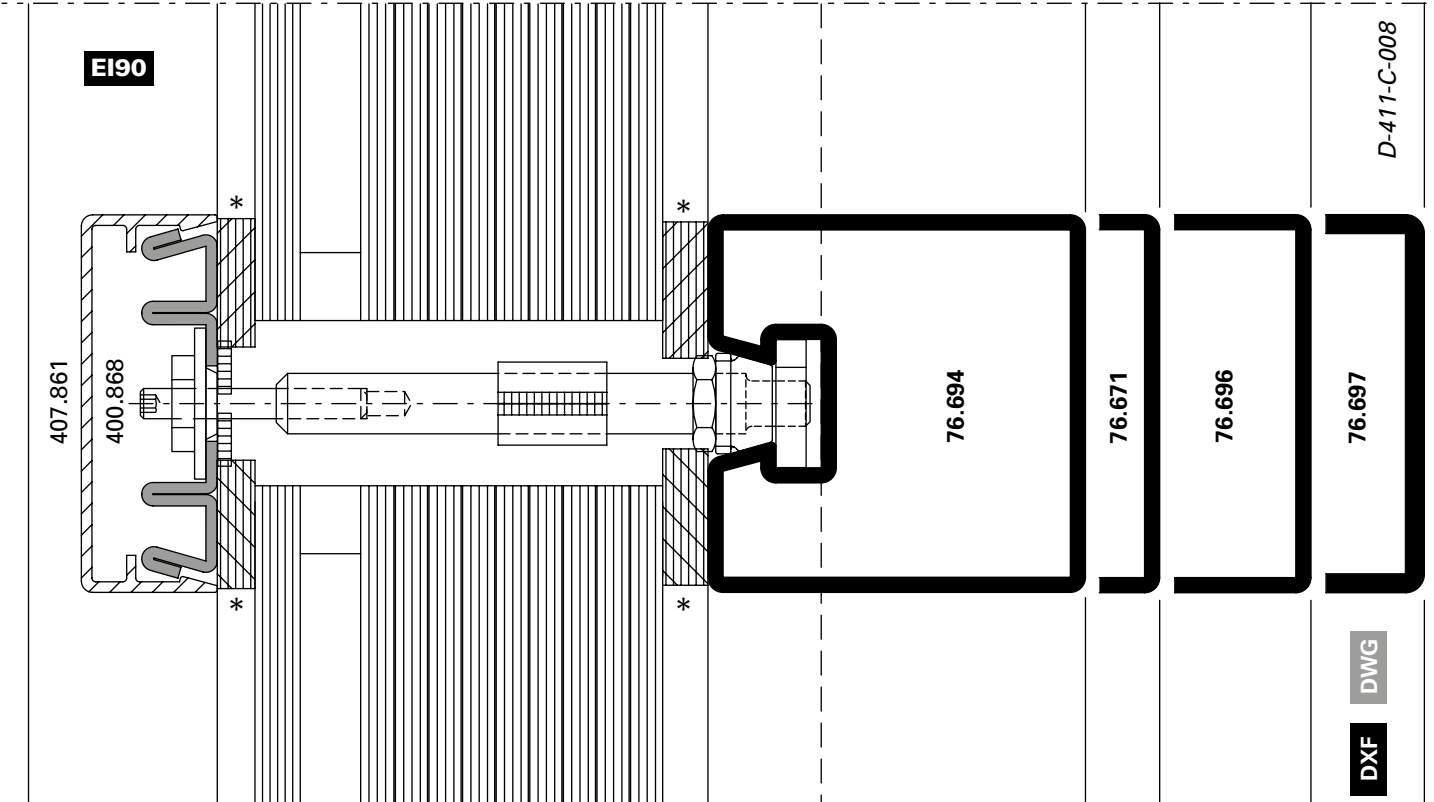

Pfosten-Detail

Détail du montant

Detail of mullion

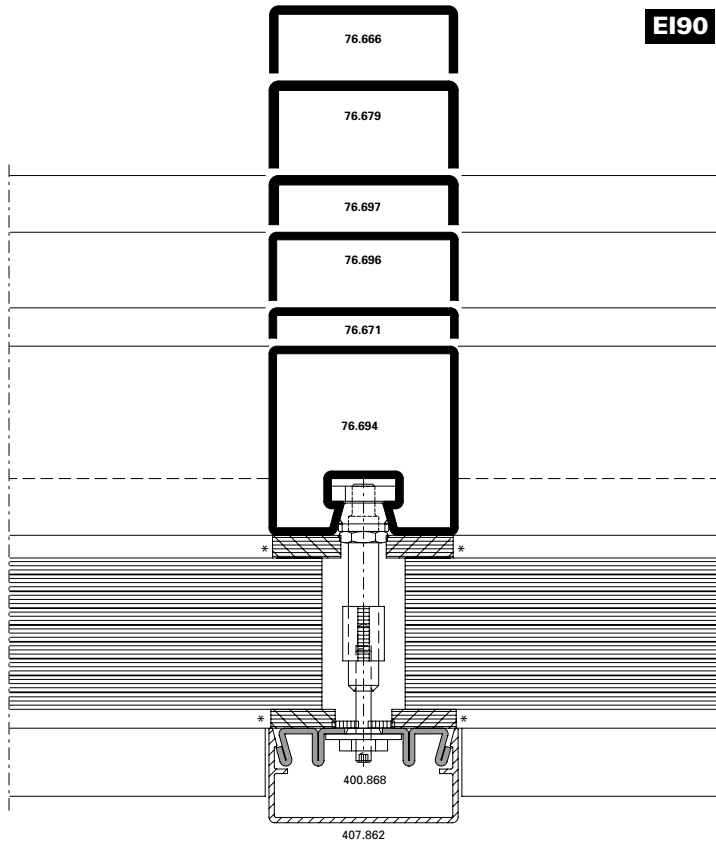

DXF **DWG** *D-411-C-016*

Riegel-Detail

Détail de la traverse

Detail of transom

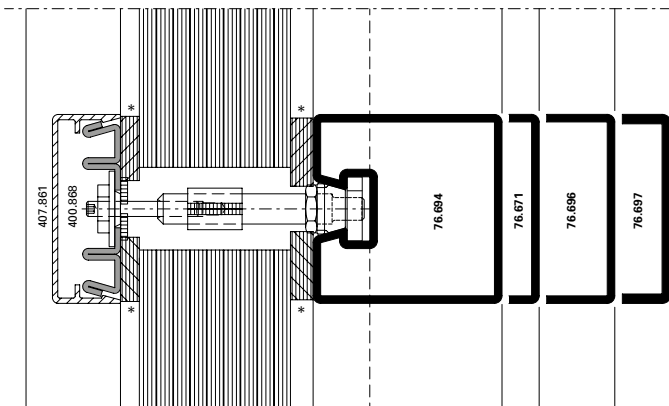

EI90 **DXF** **DWG** *D-411-C-017*

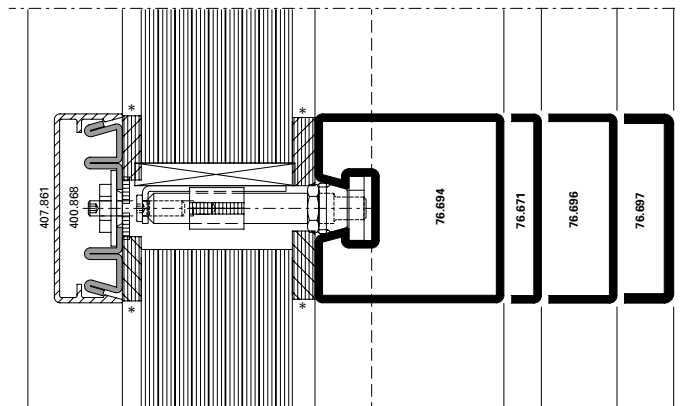

EI90 **DXF** **DWG** *D-411-C-018*

* wahlweise Silikon-Abdichtung (DIN 4102-B1)

* Au choix étanchéité silicone (DIN 4102-B1)

* Optional silicone seal (DIN 4102-B1)

Glaseinstand

Prise en feuillure

Glass edge cover

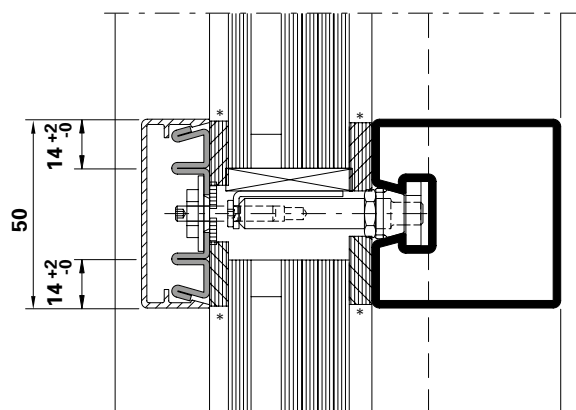
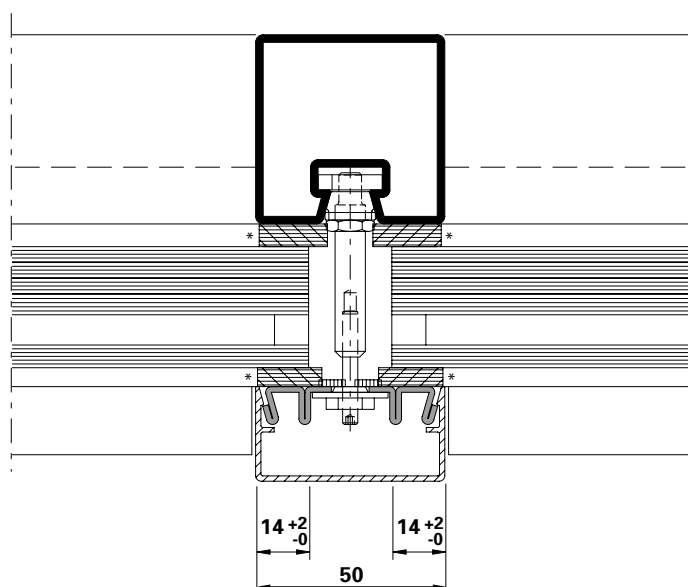

Die landesspezifischen
Brandschutz-Zulassungen bzw.
deren Bestimmungen und
Vorschriften sind zu beachten.

Les certificats de protection
incendie spécifiques au pays,
leurs dispositions et leurs
prescriptions doivent être respectés.

Fire-protection approvals or
applicable national regulations
and determinations must be
observed.

* wahlweise Silikon-Abdichtung
(DIN 4102-B1)

* Au choix étanchéité silicone
(DIN 4102-B1)

* Optional silicone seal (DIN 4102-B1)

Konstruktions-Details

Die Konstruktions-Details für das System VISS Fire DV sind mit den Details der Systeme VISS Fire TV und VISS Fire TVS weitgehend identisch.

Aus diesem Grund können die Konstruktions-Details sinngemäss entsprechend den **Kapitel 51 / 52**

- VISS Fire TV
- VISS Fire TVS (vertikal)

konstruiert werden

Détails de construction

Les détails de construction du système VISS Fire DV sont en grande partie identiques à ceux des systèmes VISS Fire TV et VISS Fire TVS.

Les détails de construction peuvent pour cette raison être construits par analogie conformément aux **chapitres 51 / 52**

- VISS Fire TV
- VISS Fire TVS (vertical)

Construction details

The construction details for the VISS Fire DV system are for the most part identical to the details of the VISS Fire TV and VISS Fire TVS systems.

For this reason, the construction details can be designed analagous to **chapters 51 / 52**

- VISS Fire TV
- VISS Fire TVS (vertical)

Anschlüsse am Bau

Die Bauanschlüsse für das System VISS Fire DV sind mit den Details der Systeme VISS Fire TV und VISS Fire TVS weitgehend identisch.

Aus diesem Grund können die Bauanschluss-Details sinngemäss entsprechend **Kapitel 51 / 52**

- VISS Fire TV
- VISS Fire TVS (vertikal)

konstruiert werden

Raccordements au mur

Les raccordements au mur du système VISS Fire DV sont en grande partie identiques à ceux des systèmes VISS Fire TV et VISS Fire TVS.

Les raccordements au mur peuvent pour cette raison être construits par analogie conformément aux **chapitres 51 / 52**

- VISS Fire TV
- VISS Fire TVS (vertical)

Attachment to structure

The attachment to structure for the VISS Fire DV system are for the most part identical to the details of the VISS Fire TV and VISS Fire TVS systems.

For this reason, the attachment to structure details can be designed analagous to **chapters 51 / 52**

- VISS Fire TV
- VISS Fire TVS (vertical)



VISS Fire DVS
Brandschutzverglasung
Klasse E30 / EI30

Hinweis:

Bei der Auswahl von Schnittpunkten, Konstruktions-Details und Bauanschlüssen sind die landesspezifischen Brandschutz-Zulassungen und Vorschriften zwingend zu beachten!



VISS Fire DVS
Vitrage coupe feu
Classe E30 / EI30

Note:

Les certificats de protection incendie et les prescriptions spécifiques au pays doivent être impérativement respectés lors du choix des coupe de détails, des détails de construction et des raccordements au mur!



VISS Fire DVS
Fire protection glazing
Class E30 / EI30

Note:

When selecting section details, construction details and attachment to structure, the national fire-protection approvals and regulations must be observed (mandatory)!

Sparren-Detail

Détail du chevron

Detail of rafter

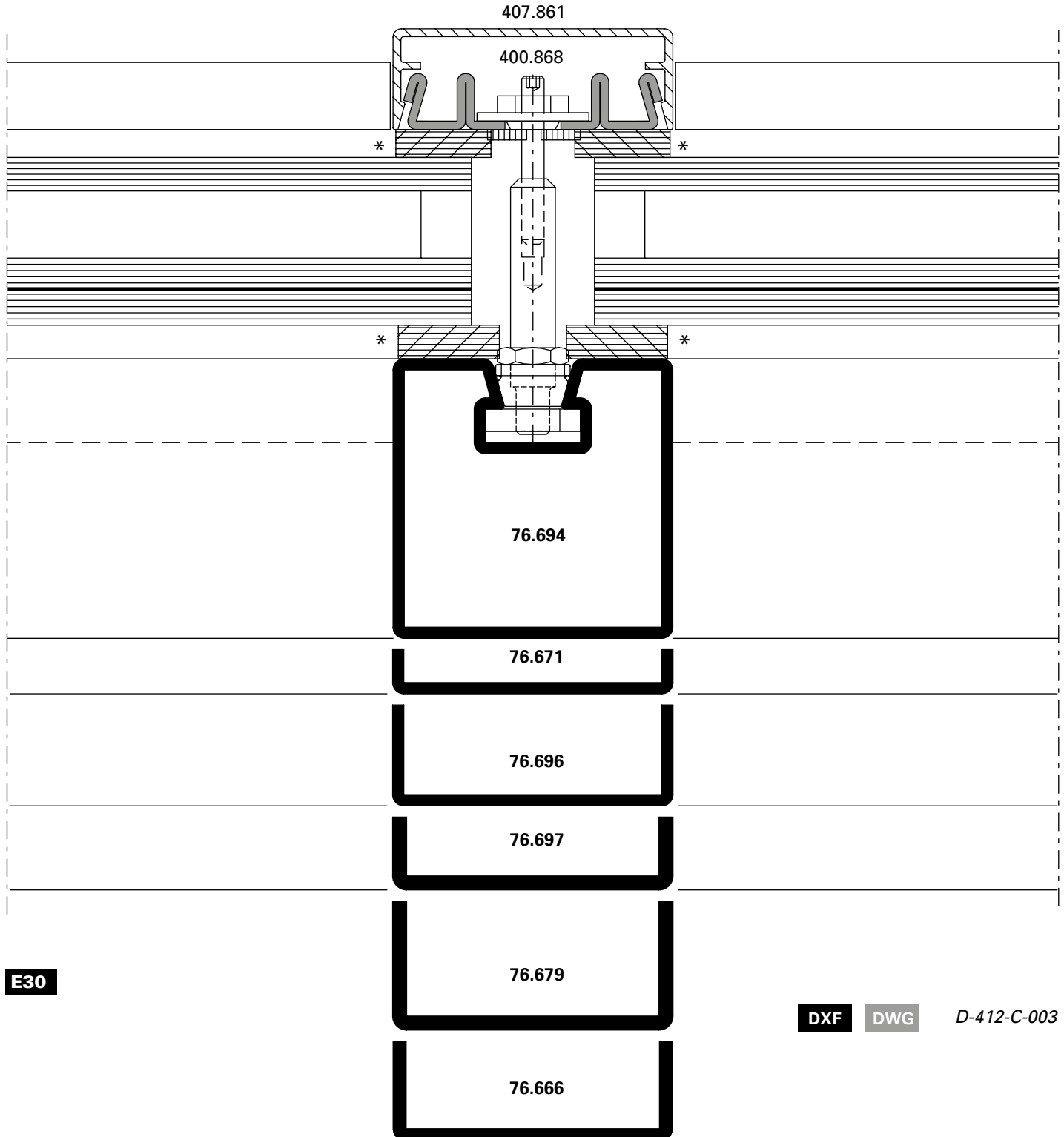

E30

DXF

DWG

D-412-C-003

* wahlweise Silikon-Abdichtung
 (DIN 4102-B1)

* Au choix étanchéité silicone
 (DIN 4102-B1)

* Optional silicone seal (DIN 4102-B1)

Riegel-Detail

Détail de la traverse

Detail of transom

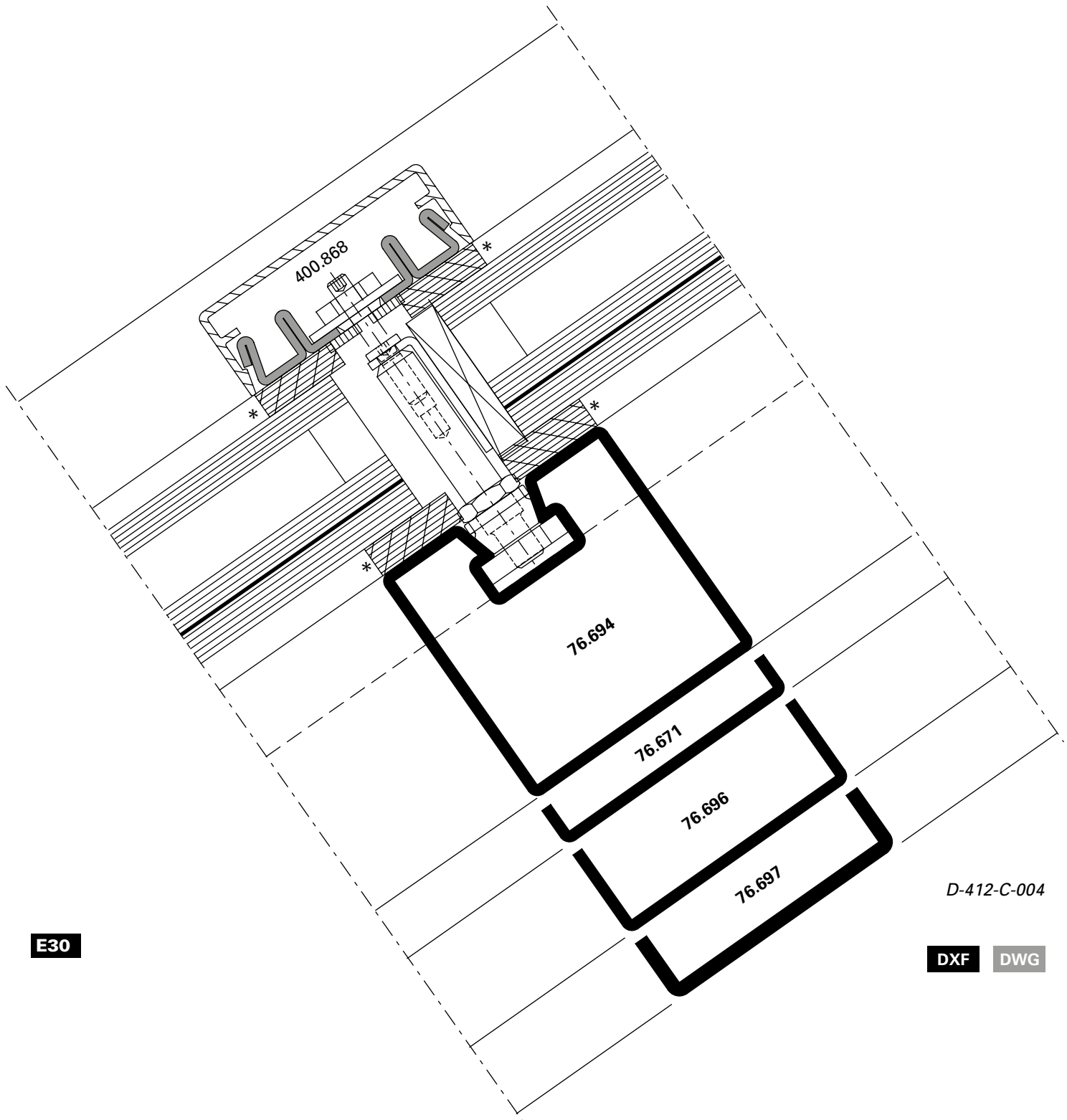

D-412-C-004

E30

DXF DWG

* wahlweise Silikon-Abdichtung
(DIN 4102-B1)

* Au choix étanchéité silicone
(DIN 4102-B1)

* Optional silicone seal (DIN 4102-B1)

Sparren-Detail

Détail du chevron

Detail of rafter

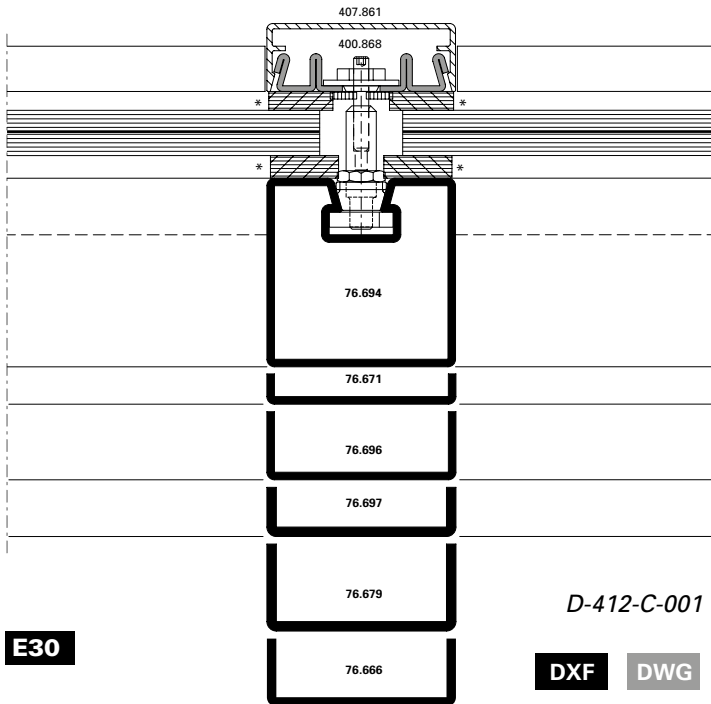

Riegel-Detail

Détail de la traverse

Detail of transom

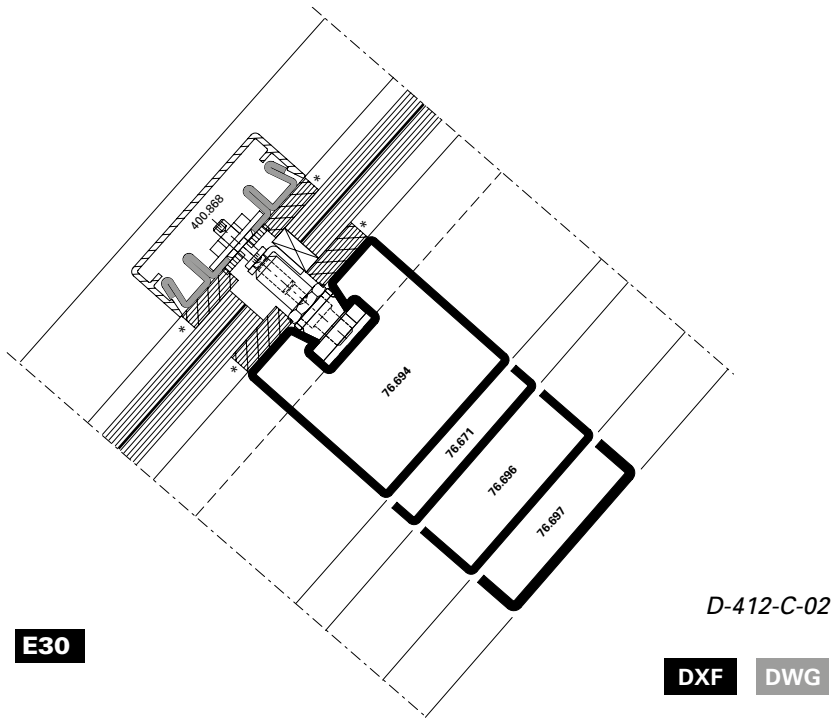

* wahlweise Silikon-Abdichtung
 (DIN 4102-B1)

* Au choix étanchéité silicone
 (DIN 4102-B1)

* Optional silicone seal (DIN 4102-B1)

Glaseinstand

Prise en feuillure

Glass edge cover

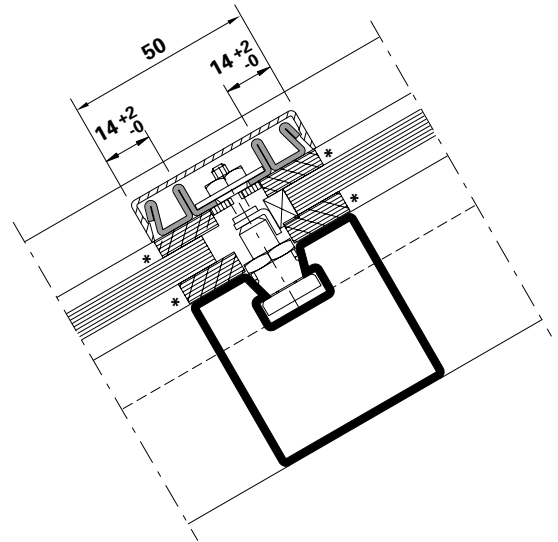
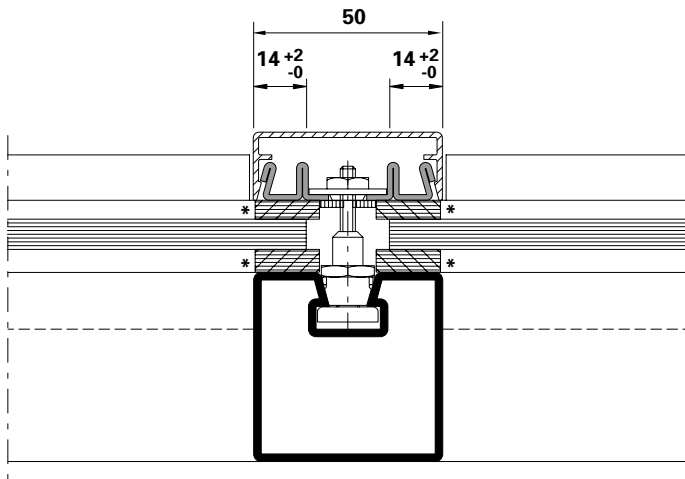

Die landesspezifischen
Brandschutz-Zulassungen bzw.
deren Bestimmungen und
Vorschriften sind zu beachten.

Les certificats de protection
incendie spécifiques au pays,
leurs dispositions et leurs
prescriptions doivent être respectés.

Fire-protection approvals or
applicable national regulations
and determinations must be
observed.

* wahlweise Silikon-Abdichtung
(DIN 4102-B1)

* Au choix étanchéité silicone
(DIN 4102-B1)

* Optional silicone seal (DIN 4102-B1)

Konstruktions-Details

Die Konstruktions-Details für das System VISS Fire DVS sind mit den Details des Systems VISS Fire TVS (schräg) weitgehend identisch.

Aus diesem Grund können die Konstruktions-Details sinngemäss entsprechend den **Kapitel 53**

– **VISS Fire TVS (schräg)**

konstruiert werden

Détails de construction

Les détails de construction du système VISS Fire DVS sont en grande partie identiques à ceux de système VISS Fire TVS (oblique).

Les détails de construction peuvent pour cette raison être construits par analogie conformément au **chapitre 53**

– **VISS Fire TVS (oblique)**

Construction details

The construction details for the VISS Fire DVS system are for the most part identical to the details of the VISS Fire TVS (sloping) system.

For this reason, the construction details can be designed analagous to **chapter 53**

– **VISS Fire TVS (sloping)**

Anschlüsse am Bau

Die Bauanschlüsse für das System VISS Fire DVS sind mit den Details des Systems VISS Fire TVS (schräg) weitgehend identisch.

Aus diesem Grund können die Bauanschluss-Details sinngemäss entsprechend **Kapitel 53**

– **VISS Fire TVS (schräg)**

konstruiert werden

Raccordements au mur

Les raccordements au mur du système VISS Fire DVS sont en grande partie identiques à ceux de système VISS Fire TVS (oblique).

Les raccordements au mur peuvent pour cette raison être construits par analogie conformément au **chapitre 53**

– **VISS Fire TVS (oblique)**

Attachment to structure

The attachment to structure for the VISS Fire DVS system are for the most part identical to the details of the VISS Fire TVS (sloping) system.

For this reason, the attachment to structure details can be designed analagous to **chapter 53**

– **VISS Fire TVS (sloping)**

Belastung/Glasauflagen

Charge/Supports de verre

Load/Glazing supports

< 180 kg

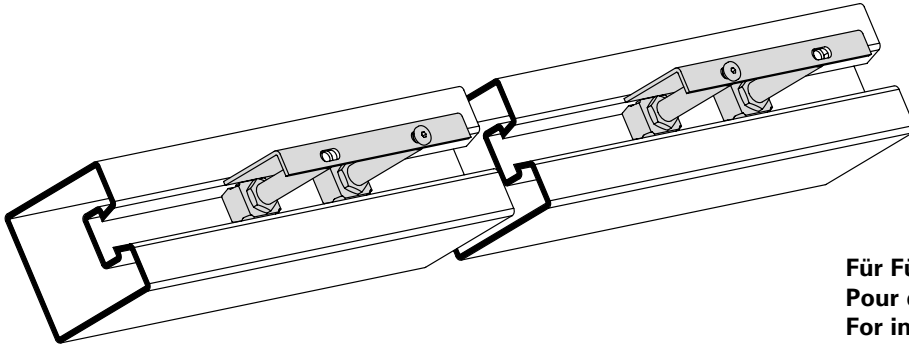

Für Füllelementstärken 5 - 57 mm
Pour éléments de remplissage 5 - 57 mm
For infill elements 5 - 57 mm

Anzahl Traganker 2 x 2
Nombre boulon-support 2 x 2
Number supporting bolt 2 x 2

Sonderlösung

Solution spéciale

Customised solution

< 800 kg

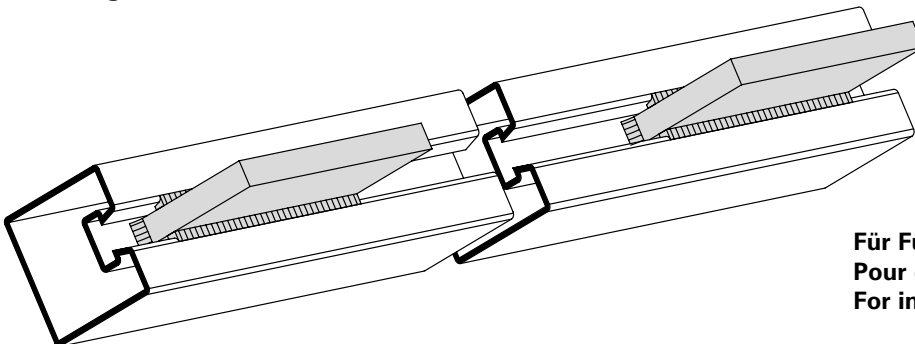

Für Füllelementstärken ab 58 mm
Pour éléments de remplissage à partir de 58 mm
For infill elements from 58 mm

2 x Flachstahl 100 x 10 mm eingeschweisst
2 x Acier plat 100 x 10 mm soudé
2 x Flat steel 100 x 10 mm welding

Grafische Planungsdaten wie z.B. Anwendungsbeispiele, Konstruktionsdetails, Anschlüsse am Bau, die in unseren physischen oder elektronischen Dokumentationsunterlagen enthalten sind, sind schematische Darstellungen. Gleiches gilt für digitale Medien wie CAD Dateien oder BIM Modelle.

Sie sollen den ausführenden Metallbauer und/oder Fachplaner bei der Planung und Ausführung eines Projektes unterstützen. Sie sind im konkreten Anwendungsfall durch den ausführenden Metallbauer und/oder Fachplaner auf die Verwendbarkeit im konkreten betroffenen Projekt hinsichtlich rechtlichen/regulatorischen aber auch technischen objektspezifischen Anforderungen zu überprüfen und ggfs. eigenverantwortlich anzupassen.

Bei der Überprüfung, der spezifischen Planung und der Umsetzung sind die objektspezifischen Rahmenbedingungen (Material der Bausubstanz, Dimension des Einbauelements, Farbe, Exposition, Lasteinwirkung, etc.) sowie der geltende Stand der Technik einschliesslich aller anwendbaren Normen und technischen Richtlinien eigenverantwortlich zu beachten.

Falls das vorliegende Dokument Differenzen zur aktuellen deutschen Version (Artikel Nr. K1177903) aufweist, gilt in jedem Fall der deutsche Originaltext in der jeweils geltenden Fassung im Jansen Docu Center.

Alle Ausführungen dieser Dokumentation haben wir sorgfältig und nach bestem Wissen zusammengestellt. Wir können aber keine Verantwortung für die Benutzung der vermittelten Vorschläge und Daten übernehmen. Wir behalten uns technische Änderungen ohne Vorankündigung vor.

Les données de planification graphiques, comme les exemples d'application, détails de construction et raccordements au bâtiment, fournies dans notre documentation physique et numérique sont des représentations schématiques. Il en va de même pour les médias numériques comme les fichiers CAD ou modèles BIM.

Leur but est de faciliter la planification et réalisation d'un projet par les constructeurs métalliques et/ou concepteurs. Concrètement, elles doivent être vérifiées par le constructeur métallique et/ou le concepteur et, le cas échéant, modifiées de son propre chef pour s'assurer qu'elles concordent avec le projet concerné et qu'elles répondent aux exigences techniques spécifiques ainsi qu'aux dispositions légales et réglementaires.

Lors de la vérification, de la planification spécifique et de la mise en œuvre, il y a lieu de tenir compte des conditions spécifiques à l'objet (matériaux du bâtiment, dimension de l'élément d'insert, couleur, exposition, effet de charge, etc.) ainsi que de l'état actuel de la technique, y compris toutes les normes et directives techniques applicables.

En cas de divergence entre le présent document et la version allemande (no d'article K1177903), c'est dans tous les cas le texte original allemand qui prévaut dans sa version actuelle disponible dans le Jansen Docu Center.

Nous avons apporté le plus grand soin à l'élaboration de cette documentation. Cependant, nous déclinons toute responsabilité pour l'utilisation faite de nos propositions et de nos données.

Nous nous réservons le droit de procéder à des modifications techniques sans préavis.

Graphical planning data such as application examples, construction details, connections on site that are contained in our physical or electronic documentation components are schematic representations. The same applies to digital media such as CAD files or BIM models.

They are intended to support the metal worker and/or design engineer in planning and executing projects. In the specific case of application they are to be checked by the metal worker and/or design engineer in terms of their usability in the specific project concerned with regard to legal/regulatory and technical property-specific requirements and adjusted if necessary at the latter's own responsibility.

The property-specific underlying conditions (construction material, dimensions of installation element, colour, exposure, load effect etc.) and current state of the art including all applicable norms and technical guidelines are to be taken into consideration at the metal worker and/or design engineer's own responsibility during the review, specific planning and implementation.

If there are any differences between this document and the current German version (item number K1177903), the latest version of the original German text in the Jansen Docu Center shall prevail.

All the information contained in this documentation is given to the best of our knowledge and ability. However, we decline all responsibility for the use made of these suggestions and data.

We reserve the right to effect technical modifications without prior warning.

Änderungen / Ergänzungen
Modifications / Compléments
Modifications / Supplements

Jansen Stahlssysteme
Systèmes en acier Jansen
Jansen Steel Systems

Lieferprogramm
VISS Fire DV

Code A = Änderungen
Code E = Ergänzungen
Code R = Redaktionelle Korrektur
Code T = Technische Korrektur

Version 06/2020
Artikelnummer K1192248

Programme de livraison
VISS Fire DV

Code A = Modifications
Code E = Compléments
Code R = Correction rédactionnelle
Code T = Correction technique

Version 06/2020
Numéro d'article K1192248

Sales range
VISS Fire DV

Code A = Modifications
Code E = Supplements
Code R = Editorial correction
Code T = Technical correction

Version 06/2020
Item number K1192248

Seite Page Page	Code Code Code	Datum Date Date	Erläuterung Explication Explanation
5, 6	A	06/2022	Zulassungen GB angepasst Homologations GB adaptée Authorisations GB changed

METALFORM

MASTERS OF METAL

UNITED KINGDOM

METALFORM

NORWAYMETAL LTD

53 Chelsea Manor Street

London, SW3 5RZ

SALES@METALFORM.UK

+44 20 81298814

GERMANY

METALFORM GMBH

Carl-Zeiss-Ring 15A

85737 Ismaning

SALES@METALFORMGROUP.DE

+49 17663630406

NORWAY

METALFORM AS

Brochmannsveien 2

1950 Rømskog

SALG@METALFORM.NO

+47 401 62 446

METALFORMGROUP

SALES@METALFORMGROUP.COM